

фото предоставлено Марией Калыниной



В свободном полёте

Роупджамперы рассказывают, в чём прелесть прыжка с отвесной скалы и что делать с инстинктом самосохранения

с. 2

фото Вероники Роговской



Почему в России жить хорошо?

Накануне Дня народного единства на вопрос ответила Флария Валинурова

с. 13

ДИАЛОГ



2 ноября
2016 года
№ 87 (1785)

Полевская городская общественно-политическая газета

www.propolevskoy.ru

фото Вероники Роговской



ОБЕД В ОДНО КАСАНИЕ

В школе № 13 установлен первый на Урале терминал безналичного расчёта за питание

с. 5

ТАК СЕБЕ УДОБРЕНИЕ

Частный сектор улицы Бажова оказался затоплен канализационными стоками

с. 3

фото Ивана Захарова



«Дали газу» в День автомобилиста

Три часа настоящего концертного драйва полевчанам подарила группа «Прогноз версия»

с. 11

С «ДИАЛОГОМ» ИНТЕРЕСНО И ВЫГОДНО

Подписчикам – подарки, сюрпризы и новые впечатления. А также наша дисконтная карта «Диалог-Лайт»



с. 12

Реклама

ЗАЙМ первый 0%
нужен только паспорт с любой кредитной историей
от 1 000 до 15 000 Р

ЗАЙМ ЭКСПРЕСС
ул. Коммунистическая, 15
(Напротив ЮНСИ)
8 (912) 239-27-89
8 (34350) 4-07-04

ДЕНЬГИ 0,21%
под залог ПТС автомобиль остаётся у вас
от 50 000 до 500 000 Р



1 966 009 138 50 07



Фотографии предоставила Мария Кальникова

Сильнее страха

Полевчанка рассказала, чем привлекает её необычный спорт

– Три, два, один. Пошёл! Делашь шаг вперёд и... летишь, – об экстремальных прыжках со скал девушка говорит с энтузиазмом.

Мария Кальникова занимается роупджампингом. Роупджампинг (англ. ropejumping) – это экстремальный вид спорта – прыжки с высокого объекта при помощи сложной системы амортизации из альпинистских верёвок и снаряжения. Прыжки бывают со свободным падением и без свободного падения (маятник). Опытные джамперы во время прыжка часто выполняют зрелищные акробатические трюки. Мария роупджампер начинающий, прыгала шесть раз, и каждый прыжок она считает событием, которое невозможно забыть.

– Однажды мы с подружкой поехали на границу Челябинской области и Башкирии в компании роупджамперов, – рассказывает о первом прыжке Маша. – Роупджампинг меня ничем не привлекал, я относилась к этому занятию с опаской. Прыгать мы не намеревались, ехали отдохнуть на природе. Там красота: густой лес, река Сим в лучах солнца. И над ней скала высотой 86 метров, с неё и прыгали экстремалы. Первый день мы наблюдали за происходящим, на второй день любопытство пересилило, решили: «Будем прыгать». Страшно было неимоверно! Экзита (помоста для прыжков) там нет, прыгают прямо с края скалы. Скала отвесная. Стою у обрыва – ноги трясутся, мысли разные... Так и подмывает всё бросить и уйти. Рядом опытные джамперы – подбадривают, в одного из них я вцепилась. Отпустилась, шаг вперёд, и я лечу.



Обычно в полёте все что-то кричат, некоторые – «Таги-и-ил», пародируя видео с «Ютуба», одна девушка кричала: «Я молодец!». А я прокричала: «Котики!». Почему котики? Не знаю. Вообще сложно описать те чувства и эмоции. После первого раза я захотела прыгнуть ещё.

Затем были стометровые Айские Прилёсы, туда съезжаются скалолазы, роуп-

бейсджамперы (бейсджампинг – прыжки со специальным парашютом с неподвижных объектов), по реке Ай сплавляются туристы-водники. Затем скалы возле села Багаряк, затем под Режом, там высота 90 метров. Также девушка подробно рассказала про технологию и технику:

– Навеску (конструкцию для совершения прыжка) делают так, чтобы у человека не было возможности удариться о скалу или близстоящие деревья. Прыгаешь вперёд, за тобой скидывают альпинистскую верёвку, которая прекрасно тянется. Отдачи от верёвки нет, она мягко поднимает вверх. Кстати, кроме свободного падения, восторг вызывает раскачивание после прыжка. Первым прыгает самый опытный роупджампер, если его вес небольшой, то с утяжелителями. По этому прыжку оценивают, как установлена навеска, если есть сомнения в правильности и безопасности, корректируют. Видов прыжков достаточно много, начинающие прыгают солдатиком. Летишь горизонтально, руки в стороны, ноги согнуты в коленях. Некоторые летят головой вниз – говорят, что в этом есть своя изюминка: видишь, как приближается земля. А профессионалы умудряются делать сальто. Внизу принимают прыгнувших. Правила строгие: только с 18 лет, только в трезвом состоянии и без определённых заболеваний. Одежда закрытая, на голове шлем.

Ещё Маша призналась, что родные её увлечения не одобряют. И неудивительно. Многие роупджампинг считают безрассудством, увлечённых им критикуют. Боязнь упасть заложена в нас природой, это инстинкт самосохранения. И нужно ли преодолевать его и делать это таким образом, решает каждый сам.

Роупджампинг является потенциально опасным видом спорта.

Вероника РОГОВИЦКАЯ

Новость

217 юных спортсменов пробежали в фестивале «Серебряное копытце»



Фото из архива редакции

В минувшие выходные в нашем городе состоялся традиционный Всероссийский фестиваль бега «Серебряное копытце» с участием воспитанников дворовых клубов, клубов любителей бега и Детско-юношеских спортивных школ Свердловской области, при поддержке администрации Полевского городского округа и Федерации лёгкой атлетики Свердловской области. Организаторы соревнований – МБУ «Спортсооружения города Полевского» и Клубное объединение любителей бега «Сказ».

29 октября во Дворце спорта Северского трубного завода состоялись весёлые старты – ребята состязались в разнообразных эстафетах, выявляющих скоростные способности, ловкость, координацию и, конечно, смекалку и умение действовать в команде. 30 октября фестиваль продолжился в городском парке. 50 воспитанников дворовых клубов и клубов любителей бега пробежали километр без учёта времени. 60 воспитанников спортшкол бежали на время, 3 и 5 километров. Лучшие среди полевчан: Анатолий Жуков и Виктория Полухина – II место, Павел Бочкарёв и Анжелика Мазурина – III место; Юлия Котугина на дистанции 5 километров заняла I место.

По результатам эстафеты I место занял полевской клуб «Сказ», II место поделили ДЮСШ города Туринска и ребята из Камышлова.

Организаторы благодарят за поддержку фестиваля хлебопекарное предприятие «Технология».

Ника ГУТГОРЦ

Для пользы дела

Красивая улыбка – это здоровые зубы

Красивые зубы – гордость любого человека, а открытая улыбка напрямую влияет на настроение и успешность её обладателя. Но, к сожалению, согласно статистике, более 90% всех людей на планете страдают теми или иными заболеваниями зубов и дёсен, и не секрет, что их причиной чаще всего является неправильный уход за ротовой полостью.

Как же правильно ухаживать за полостью рта, чтобы улыбка была красивой, а зубы – белоснежными и здоровыми? На помощь приходит профессиональная гигиена. Процедура включает в себя тщательное устранение как мягкого, так и твёрдого зубного налёта со всех поверхностей зубов, в том числе и под десной, полировку зубов и обработку специальными профилактическими средствами.

В профилактических целях профессиональную чистку зубов рекомендуется осуществлять регулярно один раз в полгода. Это значительно снижает риск накопления зубных отложений и последующего развития стоматологических заболеваний. Кроме того, профессиональ-

ная гигиена полости рта должна осуществляться перед любыми терапевтическими, ортопедическими, хирургическими или ортодонтическими мероприятиями.

РЕКОМЕНДАЦИИ ПО ГИГИЕНЕ ПОЛОСТИ РТА:

- Чистить зубы минимум два раза в день (утром после завтрака, вечером перед сном), не менее 2-4 минут при помощи вертикальных и круговых движений зубной щётки.
- Использовать зубную щётку средней жёсткости (менять щётку каждые 3-4 месяца) и зубную пасту со фтором (для профилактики кариеса).
- Обязательно применять зубную нить для очистки боковых поверхностей зубов (щетинки зубной щётки не очищают эти поверхности).
- Использовать профилактический ополаскиватель полости рта после каждой чистки зубов.
- Обращаться к стоматологу для проведения профессиональной гигиены не менее одного раза в шесть месяцев.

государственное автономное учреждение здравоохранения Свердловской области

Полевская стоматологическая поликлиника

г. Полевской, ул. Коммунистическая, 42

с 01.11.16 по 31.12.16

АКЦИЯ

«В Новый год с Новой улыбкой»

минус 10%

на лечение кариеса и проведение профессиональной гигиены

на изготовление съёмных протезов и металлокерамических коронок

телефон для записи 40110

Вас примут

■ **Приём главы Полевского городского округа Александра Владимировича КО-ВАЛЁВА** по личным вопросам состоится **7 ноября** с 15.00 до 17.00 в южной части города в Центре развития творчества имени П.П.Бажова (ул.Карла Маркса, 11, кабинет № 6). Предварительная запись по телефону 5-45-08.

■ **Общественный совет по вопросам ЖКХ** при главе Полевского городского округа **ведёт приём граждан 8 ноября** с 15.00 до 17.00 в северной части города в здании администрации ПГО (ул.Свердлова, 19).

■ **7 ноября** с 15.00 до 17.00 состоится **приём главного врача Полевской центральной городской больницы Сергея Юрьевича АЛФЁРОВА** в здании администрации Полевского городского округа (ул.Свердлова, 19). Предварительная запись по телефону 5-99-95.

Информация предоставлена администрацией ПГО

■ Каждый понедельник ведёт приём по личным вопросам **председатель Думы Полевского городского округа Олег Сергеевич ЕГОРОВ**. **7 ноября** приём состоится с 15.00 до 17.00 в здании администрации ПГО (ул.Свердлова, 19, кабинет № 12). Предварительная запись по телефону 5-32-07.

■ **9 ноября** с 17.00 до 18.00 в здании администрации посёлка Зюзельский (ул. Красноармейская, 12) **приём ведут депутаты Игорь Анатольевич КУЛБАЕВ и Елена Николаевна СОСНИНА**.

Информация предоставлена аппаратом Думы ПГО

УВАЖАЕМЫЕ ВЕТЕРАНЫ СЕВЕРСКОГО ТРУБНОГО ЗАВОДА!

С 22 по 26 ноября во Дворце культуры Северского трубного завода проводится выставка художественно-прикладного творчества ветеранов завода «Народная сокровищница». В ней могут принять участие работники завода, ушедшие на заслуженный отдых. **Регистрация участников и приём экспонатов пройдут с 14 по 18 ноября** с 10.00 до 17.00 в выставочном зале ДК СТЗ.

Телефоны оргкомитета 3-54-41, 3-53-43, 3-58-72

Совет ветеранов СТЗ

БРАТЯ И СЕСТРЫ!

С 4 по 6 ноября в храме во имя святого равноапостольного князя Владимира посёлка Станционный-Полевской будет пребывать ковчег со святыми мощами святой блаженной Матроны Московской и святого Луки Крымского (Войно-Ясенецкого). Встреча мощей 4 ноября в 15.00, доступ к мощам каждый день с 9.00 до 19.00.

Справки по телефону 2-84-25.

Людмила ВЫШАПИТСКАЯ

УВАЖАЕМЫЕ КОСОБРОДЦЫ, ПОЛЕВЧАНЕ, ДОРОГИ БРАТЯ И СЕСТРЫ!

В связи с кризисом остановилось строительство нового храма в селе Косой Брод. Нет денег на покупку маковок и крестов на купола в размере 400 000 рублей.

Обращаемся к вам с просьбой оказать посильную помощь в строительстве храма. Средства будут переданы нашему благодотворителю, который до сего дня строил храм практически один, без нашего участия. Но этот храм для нас. Здесь мы будем крестить наших детей и внуков, здесь когда-то будут нас отпевать.

Убедительно просим принять участие в этом богоугодном деле. Пожертвования будут приниматься в действующем храме с внесением в ведомость под роспись.

Настоятель прихода

*в честь Покрова Пресвятой Богородицы
иерей Андрей АЛЛЕС,
глава с.Косой Брод Владимир ШТОНДЕНКО*

«Чистая вода» прибегает к не чистым методам

Из-за остановки системы приёма хозяйственно-бытовых сточных вод затопило частный сектор улицы Бажова, в том числе два жилых дома

Указанный прецедент по меньшей мере нарушение всех мыслимых санитарно-эпидемиологических норм. Канализационные стоки залили тротуар частного сектора улицы Бажова, а дома № 28/2 и 30 и вовсе оказались подтоплены фекалиями. Хотя хозяева этих домов и пытаются смотреть на ситуацию с иронией, типа «зато огород удобрили» (благо дело на улице минусовая температура и стоки замёрзли), тем не менее обстоятельства эти, с какой стороны ни взгляни, плохо пахнут.

Стоки «зафонтировали» ещё в прошлый вторник, 25 октября. В 10 часов утра ООО «Чистая вода», в собственности которого находятся единственные на юге города очистные сооружения, остановило свои системы приёма сточных вод, грубо говоря, поставило «заглушку». На эти очистные ежесекундно поступают канализационные стоки со всей южной части города, в сутки объём составляет 3500 кубических метров. И поскольку «Чистая вода» является монополистом в данной сфере деятельности (канализационные стоки сбрасывать больше некуда), фекалии, не найдя другого пути, пошли верхом.

От следствий перейдём к причинам. Как нам сообщил первый заместитель главы администрации ПГО **Дмитрий Коробейников**, 18 и 20 октября в администрацию поступили уведомления от ООО «Чистая вода» о сокращении объёма принимаемых сточных вод на 30%. Руководство учреждения объяснило такое решение накопившейся задолженностью со стороны МУП «ЖКХ «Полевское» за предоставленные услуги. Называется сумма порядка 16 миллионов рублей, однако в администрации округа утверждают, что она сильно преувеличена. До 25 октября на счетах «Чистой воды» от МУП поступлений не было, после чего последовало полное ограничение приёма сточных вод от всех абонентов южной части города.

– В результате указанных действий лиц, ответственных за приём сточных вод в канализационную станцию, камера гашения, в которой установили «заглушку», оказалась переполнена бытовыми канализационными стоками, произошёл

разлив и затопление улицы, – пояснил **Дмитрий Коробейников**.

Уже через час на место выехали глава округа **Александр Ковалёв** и сотрудники администрации. Достигнута договорённость с «Чистой водой» о снятии ограничения, которое действовало примерно час. 28 октября специалисты МУП «ЖКХ «Полевское» во избежание распространения инфекций обработали хлором загрязнённую территорию, в том числе пострадавшие дворы двух частных домов.

– В настоящее время руководители ООО «Чистая вода» не идут на компромиссные решения и настаивают на погашении задолженности в полном объёме, – сообщает **Дмитрий Коробейников**. – Прекращение приёма сточных вод грозит не только возникновением антисанитарных условий на улицах города, но и технической катастрофой. Стоки будут накапливаться в канализационных станциях, те выйдут из строя, и вся канализационная система южной части города заилится. Чтобы устранить эти последствия, придётся остановить водоснабжение и теплоснабжение жилых домов и объектов соцкультбыта. Вопрос: почему из-за финансовых интересов одного юридического лица должны страдать жители? Ко всему прочему, это колоссальные денежные, материальные, технические и временные затраты.

В пресс-релизе, который распространило ООО «Чистая вода», исполнительный директор **Павел Гребенников** сообщает следующее:

– С 18.00 31 октября мы предлагаем МУП «ЖКХ «Полевское» прекратить подачу сточных вод в камеру гашения. Обращаю внимание – в случае невыполнения этого требования наша организация снимает с себя ответственность за затопление южной части города и, как следствие, полное разрушение коммунальной инфраструктуры. Мы находимся в безвыходной ситуации – нам нечем платить зарплату людям, а деньги на наш счёт не перечисляются. Предложение администрации взыскивать деньги через суд мы принимаем, но с одной оговоркой – услугу приёма

сточных вод МУП «ЖКХ «Полевское» в этом случае мы больше оказывать не намерены.

Для решения этого вопроса администрация округа подключила Министерство ЖКХ и энергетики Свердловской области, природоохранную прокуратуру, Управление Роспотребнадзора, а также письма с изложением проблемы для информации направлены в прокуратуру города Полевского и ОВД.

Срок для погашения хотя бы части задолженности «Чистая вода», с угрозой повторного ограничения, поставила администрации округа до 31 октября. Притом то, что для выделения средств из бюджета требуется решение Думы и, как минимум, время, не учитывалось. Требования выполнены не были.

По словам **Дмитрия Коробейникова**, в адрес руководства предприятия направлено гарантийное письмо со стороны МУП «ЖКХ «Полевское» о погашении части долга в размере 1 миллиона рублей. Однако 31 октября «Чистая вода» выполнила свои намерения и вновь установила «заглушку». В результате канализационные стоки вновь потекли по Бажова, в том же самом месте.

Подозреваем, что жителям этой улицы вспомнился фильм про День сурка, – толь-в-толь повторились события недельной давности.

Администрация округа вновь вышла на переговоры. Через два часа «Чистая вода» ограничения сняла. Остаётся надеяться, что жителям Бажова не придётся пережить третью попытку.

– Позиция администрации в этом вопросе остаётся прежней: спор двух хозяйствующих субъектов – ООО «Чистая вода» и МУП «ЖКХ «Полевское» – должен решаться в суде. Подобные действия со стороны ООО «Чистая вода» являются недопустимыми, поскольку, с одной стороны, нарушаются права добросовестных плательщиков за коммунальные услуги, с другой, они могут привести к экологической катастрофе и необратимым последствиям во всей сфере ЖКХ южной части города, – заключил глава округа **Александр Ковалёв**.

Ольга ОРЛОВА

Поскользнулся и в кювет

В период гололёда в Полевском выросло число дорожно-транспортных происшествий



Из-за гололёда в Полевском за три дня случилось восемь ДТП

реднего бампера. В этот же день в районе дома № 50 на улице Калинина неизвестный водитель автомобиля ВАЗ-2103 допустил съезд с дорожного полотна в кювет, с места ДТП скрылся. Напомним, что, по статистике, около 40% всех ДТП в зимнее время вызваны гололёдом и снегопадом.

Для эффективной борьбы с гололёдом нужна своевременная подсыпка – несколько тонн песчано-соляной смеси уже завезено в Полевской. Заключены договоры с подрядчиками на зимнее содержание дорог в южной и северной частях города и сёлах.

Так, в северной части чистит и подсыпает дороги фирма «Агроцвет», с ней подписан контракт на сумму 1 миллион рублей. РСУ занимается дорогами в южной части города, Полевской технической сервис – в посёлках Станционный-Полевской, Зюзельский и Большая Лавровка, ИП Герк – на территории села Полдневая, посёлка Кладовка и деревни Кенчурка, а также в сёлах Косой Брод и Мраморское.

Подсыпка в первую очередь производится по пути следования автобусных маршрутов в северной и южной частях города, а также на основных перекрёстках.

Анастасия СЕРГЕЕВА

Обстоятельства заставили 4 ноября – День народного единства

О сложном финансовом положении организаций депутатам рассказали сразу несколько руководителей

УВАЖАЕМЫЕ ЖИТЕЛИ
СВЕРДЛОВСКОЙ ОБЛАСТИ!

25 октября на комитете Думы Полевского городского округа по экономике и бюджету рассмотрены обращения граждан и предприятий – Полевской коммунальной компании и Комбината бытового обслуживания «Полевчанка».

Полевская коммунальная компания обратилась в Думу в поиске поддержки. В связи с нарастающей задолженностью граждан за коммунальные услуги ПМК находится в сложной финансовой ситуации, в том числе остро стоит вопрос по погашению долга перед Свердловским трубным заводом.

– Обязательства перед городом мы выполнили – отопительный сезон начали без срывов, – отметила генеральный директор Полевской коммунальной компании **Лариса Потапченко**. – На 15 сентября наша задолженность перед СТЗ составляла 110 миллионов рублей. Мы взяли кредиты в коммерческих банках. Понятно, что проценты высоки, но мы вынуждены пойти на это. Следующий срок погашения задолженности – 31 декабря. Долг будет составлять 150 миллионов рублей. Напомним, население на сегодняшний день должно нам 91 миллион рублей, из которых 18 миллионов – задолженность владельцев муниципального жилья.

Депутаты рекомендовали главе администрации округа и руководству ПМК выработать методы воздействия на должников и по возможности ужесточить меры наказания потребите-



Два вопроса из рассмотренных на заседании комитета по экономике и бюджету депутаты вынесли на сессию Думы

лей коммунальных услуг за неуплату по счетам в судебном порядке.

В Думу поступили многочисленные обращения граждан по поводу резкого повышения налога на имущество физических лиц. Люди просят депутатов сократить ставку. Этот факт стал следующим вопросом повестки. Чувствительное повышение налоговой нагрузки ощутили на себе владельцы имущества, суммарная инвентаризационная стоимость которого свыше 1 миллиона рублей, – ставка для них увеличилась с 0,4% до 1%. В остальных случаях размеры повышения ставки налога на имущество физических лиц в По-

левском незначительны.

Также на комитете выслушали директора МУП «Комбинат бытового обслуживания «Полевчанка» **Александра Дульцева**. Александр Михайлович рассказал о критической ситуации, в которой оказалась организация: с каждым днем работы предприятие всё больше уходит в долги. По словам директора «Полевчанки», организация находится на грани банкротства. Депутаты приняли информацию к сведению.

Ксения КОЙСТРУБ

Скрестим пальцы: отопление есть во всех домах и учреждениях

Какие остаются проблемы в ходе отопительного сезона в южной части города, рассказал глава округа Александр Ковалёв на сессии Думы

Запуск отопительного сезона в этом году выдался нервным, причём как для жителей южной части города, которые ждали тепла в своих жилищах, так и для коммунальщиков, на голову которых разом свалилось 46 аварий – участки сетей теплоснабжения рвались один за другим. Сегодня, с некоторым страхом взглянуть, можно говорить о том, что весь жилфонд и объекты соцкультбыта подключены к отоплению. Однако выдыхать рано: остаётся ещё ряд проблем, которые требуют скорейшего решения. О них на сессии Думы 27 октября говорил глава Полевского городского округа **Александр Ковалёв**.

– Остаётся ещё несколько серьёзных утечек, которые хоть и не влияют на подачу людям тепла, но приносят колоссальные потери. Утечки на вводе 5-го и 13-го теплопунктов, порядка восьми утечек на системе теплоснабжения (самая большая по Карла Маркса), крупная авария на системе водоотведения у храма. Надо срочно менять трубу на Садовой. Это только те работы, на которые составлена смета, замена каждого из участков в денежном эквиваленте измеряется миллионами, – сказал глава. И отметил, что подготовка к отопительному сезону обошлась округу в 8 миллионов рублей, тогда как изначально из бюджета выделялось 5,5 милли-

на рублей. Это притом, что на капитальный ремонт сетей получено 15 миллионов из резервного фонда правительства региона.



Александр Ковалёв также сообщил депутатам, что на сегодняшний день есть претензии к работе котельной Новой энергетики. По словам главы,

она не выдаёт нормативных параметров – не хватает объёма теплоносителя, и есть опасения, что, когда температура воздуха на улице стремительно пойдёт вниз, «южане» станут замерзать в своих квартирах.

– Встречи со всеми участниками процесса проходят ежедневно. Мы разработали ряд совместных мероприятий, чтобы не допустить этой ситуации, – подчеркнул глава.

Депутаты задали резонный вопрос, какие есть перспективы у южной части? Что надо сделать, чтобы переломить эту авральную ситуацию? Глава сообщил, что администрация направила на согласительную комиссию по формированию бюджета Свердловской области дополнительную заявку на выделение средств на замену сетей.

– Мы будем лично принимать учас-

тие в комиссиях, отстаивать этот вопрос. Без помощи областного бюджета нам не обойтись, – заключил Александр Ковалёв.

Если не пожалуются

В ходе сессии депутаты также задали главе вопросы по пристрою к школе № 14. Мы рассказывали читателям, как затягивают процесс проведения аукциона и подписания контракта постоянно поступающие жалобы в антимонопольную службу и другие органы от конкурирующих подрядных организаций, которым этот контракт не достался. Все прежние претензии признаны необоснованными. На сегодняшний день подрядчик определён. 26 октября Департамент государственный закупок принял пакет документов в окончательной редакции. Теперь, если в течение 10 дней (по закону) больше не поступит никаких жалоб, договор со строителями будет подписан и начнутся работы.

На сессии депутаты приняли решение по 12 вопросам, в том числе большинством голосов выделены 100 тысяч рублей на подготовку проекта снежного городка, который в этом году планируется установить в городском парке.

Мария АЛЕКСЕЕВА

Поздравляю вас с Днём народного единства!

Этот праздник напоминает нам о героических страницах российской истории, о многовековых традициях общенационального единства, об умении русского народа сплотиться перед лицом врага во имя достижения общей цели. Именно так более 400 лет назад россияне преодолели Смуту, освободили страну от польских интервентов, сохранили её независимость и заложили основы будущей великой державы.

Свердловская область на протяжении многих лет является экономическим, промышленным, политическим лидером Урала и Российской Федерации, одним из флагманов развития страны. Наш регион – инициатор многих важнейших начинаний, территория высокой гражданской активности. Истинный патриотизм, стремление быть полезным Отчизне, трудиться на благо великой страны всегда отличали Урал и уральцев.

На Среднем Урале проживают представители 160 народов, действуют более 600 религиозных организаций, хорошо развиты институты гражданского общества. Мы по праву гордимся тем, что в нашем регионе людей разных национальностей и вероисповеданий, разных возрастов и политических убеждений всегда объединяло чувство духовной общности, сплачивала общая готовность беречь и защищать национальные интересы России. Во многом благодаря этому Свердловская область заслужила честь называться опорным краем державы.

Уважаемые уральцы!

Желаю вам крепкого здоровья, счастья, благополучия, мира, добра, созидательного настроения и успехов во всех ваших делах, направленных на благо Свердловской области и России!

*Губернатор Свердловской области
Е.В. КУЙВАШЕВ*

УВАЖАЕМЫЕ ПОЛЕВЧАНЕ!

Поздравляем вас с Днём народного единства!

Наш округ – пример того, как на одной территории дружат и укрепляют межнациональные связи разные народы. В нашем округе проживают два десятка разных национальностей, у каждой своя культура и традиции, своя система семейного и нравственного воспитания. Тесное общение, совместные проекты позволяют нам лучше узнавать друг друга, заимствовать друг у друга самое ценное и важное, что способствует развитию территории Полевского городского округа, формированию у людей бережного отношения к своему историческому и культурному наследию. Для полеван День народного единства – особый праздник, поскольку у нас есть примеры векового тесного сотрудничества русских, татар и башкир в посёлке Зюзельском. Православные в этот день чтут память Казанской иконы Божьей Матери. Именно в день памяти этой иконы в 1612 году русский народ спас столицу земли Русской от польских интервентов, защитив целостность Российской державы.

Пусть мир и согласие сохраняются в наших домах и сердцах.

*Глава Полевского городского округа
А.В. КОВАЛЁВ
Председатель Думы Полевского
городского округа
О.С. ЕГОРОВ*

Безналичное прикосновение

Первый на Урале терминал «Ладшки» начал работать в Полевском

В школе № 13 появилась инновационная система безналичной оплаты питания – по рисунку вен ладони. Новый сервис «Ладшки» запущен в семи городах России – в Иваново, Чебоксарах, а также в образовательных учреждениях Воронежской области. Полевской стал восьмым по стране и первым на Урале. Внедрил новую технологию Сбербанк России. Торжественное открытие терминала состоялось 26 октября. По этому случаю в школу № 13 приехали заместитель председателя Уральского банка Сбербанка **Сергей Попов**, управляющий Свердловским отделением Сбербанка **Михаил Кисель**, заместитель министра инвестиций и развития Свердловской области **Дмитрий Нисковских**, представитель Министерства общего и профессионального образования Свердловской области отдела **Антон Саложнин**, глава Верхнесалдинского городского округа **Константин Ильичёв**. Приветствовали гостей исполняющий обязанности главы ПГО **Дмитрий Коробейников**, начальник Управления образованием ПГО **Ольга Уфимцева** и, конечно же, директор школы **Лариса Макарова**.

– Цель нашего проекта – создать удобную инфраструктуру, которая позволит родителям быть спокойным за ребёнка. Благодаря «Ладшкам» отпадает необходимость давать детям деньги: средства хранятся на лицевом счёте, поэтому их невозможно потратить или потратить не по назначению. А родители всегда могут быть уверены, что их ребёнок пообедал, – отметил Сергей Попов.

После того как перерезали ленту, сотрудники Сбербанка продемонстрировали работу терминала.

Всё легко и просто

Подробно о том, как работает сервис «Ладшки», журналисту «Диалога» рассказал начальник пресс-службы Уральского банка Сбербанка России **Максим Кассандров**:

– В систему терминала заводят рисунок вен ладони школьника. Ребёнок прикладывает руку к устройству, ладонь сканируется, затем терминал выдаёт на бумаге цифровой код, уникальный для каждого. Далее по этому коду система идентифицирует пользователя. Затем можно совершать покупки. На экране терминала школьник выбирает блюдо, подносит ладонь, получает чек и с этим чеком идёт в буфет. Деньги списываются с его лицевого счёта, родители получают уведомление на электронную почту – что, во сколько и на какую сумму ребёнок приобрёл. В будущем планируется ввести СМС-информирование.

– А почему именно ладонь? А не палец, к примеру?

– Рассматривались разные варианты. Решили, что сканирование ладони более надёжно. К тому же это гигиенично и безопасно. Не нужно прикладывать руку к терминалу полностью, достаточно лишь её поднести, и система сработает.

– Ребёнок каждый день будет пользоваться терминалом. Не вредно ли излучение?

– На устройстве обычные инфракрасные лучи, они безопасны. Это подтверждает заключение Центра гигиены и эпидемиологии Москвы.

– А если родители ребёнка не являются клиентами Сбербанка?

– Быть клиентом Сбербанка необя-



Получив чек в терминале, школьник отправляется в буфет за едой

зательно. В этом случае создаётся отдельный счёт.

– Какие функции ещё может выполнять этот терминал?

– Пока только оплата школьного питания.

– Почему для установки первого терминала «Ладшки» на Урале выбрали именно наш город и школу № 13?

«Ладшки», и убедились, что это удобно как для школьников, так и для родителей и преподавателей. Надеюсь, в Полевском данная технология приживётся. Технологические новшества приходят незаметно и постепенно. Хорошо, что в России есть такие разработчики, которые не стоят на месте, постоянно что-то изобретают. Безналичную систему нужно продвигать по всей Свердловской области. Приятно, что терми-



На новую систему оплаты обедов перешли несколько старших классов школы №13. Сервисом «Ладшки» родители и их дети пользуются добровольно

– На Урале новый сервис впервые представили на выставке «Иннопром-2016» в Екатеринбурге в июле. Сотрудники образовательных учреждений заинтересовались новинкой. Полевская школа № 13 проявила наибольшую инициативность, и терминал с выставки сейчас установлен в этом образовательном учреждении. Он представлен школе бесплатно.

Продвигаемся вперёд

Заместитель министра инвестиций и развития Свердловской области **Дмитрий Нисковских** поддерживает проект «Ладшки» и считает, что безналичную систему оплаты школьного питания стоит продвигать по всей Свердловской области.

– Мы увидели, как работает сервис

на, который презентовался достаточно недавно на выставке «Иннопром», уже работает, – отметил замминистра.

На «Ладшки» перешли несколько старших классов школы № 13. Как подчеркнула директор школы, на такую систему оплаты родители переходят лишь на добровольной основе. В некоторых классах пока предпочитают использовать традиционный способ.

В ближайшие три месяца планируется запуск «Ладшек» ещё в 10 учебных заведениях региона. Также в этом году организуют систему биометрической идентификации в 150 учебных заведениях России.

Вероника РОГОВИЦКАЯ

Комментарии



Ольга УФИМЦЕВА, начальник Управления образованием ПГО:

– Замечательно, что таким способом родители станут контролировать питание своих детей. Теперь будем наблюдать, приживётся ли проект в нашем городе. Педагоги из других школ посмотрят на работу «Ладшек», оценят его необходимость и свои возможности. Много технических вопросов, не все школы расположены к установке такого терминала. А пока мы начинаем пользоваться новой системой.



Михаил КИСЕЛЬ, Управляющий Свердловским отделением Сбербанка:

– Инновационность проекта «Ладшки» состоит не только в уникальной технологии сканирования рисунка вен ладони, но и в том, что он позволяет в корне изменить процесс оплаты школьного питания. Ребёнку необходимо лишь поднести руку к сканеру. Деньги спишутся с личного счёта, контроль за которым ведут родители. Такой подход гарантирует безопасность и сохранность бюджета.



Семён ЗУБАКОВ, ученик 9 класса школы № 13:

– Технологии идут вперёд, и надо следовать за ними. В этой системе есть множество преимуществ, теперь мы не будем долго стоять в очереди в буфет. Взял чек и сразу пошёл за едой.



Татьяна ДРЮПИНА, ученица 6 класса школы № 13:

– Я думаю, надо устанавливать такие терминалы и в других школах. Мои родители одобряют новую систему. Пара секунд, и ты уже можешь идти спокойно поесть. И деньги по дороге в школу не потеряешь.

«Душа просит разговора»

Своими творческими планами с нашей редакцией поделилась Галина Губина, заслуженный работник культуры РФ, хормейстер народных коллективов академического хора и мужского вокального ансамбля «Рифей»

Наша встреча состоялась в помещении городского Совета ветеранов: здесь в настоящее время коллективы занимаются.

– Галина Павловна, на что в настоящее время Вы направляете свои творческие силы?

– В данный момент репетируем (улыбается, глядя на свою ученицу Анну). Второй год с коллективами мы ведём более интенсивную концертную деятельность, чем прежде. Если раньше в год мы проводили не более пяти творческих встреч «У Галины», то теперь выходим с полноценными концертами продолжительностью полтора-два часа на разные площадки города намного чаще, практически каждый месяц. Проблема в том, что везде очень жёсткий регламент, а своего зала у нас нет. Вот, например, ко Дню Победы мы выступали в «Азове». После часа концертного времени нас попросили заканчивать: по расписанию стоял киносеанс. Как на середине прерваться? Тем более наша ведущая Марина Млынская пишет замечательные сценарии в виде мини-спектакля – все номера связаны друг с другом. Я благодарна руководству кинотеатра за то, что нашли возможность в тот день перенести киносеанс.

– Музыкальные спектакли, конечно, редкость.

– Да. Это очень своеобразный жанр. У нас на счету несколько таких работ. Самые, на мой взгляд, удачные: «микс» из отрывков разных оперетт (режиссёр и автор сценария Алёна Саночкина) и вечер «От оперы до мюзикла». Было очень интересно. Также концерты-спектакли давали в ДК СТЗ к 70-летию Победы и на площади Победы в День памяти и скорби, к 75-летию начала Великой Отечественной войны.

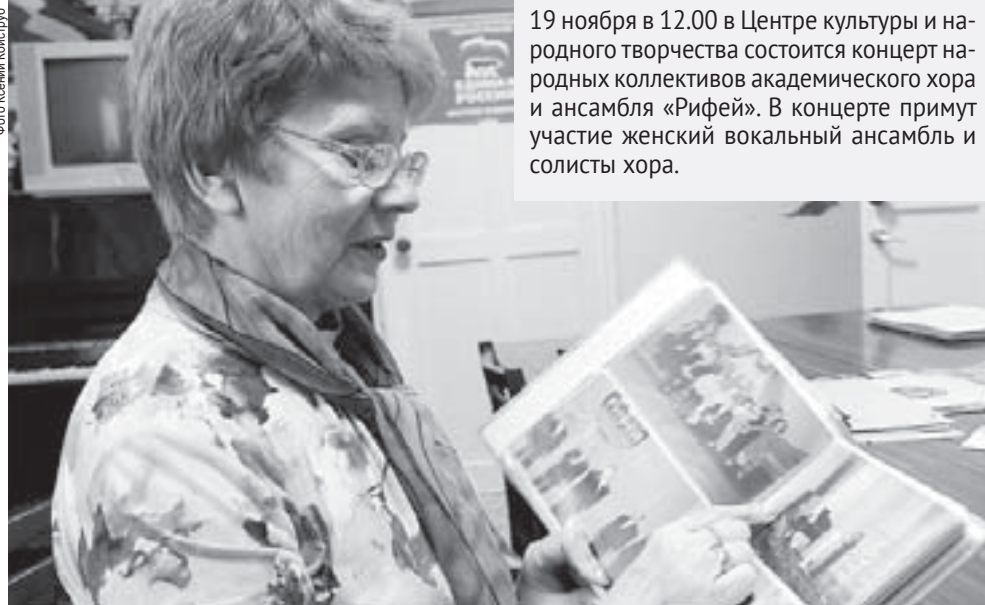

Галина Павловна рассказала нам об истории создания своих коллективов

– Есть ли изменения в составе ваших творческих коллективов?

– Последнее время приходит всё больше молодёжи, но основной состав остался прежним. Помню, 42 года назад я обошла смотры художественной самодеятельности практически всех цехов Северского трубного завода. Поначалу нас было человек 12, потом в течение пяти лет мы активно набирали, тогда сформировался основной костяк.

– Всех брали или всё-таки кому-то отказывали?

– Честно признаться, за всю свою карьеру я отказала только двоим, и то потому, что они слишком выбивались из общего хора и не попадали в ноты. Практически все, кто пришёл ко мне в кол-

19 ноября в 12.00 в Центре культуры и народного творчества состоится концерт народных коллективов академического хора и ансамбля «Рифей». В концерте примут участие женский вокальный ансамбль и солисты хора.

лектив, не знали нотной грамоты, пели на слух. Сильный голос для хориста не самое важное. Если душа поёт, если не можешь жить без песни – нужно петь.

– Какая тема волнует сейчас больше всего?

– В данный момент ближе всего духовная музыка. Наверно, душа просит разговора (улыбается). Мы наметили концерт духовной музыки в храме в северной части. А в основном поём классику. Сейчас учим программу из произведений Чайковского. Хотим выступить в Алапаевске в музее композитора в апреле следующего года. Для Дня кино в декабре у нас уже готова концертная программа – музыка из советских фильмов. В январе состоит-

ся сольный концерт **Андрея Кожевникова**, есть у нас такой артист с голосом Магомаева. 5 ноября планируем принять участие в концерте в честь открытия Центра культуры и народного творчества.

– Возможно, получите какое-то финансирование?

– Да, надеемся на это. Теперь ЦК и НТ будет нашей постоянной концертной площадкой. Но пока её не было, приходилось порой очень тяжело. Но хорошо, когда есть такие замечательные отзывчивые люди, как глава нашего округа **Александр Ковалёв** и начальник Управления культурой ПГО **Максим Незлобин**, которые поддерживают наши творческие инициативы. Помещения для проведения концертов нам предоставляли директор Детской музыкальной школы **Ирина Михайлова**, директор Центра культуры и народного творчества **Роман Боронин**, директор школы № 13 **Лариса Макарова**, директор Городского досугового центра «Азов» **Татьяна Гайнутинова**; помещение для занятий нам предоставила председатель городского Совета ветеранов **Раиса Бобкова**. Всем им огромная благодарность. Отдельное спасибо хочется сказать нашему концертмейстеру **Ирине Лобовиковой**, которая всегда находит время с нами заниматься.

– Галина Павловна, что Вы можете сказать всем, кто хочет петь, кто живёт музыкой?

– Продолжать в том же духе! С музыкой по жизни идти проще. Всех приглашаем в наш хор. Мы всегда рады новым творческим талантливым людям.

«Великая забытая война»

Накануне своего юбилея городская библиотека № 9 провела историко-краеведческую конференцию



Библиотекарь Татьяна Ширкова всегда рада помочь читателям с выбором книги

В ноябре библиотеке № 9 исполняется ровно 100 лет. За это время тысячи детей и взрослых почерпнули для себя что-то важное и новое из книг, прочитанных по совету чутких грамотных библиотекарей. Только в 2016 году здесь числится 161 000 выданных книг, 5200 постоянных читателей,

4900 посещений библиотеки, 250 книжных выставок, 500 мероприятий. Со всей этой работой справляется 10 человек – коллектив библиотеки. В каждом проекте здесь затрагивают только самые важные, самые актуальные проблемы нашей страны... через призму прошлого.

Так случилось и 27 октября на

конференции, посвящённой Первой мировой войне, которая незадолго забыта нынешним поколением, хотя именно в этом историческом событии кроется разгадка геополитической ситуации сегодняшнего дня. Напомним: началась она 28 июля 1914 года, закончилась 11 ноября 1918 года. То есть полевская библиотека № 9 является скромным ровесником тех событий.

Главный библиотекарь **Марина Калатоли** и библиотекарь **Марина Кузнецова** рассказали присутствующим, какие страшные последствия повлекла за собой имперская война, и что именно вследствие поражения в ней России смогла развернуться и Октябрьская революция, и гражданская война, а США, напротив, укрепили свои позиции и с этого периода стали мировым гегемоном.

Новые страницы Первой мировой войны открыли и другие участники конференции. Ученица 8 класса школы № 17 **Алёна Франк** рассказала об истории создания марша «Прощание славянки», который популярен настолько, что его знают и любят во многих странах мира. О со-



Артём Долганов продемонстрировал свою модель подводной лодки

здании Флотилии Северного Ледовитого океана в военное время поведать руководитель судомодельного кружка Центра развития творчества имени Н.Е.Бобровой **Игорь Николаев**. Но и это не всё. Проиллюстрировать сообщение о боевых кораблях Игорю Витальевичу помог его ученик **Артём Долганов**, смастеривший модель подводной лодки «Форель». Мальчик рассказал исто-

Посетить выставку. «Первая мировая война» можно во время работы библиотеки:

Понедельник – пятница – с 11.00 до 18.00, воскресенье – с 10.00 до 17.00. Суббота выходной. Выставка продлится до конца ноября.

Ждём вас по адресу ул. Ленина, 9.

рию создания субмарины и объяснил её устройство.

О том, что помогло людям пережить те страшные годы (1914–1918), рассказала руководитель музея села Мраморское **Наталья Обрубова**. Оказывается, в посёлке Северском в те далёкие годы жил такой замечательный учитель и музыкант, который даже во время массового голода и нищеты не переставал творить и ставил оперы. Имя его, к сожалению, не сохранилось.

Закончилась конференция открытием выставки «Первая мировая война», по ней участников провела заведующая библиотекой **Ольга Полищук**. Нужно отметить, что материалы выставки уникальные, их предоставил Государственный архив Свердловской области.

Полосу подготовила Ксения КОЙСТРУБ

В обход закона

На Среднем Урале участились случаи браконьерства

29 октября в Свердловской области начался сезон охоты на копытных животных. В предыдущем номере мы рассказывали о том, как в регионе организуют трофейную охоту для иностранных туристов. Эта охота, по словам специалистов, проводится строго в пределах установленных квот и не наносит ущерба животному миру.

Но если иностранные охотники не вредят местной фауне, то среди самих жителей региона есть те, кто не чурается хищничества и браконьерства.

Бизнесмены-браконьеры

Директор Департамента по охране, контролю и регулированию использования животного мира **Александр Кузнецов** сообщил, что на Среднем Урале увеличилось число браконьеров. Егерям и госинспекторам попадаются браконьеры совершенно разных социальных групп и профессий, включая чиновников и бизнесменов.

При этом браконьерством балуются отнюдь не бедняки. Если верить статистике, таких безответственных охотников-предпринимателей большинство. Они выезжают в леса с дорогими ружьями, на импортных внедорожниках. По мнению директора Департамента по охране, контролю и регулированию использования животного мира, эти охотники ни в чём себе не отказывают и занимаются незаконным делом ради развлечения и самоутверждения. Кроме того, многие браконьеры нередко находятся в состоянии алкогольного опьянения и высказывают угрозы в адрес егерей и инспекторов.



Не кормят, а убивают

В Полевском также участились случаи браконьерства. Так, в Пионерском лесничестве между сёлами Косой Брод и Мраморское за один раз уничтожили семью из трёх лосей.

– В результате такой незаконной и бесконтрольной охоты мы теряем зверя и птицу, – говорит охотовед Полевского общества охотников и рыболовов **Андрей Крупин**. – Браконьеры не приобретают лицензию, не выращивают животных, не подкармливают их зимой, а приходят на готовое и уничтожают. Животному миру они наносят огромный вред.

По словам Андрея Крупина, интерес к копытным животным растёт с каждым годом. В прошлом году число желающих законно поохотиться составило несколько десятков человек. Однако похоже, что закон писан не для всех.

– У нас в штате всего 5 егерей, – говорит Андрей Владимирович, – контролировать охотничьи угодья с территорией 104 тысячи гектаров своими силами нереально. Преступники это знают и этим пользуются.

Если преступников найдут, им грозит 258 статья, часть 1, Уголовного кодекса РФ «Незаконная охота и причинение крупного вреда природному миру». В случае установления вины браконьерам

Мнения



ДМИТРИЙ РАСУП,
егерь:

– Существуют несколько законных способов добычи лосей и других копытных животных, но браконьеры обходят закон. Сейчас много техники, позволяющей им ездить ночью по лесу: внедорожники, квадроциклы. Облюбовывают место, устроят незарегистрированные солонцы, чтобы приманить зверя, и ведут незаконную охоту.



Михаил ЗАЙЦЕВ,
охотник:

– Часто браконьерят бригады по 8-10 человек. Когда лося делят на всех – достаётся помалу. Отсюда желание перебить как можно больше животных. Это всё может привести к печальным последствиям.

грозит административный штраф до 200 тысяч рублей, или обязательные работы, или даже лишение свободы сроком на 6 месяцев.

Ольга КОВТУН



На празднике сдавшие нормы ГТО получили значки



Призывникам вручили памятные подарки от администрации Полевского городского округа



Ребят напутствовал полковник запаса Воздушно-десантных войск Сергей Дмитриев

«Аты-баты, шли солдаты...»

28 октября в Городском досуговом центре «Азов» уже в пятый раз проводился патриотический праздник «День призывника», целью которого является увеличение числа граждан, готовых стать на защиту Родины. С этим осенним призывом из Полевского городского округа уйдут служить 50 юношей. Шестеро из них уже находятся в воинских частях, до 1 декабря отправят остальных. Призыв-

ников поимённо пригласили на сцену, напутствовали и вручили памятные подарки от администрации Полевского городского округа.

В этом году 429 полевских школьников попробовали свои силы во Всероссийском физкультурно-спортивном комплексе «Готов к труду и обороне», 285 – успешно. Нормативы на бронзовый знак отличия выполнили 45 человек, на сере-

бряный – 160 и на золотой – 78. Нагрудные знаки спортсменам вручил глава округа **Александр Ковалёв**. Отметим лучших в сборке-разборке автомата Калашникова, им грамоты вручили военком **Руслан Хаюмов** и директор Полевской спортивно-технической школы регионального отделения ДОСААФ России **Александр Куликов**.

– Служить в армии сейчас можно и нужно, – уверен Руслан

Гарибзянович. – Призывникам разрешается пользоваться мобильным телефоном, носить в увольнении гражданскую одежду, увеличилась продолжительность ночного отдыха и свободного послеобеденного времени. Для служащих созданы все необходимые условия.

Служба в армии делает ребят крепкими, закалёнными, дисциплированными, уверенными в собственных силах. К

тому же там можно освоить профессию, которая потом пригодится, а может быть, и прокормит по жизни. В соответствии с законодательством РФ, граждане России, отслужившие срочную службу в рядах Вооружённых сил, имеют льготы при поступлении в государственные вузы, а также данный момент биографии может иметь значение при трудоустройстве.

Ксения КОЙСТРУБ

«Трудиться и уступать друг другу»

В рамках областной программы по укреплению института семьи четыре полевские пары удостоены знака отличия «Совет да любовь»

На сегодняшний день Свердловская область сумела сохранить основные положительные тенденции в сфере семьи и детства. В ходе заседания правительства 18 октября, проведённого под руководством временно исполняющего обязанности председателя областного кабмина **Алексея Орлова**, утверждён доклад о положении семьи и детей в Свердловской области по итогам 2015 года. Отметим, что именно вопросы улучшения демографической ситуации, защиты прав детей и создания условий для повышения качества жизни семей с детьми, в том числе многодетных, воспитывающих приёмных детей или инвалидов, губернатор **Евгений Куйвашев** ставит в число приоритетных в социальной политике региона.

В качестве действенных мер по укреплению самого института семьи и брака, возрождению духовно-нравственных традиционных семейных ценностей названы такие мероприятия, как ежегодный областной конкурс «Семья года», фестивали «Патриоты России» и «Город мастеров», вручение знаков отличия «Материнская доблесть» и «Совет да любовь». В 2015 году награждено 3,3 тысячи семейных пар, проживших в супружестве более 50 лет. Всего же с момента учреждения знака «Совет да любовь» получили 64 тысячи семейных пар.

Полевчане также не стали исключением. 13 октября в Культурно-экспозиционном комплексе «Бажовский» состоялось торжественное вручение знаков отличия Свердловской области «Совет да любовь» супругам, прожившим в законном браке 50 лет и более, и «Материнская доблесть» третьей степени женщинам за рождение, усыновление и воспитание пяти, шести или семи детей. Знаки отличия вручали начальник Отдела записи актов гражданского состояния **Марина Антонова**, председатель городского Совета ветеранов **Раиса Бобкова**, начальник



Семья Сиражитдиновых гордится полученной наградой

Управления социальной политики по городу Полевскому **Елена Медведева**.

В соответствии с указами губернатора Свердловской области знаками отличия Свердловской области «Совет да любовь» награждены четыре семейные пары: **Смирновы Валентина Тимофеевна и Валерий Васильевич**, **Волковы Татьяна Алексеевна и Анатолий Григорьевич**, **Сиражитдиновы Мининголь Закировна и Раис Яхеевич**, **Фазыловы Гавхария Хатиповна и Барый Гумарович**.

С одной из пар встретился наш корреспондент. Супруги Сиражитдиновы рассказали историю своей семьи и поделились с нашими читателями советами, как сохранить брак и дожить до золотой свадьбы.

Как всё начиналось...

– Мы познакомились совершенно случайно, – рассказывает Раис Яхеевич, глядя на супругу. – Сам я не из здешних краёв – из одной деревеньки в Челябинской области. Приехал в Полевскую после армии погостить к брату. И остался. Ну а что? Здесь

работа была. На завод взяли, к тому же платили неплохо. Даже общежитие дали. И вот я, удалой да молодой, днём – на работу, вечером – в клуб на гармошке играть. В ту пору я и встретил свою Мининголь. Понравилась друг другу, начали гулять вместе. А нравы у нас, татар, строгие, не дай Бог днём кому-то из старших на глаза показаться, пока не помолвлены! Поэтому после клуба её до дома тайком проводишь, и всё. Никто даже не знал, что мы встречаемся. Вот так мы гуляли полгода с октября 1965-го и поженились в феврале 1966-го.

– А у дедушки у нашего-то 14 февраля день рождения, – дополняет Мининголь Закиевна, по-семейному именуя супруга. – Тогда никто не знал, что это праздник какой-то.

– Да. Сейчас много разных праздников придумали, – отзывается Раис Яхеевич и улыбается продолжает: – Так вот, у жены моей родители были хорошие. Многие ведь от воспитания зависят. Детей не нужно баловать, нужно в строгости держать, чтобы они к самостоятельности и ответственности с самого раннего возраста приучались. Так было и в семье моей жены: все

четыре сестры её тоже умницы да красавицы, хорошие девушки. Всё у них всегда дружно, старшим – почтение и помощь. А как иначе? Мы хорошо жили. Постоянно в труде – козы, коровы, куры, огород. Это сейчас уже сил нет, да и то на месте не сидится.

– Раис вот и стол сам смастерил, и стул, на котором вы сидите, – указывает Мининголь Закиевна.

– Нужно постоянно быть занятым. Постоянно радоваться жизни, – делится проверенной истиной глава семьи. – Разное, конечно было, и недомолвки, и ссоры, но дети наши никогда этого не видели. Разозлился, обиделся – помалкивай. А то обидя пройдёт, а ты наговорил всякого – потом жалеешь. Но такое случалось нечасто: нам некогда было ругаться. Растили двух дочек. Потом внучку Настеньку. Помогали ей учиться в университете на фармацевта, так теперь она стала нашим семейным врачом – всегда таблетки нужные подберёт, скажет, что делать, если сердце болит. Но мы никогда не жалуемся – звонит дочка из Якутии, всегда отвечаем ей, что всё хорошо, даже если болеем. Зачем её лишней



раз расстраивать: она и так переживает, потом ночь спать не будет, плакать станет.

Любовь – это труд

– Жизнь незаметно пролетела, – вздыхает Мининголь Закиевна. – Но нам грех на что-то жаловаться. Мы и сами ладно жили, и дети наши хорошо живут. Не всем такое счастье в жизни даётся. Вот, например, дедушка уже на пенсии работал в детском приюте. Вот кому не повезло – детишкам тем. Это как же тяжело, когда родителей нет – некому утешить и совет правильный дать. А у нас всё есть, большего и желать нечего.

Молодёжь сейчас нетерпеливая, хочет, чтобы всё и сразу было, а чуть что не так – разводятся. А это очень стыдно, у нас такое в семье было недопустимо. Вышла замуж, сделала свой выбор – вот и строй семью с этим человеком. Любовь – это ведь труд. Мне кажется, сейчас у людей больше свободного времени и денег много, отсюда и безответственность, и распушенность. Нужно трудиться и уступать друг другу – вот два самых главных совета, как создать крепкую семью.

Ксения КОЙСТРУБ

Новость

Преподаватели ДШИ вернулись с победой



В октябре стартовал традиционный областной конкурс исполнительского мастерства преподавателей «Грани мастерства», учредителем которого является Министерство культуры Свердловской области. Проводится конкурс каждые два года и требует от участников достаточно серьёзной подготовки, ведь наряду с преподавателями Детских музыкальных школ и Детских школ искусств в нём принимают участие преподаватели средних профессиональных и высших учебных заведений Свердловской области, география участников конкурса так же весьма обширна.

Конкурсные прослушивания начались с номинации «Фортепиано» в ДМШ имени М.И.Глинки 15 октября. Детскую школу искусств города Полевского представля-

ли **Лилия Алексеева** и **Ольга Кирьянова**. В минувшие выходные, 23 октября, состоялись конкурсные прослушивания в номинации «Народные инструменты», где выступил преподаватель школы искусств **Александр Фокеев по классу гитары**.

Игра на большой сцене всегда не только обязывает, но и приносит несомненную радость от реализации творческих идей, от общения с коллегами-единомышленниками и членами жюри. Результатами конкурса стали дипломы лауреатов III степени Ольги Кирьяновой и Александра Фокеева.

Поздравляем! Желаем дальнейших творческих успехов!

*Коллектив ДШИ
Подготовила Вероника РОГОВИЦКАЯ*



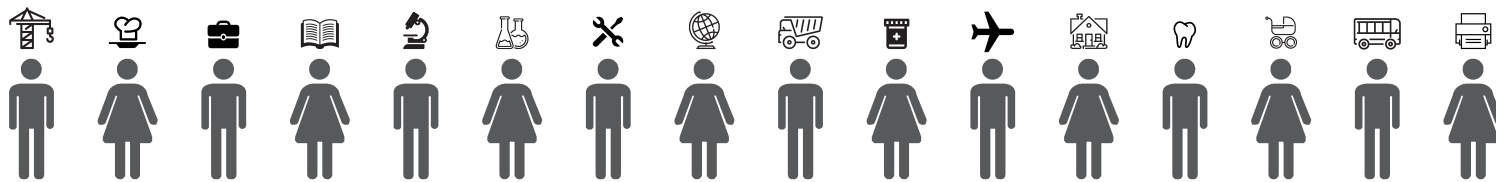

Поиск работы облегчит Центр занятости

В Полевском уровень безработицы ниже, чем по Свердловской области

Начиная с июня текущего года уровень регистрируемой безработицы имеет устойчивую тенденцию к снижению, сообщает Полевской центр занятости. На 1 октября искали возможность заработка 257 человек, или 0,77% от экономически активного населения округа. По Свердловской области регистрируемый уровень безработицы на 24 октября составил 1,34%. По данным органов государственной статистики, экономически активных в Полевском городском округе 33,5 тысячи человек (47,8% из общего количества населения около 70 тысяч). Девять месяцев назад показатель безработицы составлял 0,92% – снижение на 52 человека. В аналогичном периоде прошлого года количество безработных, наоборот, увеличилось и составило 77 человек, на учёте состояли 285 безработных граждан.

Количество заявлений граждан, обратившихся в этом году в Полевской центр занятости за содействием в поиске подходящей работы, составило 1407. Из них доля граждан, не занятых трудовой деятельностью, на уровне 80,2%. Численность граждан, признанных безработными за 9 месяцев 2016 года, составила 649 человек. Им назначено пособие по безработице. Стипендию в период профессионального обучения или прохождения дополнительного профессионального образования получили 65 безработных граждан.

За 9 месяцев 2016 года при содействии службы занятости трудоустроено 911 обратившихся. Уровень трудоустройства по состоянию на 1 октября 2016 года составил 64,7%. На постоянную работу трудоустроено 503 человека, из них имеющих статус безработного – 384 человека.

По данным мониторинга Полевского центра занятости, 27 организаций (18 предприятий Полевского городского округа, 9 предприятий за пределами ПГО) дали сведения о предстоящем увольнении в 2016 году 309 человек, в том числе с Полевского криолитового завода увольнение 42 человек (предполагаемая дата увольнения 30 ноября 2016).

По состоянию на 1 октября уволены 93 человека, 61 трудоустроен на предприятия на другие рабочие места, 7 человек трудоустроены на другие предприятия, в ожидании увольнения находятся 83 работника.

На 1 октября в 7 организациях, осуществляющих деятельность на территории

Рынок труда Полевского в цифрах

Структура банка вакансий Полевского (293 вакансии)



Состав безработных граждан, состоящих на учёте в Полевском центре занятости, по причине увольнения (на 1.10.2016)



Полевского городского округа, в режиме неполной занятости работали 85 человек.

По состоянию на 24 октября в режиме неполной занятости работают 155 человек (на начало года – 162 человека). От 6 организаций получена информация о возможном введении режима неполной занятости в период с ноября текущего года по май 2017 года.

К печати подготовила Елена МИТИНА

В мебельную компанию

ТРЕБУЕТСЯ МЕНЕДЖЕР

по работе с клиентами
Опыт работы обязателен

8 (904) 54-33-532

Международная торговая компания «Сима-ленд»



ПРИГЛАШАЕТ:

КОМПЛЕКТОВЩИКОВ (сдельно) – 25000-45000 руб.
КОНТРОЛЁРА-УПАКОВЩИКА (сдельно) – 20000-40000 руб.
ВОДИТЕЛЕЙ складской техники (сдельно) – 30000-45000 руб.
ГРУЗЧИКОВ (оклад) – 23000-25000 руб.

УСЛОВИЯ РАБОТЫ:

- новый удобный график (2 день – 2 выходных – 2 ночь – 2 выходных),
- бесплатная доставка из Полевского.

Приглашаем Вас на собеседование в 12.00 и в 15.00 по адресу:

Екатеринбург, Черняховского, 86, корпус 9, подъезд №2, 3 этаж

8 (343) 278-66-85, 8 (912) 208-00-81
8 (922) 600-25-46

В компанию «Русский фейерверк» ТРЕБУЕТСЯ

ПРОДАВЕЦ-КОНСУЛЬТАНТ
(на временную занятость)

Тел.: 8 (912) 041-00-80

Машиностроительному предприятию в г.Каменск-Уральский

на постоянную работу срочно требуются

ТОКАРЯ ФРЕЗЕРОВЩИКИ

Иногородним предоставляется общежитие

8 (912) 030-88-08

В команду «Фреш-кафе»

ТРЕБУЮТСЯ **БАРМЕНЫ**

Удобный график работы, обучение, з/п от 15000 руб.

8 (904) 38-08-663,
Ольга Сергеевна

ОАО «РЕЖЕВСКОЙ ХЛЕБОКОМБИНАТ»

приглашает **ВОДИТЕЛЕЙ** с личным автомобилем (от 1,5 тонны, термобудка 4 метра) для работы в городе Полевском

8 (922) 138-88-04

ТРЕБУЮТСЯ **ГРУЗЧИКИ**

- Работа в городе Первоуральске
- Жильё бесплатное
- Зарплата 20000 руб./мес.

8 (908) 902-88-36

В ПРОИЗВОДСТВЕННЫЙ ЦЕХ

Ленина, 9

ТРЕБУЮТСЯ: **КОНДИТЕР ПЕКАРЬ**

3-49-41, 8 (902) 87-38-159

КО «СЛАДИАЛ» – ведущий российский производитель кондитерских изделий

Люди с щедрым сердцем и золотыми руками – это Сладчане!

Наши вакансии

- Укладчик** – з/п 23000-25000 руб. (компенсация медосмотра)
- Мастер-механик** – з/п 20000-50000 руб.
- Инженер** по эксплуатации систем и коммуникаций – з/п 30000-40000 руб.
- Токарь** – з/п 24000-27000 руб.
- Главный энергетик** – з/п 40000-48000 руб.

Восточно-промышленный район, 4/5
3-30-03, 8 (900) 199-26-25 (пн-пт – с 9.00 до 17.00)

persona3@kf.slud.ru

Требуется в «Удобные деньги»

КРЕДИТНЫЙ СПЕЦИАЛИСТ

- Выдача займов
- Консультация клиентов
- Проведение промоакций

График 4/2, с 10.00 до 20.00
Официальное трудоустройство

З/п от 17000 руб.

8 (922) 23-96-323

Острастка дорого стоит

За последние дни на пульт полиции поступило несколько сообщений об угрозах убийства, в одном случае даже фигурировал пистолет.

Случай с огнестрельным оружием (настоящим или нет, неизвестно) произошёл 9 октября на автовокзале, в зале ожидания, прямо среди бела дня. Мужчина, демонстрируя незнакомой женщине предмет, похожий на пистолет (по крайней мере, так показалось испуганной даме), пообещал её убить. Где женщина перешла дорогу незнакомцу, она даже не догадывалась, но, опасаясь за свою жизнь, на всякий случай сообщила в полицию. Оперативники угрожавшего нашли и возбудили в отношении него уголовное дело.

Между прочим, подобные угрозы в самых серьёзных случаях караются лишением свободы сроком до двух лет. Но, судя по всему, не все сограждане это понимают. Так, на прошлой неделе возбуждено ещё одно уголовное дело, на этот раз муж угрожал убийством жене. Как сказано в материалах дела, «конфликт произошёл на почве личных неприязненных отношений». Видимо, готовность к расправе мужчина выражал весьма экспрессивно и красноречиво – его вторая половина, забыв о клятве «и в горе, и в радости...», со страху всё рассказала сотрудникам полиции. Её благоверному предъявлены обвинения по статье 119 Уголовного кодекса РФ.

В следующем случае угрозы выражались в демонстрации холодного оружия. Без 10 минут полдень 19 октября женщина тихонько шла по лесному массиву в микрорайоне Зелёный Бор. Из-за кустов появился мужчина и, указывая на нож, дал понять, что это ограбление. Женщине ничего не оставалось – отдала всё, что разбойнику показалось привлекательным (всего на 11 230 рублей). Преступник скрылся, а жертва ограбления, придя в себя, обратилась в полицию. Буквально по горячим следам негодяя задержали. Теперь за разбойное нападение полевчанину 1984 года рождения светит до 10 лет лишения свободы и внушительный штраф.

Прячьте мобильники!

Упорно продолжают «размножаться» уголовные дела по краже телефонов. На прошлой неделе два мобильных украли у школьников, причём «теряли» они свои смартфоны, прямо не выходя из школы. И если можно предположить, что в этих случаях воришки тоже дети, то на следующее хищение телефона пошёл вполне себе взрослый человек – мужчина 38 лет. Он стащил мобильный стоимостью 3 тысячи рублей у малоизвестной женщины. Тут же был пойман и теперь в главных ролях участвует в уголовном процессе. А вот другого «мобильного» вора, который в 7 утра 23 октября позарился на сотовый сотрудник кафетерия «Перекрёсток» на улице Совхозной, пока не нашли. Затаился.

«Преступник не найден»

На прошлой неделе зафиксировано ещё несколько краж, где фигурирует неизвестное лицо (а скорее, разные).

«Раскулачен» домик в коллективном саду «Уральские зори». Прямо под окнами хозяина скручены колёса с автомобиля «Хёндай» во втором микрорайоне Зелёного Бора. Похищен велосипед «Стелс», непредусмотрительно оставленный в подъезде дома № 22 на улице Ленина.

Также снова не обошлось без опустошения банковских счетов. Преступления подобного рода в Полевском случаются каждую неделю. На этот раз мужчина не досчитался на своей карте 59 600 рублей. И вновь оперативники отмечают, что преступление совершено путём обмана и злоупотребления доверием.

По информации ОМВД России по г. Полевскому

Эти люди подвиги не считают

За спасение двух десятков жизней трое бойцов пожарно-спасательной службы СТЗ получили награды

Полевской ещё помнит страшные события, произошедшие 25 августа в жилом доме на Розы Люксембург, 6. В одной из комнат на 4 этаже что-то вспыхнуло, и помещение мгновенно охватил огонь. Дым начал распространяться по всему этажу. К тому моменту, как кто-то из соседей почувствовал неладное и вызвал пожарных, в коридорах стоял едкий густой дым.

Первой на место происшествия приехала пожарно-спасательная служба Северского трубного завода, благо базируется рядом.

– Девятов, помощник начальника караула, дал команду на развёртывание рабочей линии до 4 этажа, – вспоминает пожарный ПСС Сергей Дискон. – Мы оценили ситуацию – распространения огня нет, закрыли все двери и пошли выводить людей. Стучали в квартиры, люди, конечно, растерянные, кто-то в панике пытался собрать какие-то вещи, мы просто вытаскивали их из квартир, выводили на улицу.

Времени для того, чтобы сделать бутерброды, конечно, не было, в любой момент огонь мог перекинуться на соседние комнаты, с каждой минутой нарастала концентрация угарного газа.

Пожарные ПСС вывели 16 взрослых и троих детей – всех, кто не смог выбраться самостоятельно. Спасённые, конечно, наглотались дыма, но остались целы. К этому моменту подоспели огнеборцы из 64-й пожарной части и потушили пожар.

За проявленную самоотверженность и высокий профессионализм при тушении пожара и спасение людей трое пожарных ПСС, Александр Девятов, Сергей Дискон и Николай Серков, те самые, которые выводили людей из огня и дыма, получили благодарственные письма начальника Главного управления МЧС России по Свердловской области генерал-майора Андрея Заленского.

Вручение прошло в понедельник, 24 октября, на аппаратном совещании администрации Полевского городского округа. Пожимая руки героям, первый заместитель главы администрации округа Дмитрий Коробейников отметил, что эти люди выполняют свой профессиональный долг, рискуя жизнью.

Надо быть готовым ко всему

Как мы выяснили позже, это первая персональная благодарность начальника Главного управления МЧС по Свердловской области пожарно-спасательной службе СТЗ за восемь лет её существования. Несмотря на значимость события, появление журналиста в части вызвало удивление у тех, кого позавчера нарекли героями.

– Да какие мы герои? Это наша работа. Кто-то людей лечит, кто-то учит... Мы тушим пожары, – скромно на наши восклицания ответил Сергей Дискон, единствен-



Боец пожарно-спасательной службы Северского трубного завода Сергей Дискон работает пожарным почти девять лет. За это время потушены сотни возгораний, спасены десятки жизней

ный из троих героев, кого нам удалось застать: ребята сейчас работают в разных сменах. – Вы знаете, когда мы приехали на этот пожар, видели, как парень, весь чёрный от сажи, в одних шортах, выносит на руках маленького ребёнка, похожего на головёшку. Я не знаю, кем они друг другу приходятся, но благодарности надо выписывать скорее таким, как он, неподготовленным людям, которые могли бы пройти стороной, но лезут в самое пекло и пытаются кого-то спасти.

Сергей рассказал о том, что, вероятно, могло остаться за кадром. В этой истории есть весьма трагичная нота. В очаге возгорания находился мальчик 2 лет 10 месяцев, и он пострадал сильнее всех. Из горящей комнаты его выносил папа. Степень ожогов оказалась несовместима с жизнью, ребёнок на следующий день умер в больнице.

– Я здесь девятый год работаю. Тушили много пожаров, мелких и крупных. Сейчас каждый последующий воспринимается скорее как рядовой рабочий момент, нежели что-то чрезвычайное. Но когда кто-то гибнет, пусть не по нашей вине, это всё равно остаётся в памяти, как бы профессионально ни деформировались, – заключил пожарный Сергей Дискон.

Полосу подготовила Мария АЛЕКСЕЕВА

Внимание! Мы ничего не можем изменить, мы можем только помочь...

РИТУАЛ 077 СЕРВИС

- ◆ Перевозка покойных в морг бесплатно
- ◆ Прощание в траурном зале
- ◆ Бесплатное хранение покойных
- ◆ Полный комплекс ритуальных услуг без переплаты
- ◆ Услуги автокатафалка и автобуса
- ◆ Оформление документов для захоронения
- ◆ Изготовление и установка памятников, оградок
- ◆ Выезд агента на дом круглосуточно

8 (982) 653-37-74 (МТС), 8 (904) 380-59-45 (Мотив)
Тел.: 4-11-30 – магазин, 8 (922) 102-42-92 (Мегафон)
Ильича, 78

Город проводил в последний путь

Щипкова Виктора Павловича	06.11.1950 г. – 24.10.2016 г.
Лебедеву Евдокию Алексеевну	13.08.1926 г. – 26.10.2016 г.
Гаврилова Виктора Игнатьевича	16.04.1954 г. – 27.10.2016 г.
Ромашову Людмилу Кузьмишну	24.09.1940 г. – 28.10.2016 г.
Оборину Суфию Вафину	24.07.1936 г. – 28.10.2016 г.
Постникову Елену Анатольевну	07.05.1968 г. – 29.10.2016 г.
Гудкова Валерия Николаевича	24.09.1958 г. – 29.10.2016 г.
Грунтэ Елену Потаповну	12.06.1935 г. – 29.10.2016 г.
Кузнецова Бориса Александровича	04.12.1939 г. – 30.10.2016 г.
Вохмякова Михаила Викторовича	16.05.1980 г. – 30.10.2016 г.
Цыганкову Валентину Николаевну	30.07.1939 г. – 30.10.2016 г.

ПОМЯНИТЕ ИХ ДОБРЫМ СЛОВОМ

Ритуальный салон «Память»

Осуществляет услуги по организации похорон:

- перевозка в морг, хранение покойных в холодильной камере (БЕСПЛАТНО)
- выезд агента на дом (круглосуточно)
- широкий выбор и доставка ритуальных принадлежностей
- продажа и установка памятников
- индивидуальный подход, самые низкие цены
- продажа памятников, оградок и венков

Полевской, ул. Ленина, 9А
Телефоны: 4-11-10, 5-55-66
8-950-561-27-30 (круглосуточно)

ГЦД «АЗОВ»

Тел.: 5-38-20

По 16 ноября – «Тролли» (3D) (6+).**По 16 ноября** – «Доктор Стрендж» (3D) (12+).**ДК СТЗ**

Тел.: 3-54-42

5 ноября – концертно-танцевальная программа ВИА «Альтаир» (ЦК и НТ) «Осеннее настроение» (12+). Начало в 19.00.**КЭК «БАЖОВСКИЙ»**

Тел.: 2-45-69

По 6 ноября – выставка декоративно-прикладного творчества «Полевской мастеровой» (0+).**По 27 ноября** – персональная выставка живописи «С любовью к Родине!» (0+).**ДЕТСКАЯ ХУДОЖЕСТВЕННАЯ ШКОЛА**

Тел.: 3-32-60

Со 2 ноября – выставка работ учащихся ДХШ, посвящённая Дню народного единства (0+).**С 7 ноября** – выставка работ преподавателей (семьи Фёдоровых) и учащихся «Художник + художник», посвящённая 35-летию ДХШ (0+).**ДЕТСКАЯ МУЗЫКАЛЬНАЯ ШКОЛА № 1**

Тел.: 3-34-90

10 ноября – концерт ученика и преподавателя класса гитары ДШИ (А.Кулбаев, А.В.Фокеев) (0+). Начало в 15.00.*Информация предоставлена Управлением культуры ПГО*

Фото Ивана Захарова

«Дали газу» в День автомобилиста

За восемь лет своего существования «Прогноз версия» обрела приличную армию поклонников. Концерты группы в Полевском всегда проходят на ура. На этот раз музыканты посвятили своё выступление Дню автомобилиста, который традиционно отмечается в нашей стране в последнее воскресенье октября.

Не побоимся этого слова, шоу прогремело в прошлую пятницу, 28 октября, в большом зале Дворца культуры Северского трубного завода. Зрители в зал входили в хорошем настроении: на концертах «Прогноз версии» скучать никогда не приходится – музыканты, в полном смысле этого слова, отрываются сами и заряжают своей энергией всех вокруг.

Ожидания и на этот раз оправдались в полной мере. Гости праздника насладились любимыми хитами российских рок-музыкантов нескольких поколений. «Ария», Виктор Цой, Константин Никольский, «Би-2», «Ленинград», Григорий Лепс, «Звери» и другие группы и исполнители прозвучали в воплощении «Прогноз версии» не хуже, чем в оригинале, а в некоторых композициях, по нашему субъективному мнению, даже лучше. Надо сказать, что музыканты у «Прогноз версии» – отборные и коллектив отлично сыгранный. А чего стоит соло – на гитаре и на барабанах!

Сложилось впечатление, что от электричества питаются не только инструменты, но и сами музыканты как будто на батарейках – играли почти три часа. Три часа настоящего драйва! При такой отдаче энергии зрители вскакивали с мест, танцевали, пели вместе с солистом, двигались в такт музыке, устраивали иллюминацию фонариками на своих телефонах. Разноцветный дым на сцене усиливал ощущения... Если свести в одно слово впечатление зрителей, которыми они делились друг с другом в фойе после концерта, то этим словом будет «Круто!».

Главный посыл концерта «С Днём автомобилиста!» тоже реализовали. Как известно, солист группы **Сергей Вотинцев** – руководитель автотранспортного предприятия. Сергей Васильевич с профессиональным праздником поздравил своих сотрудников, а также всех тех, кто вообще имеет хоть какое-то отношение к автомобилям. К нему присоединился глава Полевского городского округа **Александр Ковалёв** и вручил водителям, механикам, кондукторам и диспетчерам почётные грамоты. В честь сотрудников автотранспортного предприятия прозвучали песни «Крепче за баранку держись, шофёр» и «Кондуктор не спешит».

*Мария АЛЕКСЕЕВА**Фоторепортаж на сайте ПроПолевской.рф*

Полевское ТАКСИ		ТРАНСПОРТНАЯ КОМПАНИЯ	
8 (34350) 55-230 8 (950) 20-77-255		Реклама	
19 ноября	термальные источники (г.Туринск)	1600/900 руб.	
19 ноября	театр оперы и балета, балет «Ромео и Джульетта»..	от 1000 руб.	
26 ноября	цирк, «Фестиваль клоунов».....	от 1050 руб.	
10 декабря	Кунгурская пещера + лазерное шоу	1850/1600 руб.	
17 декабря	театр оперы и балета, опера «Кармен».....	от 850 руб.	
17 декабря	к Деду Морозу в «Сонькину Лагуну» (г.Сатка, Челябинская обл.).....	1800 руб.	
18 декабря	конноспортивный клуб «Белая Лошадь».....	550 руб.	
С 2 по 9 января 2017 г.	Санкт-Петербург.....	18000/16700 руб.	

Агентство недвижимости МОСКВА

Профессиональные операции с недвижимостью

Хрошина Маулиза
Аттестат №РОСС RU РГР УЗ66.01 АН 16077
Уральской палаты недвижимости

ул. Ленина, 11
8 (34550) 4-05-80
8 (912) 650-44-88
8 (902) 870-65-44

Консультация **БЕСПЛАТНО!**

Телефоны редакции газеты «Диалог»: 5-92-79 5-44-25

отдел подписки
рекламная служба

Реклама

Фестиваль «Радуга дружбы»

3 ноября в 16.00 в Центре культуры и народного творчества состоится городской фестиваль национальных культур «Радуга дружбы», посвящённый Дню народного единства.

В программе:

– концерт национальных творческих коллективов и исполнителей;
– выставка декоративно-прикладного искусства, дегустация блюд национальных кухонь (**начало в 15.00**).

Своё творчество продемонстрируют проживающие в нашем городе представители татарской, башкирской, марийской, немецкой, грузинской, еврейской, украинской, таджикской, армянской и других национальностей. В большом праздничном концерте примут участие творческие коллективы учреждений культуры Полевского городского округа.

На выставке будут представлены изделия народных промыслов и ремёсел, предметы быта, национальные костюмы, фото-материалы и печатные издания. Вкусной составляющей этого разнообразия станет презентация блюд.



Фестиваль всегда проходит масштабно, зрелищно, интересно и с каждым годом лишь набирает силу и популярность.

Проект Управления культурой Полевского городского округа и Центра культуры и народного творчества направлен на сохранение и развитие самобытных национальных традиций и укрепление межнационального согласия. Яркий праздник мира и дружбы покажет всё многообразие национального творчества, подарит возможность прикоснуться к замечательной и своеобразной культуре разных народов, живущих на Уральской земле.

*Управление культурой ПГО***«Кофейные свидания» в Полевском**

Интересный народ художники... Все пьют кофе для того, чтобы взбодриться, а они, наоборот, для того, чтобы погрузиться в мир грёз и сновидений. Идя на выставку в Культурно-экспозиционный комплекс «Бажовский», я думала, что сейчас увижу картины, выложенные кофейными зёрнами, и в зале будет стоять мой любимый аромат раннего утра... Но здесь и намёка на пробуждающий напиток не оказалось. Почему же тогда выставка названа «Кофейные свидания»? В чём секрет?

Моё недоумение помогла разрешить экскурсовод выставочного зала **Вера Добрынина**: «Кофе – это уже даже не напиток. Кофе – это настроение. За чашечкой кофе хорошо мечтать, вспоминать какие-то светлые моменты. Некоторые даже создают фантастические миры в своём воображении, а потом дают им жизнь на бумаге. Кофе – это состояние между сном и бодрствованием».

Интересно, а что за чашечкой кофе вспоминают наши художники? Сейчас посмотрим. Художник-рес-



Фото Юлии Колюшко

Картина Полины Фёдоровой «Кофе на ночь» стала настоящим символом выставки

тавратор КЭК «Бажовский» **Людмила Мендиярова** рисует на рабочем месте.

«Летом вспоминается зима, зимой – лето. Вот картина «Дорога домой», – по-казывает Людмила Фёдоровна, – это мы с моей собакой Шариком идём с дачи. Очень умная собака. И такие приятные моменты связаны с этим вечером, такая была чудесная погода. И умиротворение. Вот в холодное время года и хочется за чашечкой кофе согреться, перенестись в то чудесное время».

Ксения КОЙСТРУБ. Полную версию читайте на сайте ПроПолевской.рф

Зверест Изэп
АГЕНТСТВО НЕДВИЖИМОСТИ

ГОРБУНОВА Нина Александровна
сертифицированный риэлтор
Уральской палаты недвижимости
аттестат № А.Н. 17863

- Продажа, обмен, покупка
- Приватизация
- Ипотека
- Материнский капитал
- Консультация **БЕСПЛАТНО**

Услуги сертифицированы. Деятельность застрахована.

Коммунистическая, 2
Тел.: 5-00-04,
8 (982) 76-57-575
www.everestrial.ru

УЗНАЙ РОДНОЙ ГОРОД

Александр Медведев принёс в редакцию две уникальные фотографии 1935 года, которые рассказывают о том, как происходила укладка бутового камня на улице Ленина в южной части Полевского (сейчас это улица Ильича, в районе перекрёстка с улицей Калинина). На заднем плане бывший дом купца О.П.Барышева. Начинаясь улица от Верхнего пруда, где в те годы полевичане часто катались на лодках. Уже давно нет лодочной станции, но фотографии помогают вспомнить отдельные страницы жизни южной части города.

Укладка бутового камня на улице Ленина (сейчас Ильича) в южной части Полевского. 1935 год



Фото из архива Т.Недешевой



Фото из архива А.Полежаевой



Бывший дом купца О.П.Барышева на улице Ильича в южной части Полевского. 2010-е годы

Если у вас есть раритетные фото, связанные с жизнью Полевского, принесите их в редакцию. Газета «Диалог» предлагает своим читателям ещё раз объединить усилия в создании истории родного города. Приносите снимки, рассказывайте о запечатлённых событиях.

Подписка-2017

ПОЧИТАЕМ «ДИАЛОГ» – ЗАПАСЁМ ГАЗЕТУ ВПРЁК!

Подписка продолжается

ВАРИАНТ «КОРПОРАТИВНЫЙ»

Доставка на рабочее место

ГДЕ:

- ▶ на рабочем месте через сотрудника, который выдаёт вам газету

Можно позвонить в редакцию (4-04-62, 5-44-25, 5-92-79), и наш менеджер с удовольствием придет к вам на работу и оформит корпоративную подписку

Стоимость:

На 2017 год ≈ 480 РУБЛЕЙ

На полгода ≈ 240 РУБЛЕЙ



ВАРИАНТ «КЛАССИЧЕСКИЙ», «РЕДАКЦИОННЫЙ»

Доставка на дом Почтой РФ или получение в редакции

ГДЕ:

- ▶ в почтовых отделениях
- ▶ у своего почтальона
- ▶ в редакции газеты «Диалог» (мкр-н Ялунина, 7)

Стоимость:

Для пенсионеров со скидкой 20% на 2017 год ≈ 640 РУБЛЕЙ (вместо 800 рублей)

Для пенсионеров со скидкой 20% на полгода ≈ 320 РУБЛЕЙ (вместо 400 рублей)

+ БОНУСЫ, ПОДАРКИ, СЮРПРИЗЫ!

I Наша традиционная дисконтная карта «Диалог-Лайт»!

В следующем году исполняется четыре года, как мы предложили читателям пользоваться скидками в дополнение к газете. Карта даёт возможность купить товары или услуги со скидкой от 5% до 10% практически в 40 магазинах и организациях нашего города.

К примеру, вы покупаете обувь в замечательном обувном магазине Rieker (Коммунистическая, 9) за 5000 рублей. Экономия с нашей картой составит 5%, или 250 рублей. Затем в «Трикотаже» (ул.Ленина,3, К.Маркса, 9) прикупили зимних вещей на 2000 рублей, сэкономив ещё 200. Зашли в «Садовый центр» (Черёмушки,4) или «Садовый мир» (Коммунистическая,19) на 1000 рублей – 50 оста-

лось в кошельке. Итого экономия набегает 500 рублей. А годовая подписка 480 рублей (редакционная) или 640 рублей через Почту РФ. Прибавьте к этому визит в парикмахерскую «Ольга» (Ялунина,15) или в Сервисный центр (ремонт домашней техники), и подписка окупается в два счёта! Или пять счетов.

Пользуйтесь картой «Диалог-Лайт», экономьте вместе с газетой!

P.S. Если вы уже являетесь счастливым обладателем карты «Диалог-Лайт», принесите её в декабре этого года или в начале следующего в редакцию – наклеить стикер, позволяющий пользоваться картой в 2017 году.

II Призы для подписчиков

Не выбрасывайте корешок подписной квитанции! Принесите его нам в редакцию и предъявите нашему сотруднику. Он впишет ваши данные для последующего розыгрыша призов. Если вы не можете приехать, пришлите по почте копию квитанции с пометкой «На конкурс среди подписчиков». В преддверии Нового года будет разыграно 12 наборов для домашнего хозяйства, 6 единиц малой бытовой техники. Но это не всё, читайте дальше!

III Новые впечатления и сюрпризы!

Как часто мы знакомим своих читателей с интересными людьми, к которым вдохновение на занятия творчеством, спортом или ещё чем-то увлекательным пришло в зрелые годы? Предлагаем и вам пополнить их ряды – открыть для себя новый мир достижений и успеха, почувствовать себя бодрым и молодым с нашими земляками. Мы приготовили для вас билеты на совместные занятия – мастер-классы, на посещение интересных мест, экскурсии, увлекательные тренинги в следующем году. Станьте подписчиком «Диалога», и мы вместе проведём интересно весь 2017 год

Розыгрыш призов и билетов на мастер-классы состоится в декабре! Успевайте подписаться! С «Диалогом» интересно и выгодно!

Живёт в России народ такой...

В Станционном-Полевском около 30 татарских семей. К одной из них «Диалог» приехал в гости

– Исэнмесез! – улыбкой у ворот своего дома нас встречает стройная среднего роста женщина и торопится пояснить: – Это я с вами поздоровалась на своём родном языке. Проходите, пожалуйста, в дом.

55-летняя **Флария Валинурова** по национальности татарка. В посёлке Станционный-Полевской живёт 30 лет.

– Родом я из Башкортостана, вышла замуж и переехала сюда. Это место я полюбила сразу, – рассказывает Флария Абзаловна, – здесь всё красивое – и природа, и люди.

Это сейчас женщина свободно беседует с журналистом, а приехав в Станционный-Полевской, по-русски она говорила с трудом и плохо понимала.

– Начинала работать в подсобном хозяйстве одной из фирм зоотехником. Отчёты составляю, а говорить не могу – только на татарском, – вспоминает Флария Абзаловна. – Что поделалась? Стала усердно учиться русскому.

И настолько успешно преодолела языковой барьер, что окончила Уральский педагогический университет, исторический факультет, и стала преподавателем экономики и права в училище олимпийского резерва №1 в Екатеринбурге.

– Я горжусь своими воспитанниками, – делится дорогим женщиной, – среди них биатлонист, олимпийский чемпион 2014 года в эстафете, бронзовый призёр Олимпийских игр 2010 года, пятикратный призёр чемпионатов мира, заслуженный мастер спорта России **Антон Шипулин**, олимпийский чемпион по прыжкам в высоту 2012 года, чемпион мира в помещении 2010 года и двукратный чемпион Европы в помещении 2009 и 2011 годов **Иван Ухов** и другие российские спортсмены.

Когда родился сын, в семье говорили только на русском.

– Он у меня и татарский знает. Но первые его слова были русские. Мы чтим традиции нашего народа. Душу в ребёнка вкладывает мать, так вот в сына я вложила татарскую душу.

«Ах, эта свадьба...»

– Сын у меня ещё не женат. Я бы хотела, чтоб у него была свадьба по нашим традициям, – признаётся женщина. – Знаете, как у нас свадьбы проходят?

И Флария Абзаловна рассказывает подробно и с удовольствием.

Основной свадебный ритуал, таинство мусульманского брака никах, совершается в мечети или в доме не-

весты до официального бракосочетания в ЗАГСе. Приглашаются только близкие родственники. Мулла читает никах и даёт паре напутствия и наставления. Завершается всё праздничным обедом.

– После бракосочетания молодожёны приезжают в дом родителей жениха. Невесте дают опереться на домашнее животное (овечку или телушку), которое потом дарят молодым, – Флария Валинурова хорошо знает традиции. – Жених доносит невесту до порога и ставит на подушку (чтобы жизнь была мягкой и чтобы в дом вошла мягкой поступью). Войдя в дом, невеста должна повесить вытканное своими руками полотенце, а на стол постелить собственноручно вышитую скатерть для свадебного застолья. Невесту угощают мёдом и маслом, затем показывают дорогу к роднику, куда она должна сходить за водой. Всё это для того, чтобы молодой семье жить долго, счастливо и обеспеченно.

Татарскую свадьбу нельзя представить без богатого угощения. Здесь и гусь, и чак-чак, и бэлиш, и сладкая губадия и другие лакомства. Гуся по традиции может разделывать только мужчина со стороны жениха, а вот чак-чак нарезает только женщина – родственница невесты. Бэлиш должна приготовить невеста.

Флария Абзаловна дала читателям «Диалога» рецепт приготовления чак-чака – любимого лакомства их семьи.

«И споем, и спляшем!»

Удивительный народ татары. Гостеприимные, общительные. А какие творческие! Вот и Флария Валинурова в Доме культуры Станционного-Полевского не раз выступала с татарскими танцами и песнями. Одну из своих любимых песен она даже исполнила специально для журналиста. Да как проникновенно и чисто.

– Это песня про Россию, – пояснила она, – о любви к Родине, о её невероятной красоте. Я горжусь тем, что родилась в Башкортостане, что я татарка. Я рада, что все мы живём в одной большой семье под названием Россия, где каждый член семьи – это другая национальность. И напоследок я бы хотела рассказать татарскую притчу. Как-то спрашивают совет у акакала: «Как можно прожить в семье дружно?». Он отвечает: «100 раз терпи, 100 раз люби, 100 раз прощай. Это и есть основа хорошей семьи и мира тоже». Вот и я хочу пожелать в День народного единства, чтобы все мы всегда оставались прежде

всего людьми по отношению друг к другу и к другим народам. Будем терпеливыми, умеющими любить и прощать.

На прощание всё с той же улыбкой женщина пожелала: «Хэерле юл», что означает «Доброго пути».

Вероника РОГОВИЦКАЯ



ЧАК-ЧАК

ДЛЯ ТЕСТА:

- Мука – 500 г.
- Яйца – 5 крупных
- Сахар – 1 ч. л.
- Соль – 1 ч. л.
- Растительное масло для жарки

ДЛЯ КАРАМЕЛИ:

- Мёд – 300 г.
- Сахар – 100 г.

СПОСОБ ПРИГОТОВЛЕНИЯ:

- Взбить яйца.
- Муку просеять, сделать углубление и вылить смесь.
- Добавить по одной чайной ложке соли и сахара, замесить крутое тесто. Положить в холодильник на 25-30 минут.
- Тесто раскатать в пласт толщиной 0,5-1 сантиметр и нарезать полосками шириной 2 сантиметра, а затем тонкими брусочками.
- Лапшу обжарить до золотистого цвета в раскалённом растительном масле, непрерывно помешивая.
- Выложить на бумажное полотенце, чтобы стекло лишнее масло.
- Для карамели мёд и сахар распустить в небольшой кастрюле на маленьком огне, постоянно помешивая, проварить, чтобы масса немного загустела.
- Залить чак-чак карамелью и сразу же перемешать, чтобы она равномерно распределилась. Сложить горкой, дать остыть.

ПРИЯТНОГО АППЕТИТА!

Национальный состав населения Полевского в цифрах



В состав населения Полевского городского округа входят также:

- азербайджанцы,
- греки,
- армяне,
- евреи,
- болгары,
- поляки,
- цыгане,
- литовцы,
- осетины,
- ассирийцы,
- румыны,
- венгры,
- курды,
- караимы (немногочисленная тюркская народность),
- аварцы (крупнейший по численности народ современного Дагестана),
- якуты,
- уйгуры (коренной народ Восточного Туркестана),
- абазины (северокавказский народ абхазо-адыгской группы),
- селькупы (народ, живущий на севере Западной Сибири).

ДЕТСКАЯ площадка

Ребята, помогите мне определить, сколько мышат нужно посадить на весы. Ответ запишите в купон и пришлите мне.



Лисёнок весит как два зайчонка

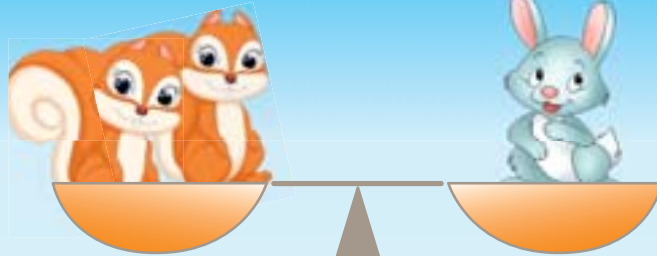

Зайчонок весит как два бельчонка

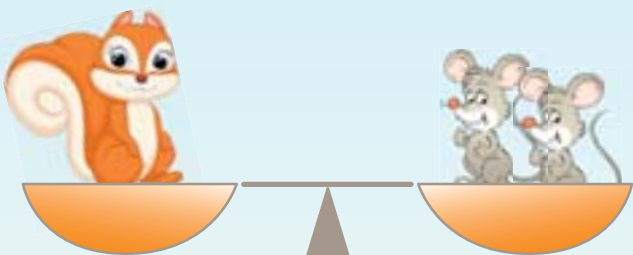

Бельчонок весит как два мышонка

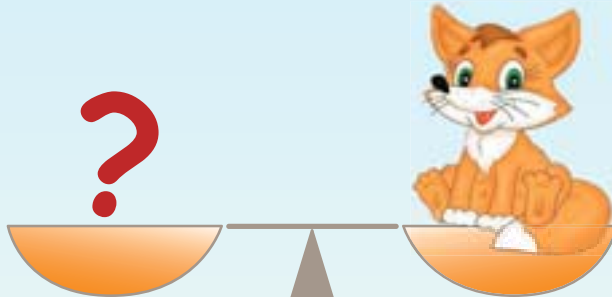

Сколько мышат уравновесят лисёнка?



Ответ на задание № 83

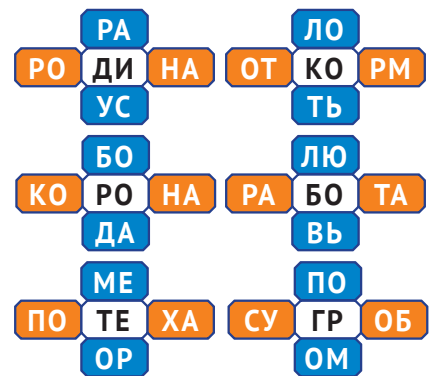

А подарок за правильное решение этого задания от меня получает **Соня АНТРОПОВА** (6 лет). Соня, жду тебя в редакции.

Партнёр рубрики «Детская площадка» ИП Медведев

ЗАДАНИЕ № 87

Необходимо _____

мышат.

Имя и фамилия ребёнка _____

Возраст: _____ (лет).

Имя и фамилия родителя: _____

Телефон: _____

Весы – это приспособление для определения массы любого предмета или тела. Это один из древнейших приборов. Считается, что до изобретения весов люди оценивали массу предметов, взвешивая их на ладонях рук. Самые древние весы, найденные археологами, датируются 5 тысячелетием до нашей эры. Они использовались в Месопотамии (регион на Ближнем Востоке). С их помощью взвешивали товар, предназначенный для продажи. Древнейшей формой весов была горизонтальная балка, по концам которой свисали чаши. На одну из них клали взвешиваемый товар, на другую – различные эталоны веса, которые контролировались верховной властью. Например, мерой для взвешивания небольших предметов долго служили зёрна злаков. В древности весы и весовщики пользовались очень большим почётом и присутствовали на всех важных торговых сделках.



Вяжем с нами магазин «СЮРПРИЗ»

Большой выбор ПРЯЖИ

Большой выбор аксессуаров

Розы Люксембург, 59
Декабристов, 8

☎ 4-12-31

Привет ИЗ СССР

Вспомнить старые добрые времена, чего нам не хватает в нынешней жизни, пошутить и улыбнуться – этому посвящён наш **КОНКУРС**

Дорогие читатели, мы ждём от вас фотографии:

- предметов, иллюстрирующих эпоху Советского Союза,
- праздников или особых событий,
- таких вот «приветов из прошлого».

«Тогда в квитанции было всё понятно...»

За то время, что редакция занимается проектом «Привет из СССР», мы поддержали в руках и продемонстрировали читателям достаточно много раритетных вещей. На прошлой неделе нам предложили ещё один прелюбопытный экземпляр, что называется, по сезону и на злобу дня. Жительница южной части города **Валентина Ивановна КАБДИНОВА** показала, как ровно 47 лет назад выглядели квитки на оплату коммунальных услуг.

Конкретно эта квитанция – 1959 года, за октябрь. 79 рублей 62 копейки заплатила тогда семья Кабдиновых за услуги жилищно-коммунального хозяйства. Квиточки складывали в специальную книжку – советские граждане вели

свою коммунальную бухгалтерию. Вместе с платёжкой Валентина Ивановна принесла в редакцию письмо, в котором с некоторой ностальгией вспомнила советские времена, когда всё, в том числе ЖКХ, финансировалось государством. Теперь, как говорит женщина, всё передано в руки коммерсантов, пытаются выжать выгоду. Если раньше доля расходов на «коммуналку» у людей не была чувствительной, то сегодня это внушительная часть пенсий и зарплат: финансирование ЖКХ легло на плечи потребителей.



Ждём вас в редакции: Ялунина, 7. Предварительно позвоните по телефону 4-04-62, 5-92-79. Можно воспользоваться электронной почтой dlg_pol@mail.ru.

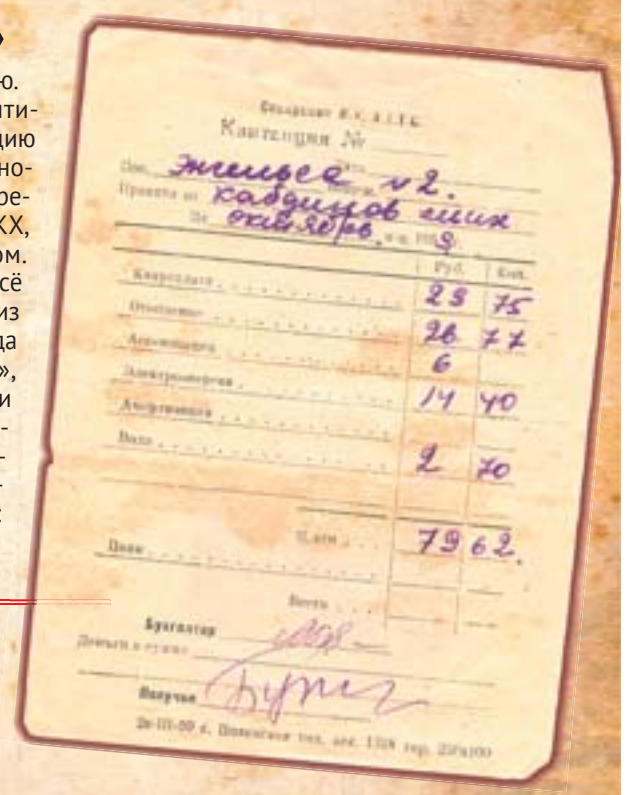

ВТОРНИК, 8 НОЯБРЯ

Table with 8 columns: ПЕРВЫЙ, РОССИЯ 1, МТЧ!, РОССИЯ К, НТВ, ОТВ, СОЮЗ. Contains TV schedule for Tuesday, Nov 8, 2016.

Инстинкт самосохранения можно обмануть
» с. 2

Table with 8 columns: СТС, ЗВЕЗДА, 5-КАНАЛ, ТВУ, ДОМАШНИЙ, РЕН ТВ, ТВ, ТНВ ТАТАРСТАН. Contains TV schedule for Tuesday, Nov 8, 2016.

СРЕДА, 9 НОЯБРЯ

Table with 8 columns: ПЕРВЫЙ, РОССИЯ 1, МТЧ!, РОССИЯ К, НТВ, ОТВ, СОЮЗ. Contains TV schedule for Wednesday, Nov 9, 2016.

В школе №13 будут кормить по взмаху руки
» с. 5

Table with 8 columns: СТС, ЗВЕЗДА, 5-КАНАЛ, ТВУ, ДОМАШНИЙ, РЕН ТВ, ТВ, ТНВ ТАТАРСТАН. Contains TV schedule for Wednesday, Nov 9, 2016.

СУББОТА, 12 НОЯБРЯ

Table with 8 columns: ПЕРВЫЙ, РОССИЯ 1, МАТЧ!, РОССИЯ K, НТВ, ОТВ, СОЮЗ. Contains TV schedule for Saturday, Nov 12, 2016, with times and program titles.

Table with 8 columns: СТС, ЗВЕЗДА, 5-КАНАЛ, ТВУ, ДОМАШНИЙ, РЕН ТВ, ТВ3, ТБВ ТАТАРСТАН. Contains TV schedule for Saturday, Nov 12, 2016, with times and program titles.

Зачем татарская невеста встает на подушку?
» с. 13

ВОСКРЕСЕНЬЕ, 13 НОЯБРЯ

Table with 8 columns: ПЕРВЫЙ, РОССИЯ 1, МАТЧ!, РОССИЯ K, НТВ, ОТВ, СОЮЗ. Contains TV schedule for Sunday, Nov 13, 2016, with times and program titles.

Есть даты в истории, о которых нельзя забывать
» с. 6

Table with 8 columns: СТС, ЗВЕЗДА, 5-КАНАЛ, ТВУ, ДОМАШНИЙ, РЕН ТВ, ТВ3, ТБВ ТАТАРСТАН. Contains TV schedule for Sunday, Nov 13, 2016, with times and program titles.

ШАХМАТЫ (мат в 2 хода)

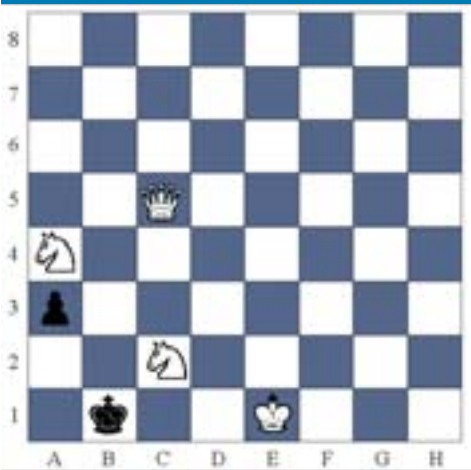

СУДОКУ

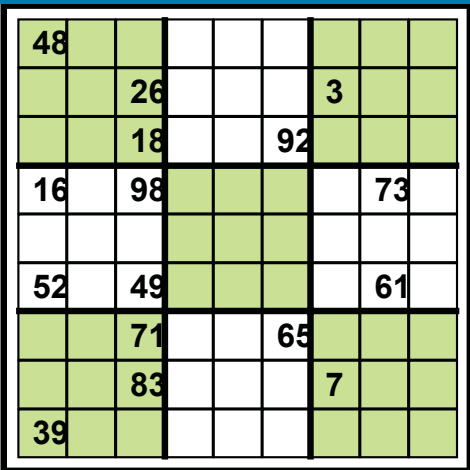

НЕРАВЕНСТВА

Расставьте цифры от 1 до N (где N – размер квадрата), соблюдая все знаки неравенства. Цифры в каждой строке и в каждом столбце не должны повторяться.

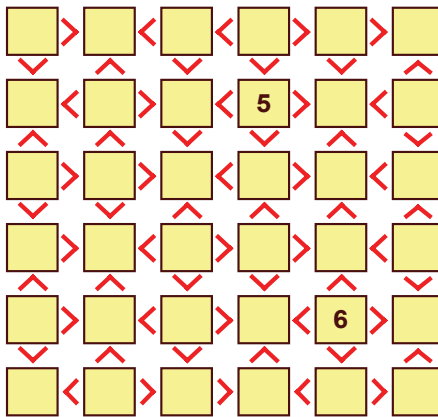

Пример решения

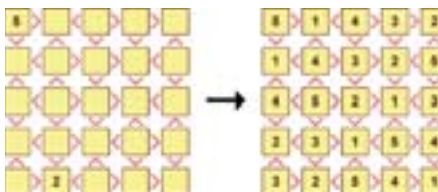

Задание № 87

Ф.И.О.:

Возраст:

Адрес или телефон:

Подтверждаю согласие на обработку моих персональных данных, включающих фамилию, имя, отчество, контактные телефоны, фотографии.

Купоны без отметки о согласии на обработку личных данных не принимаются.

Отправьте заполненный купон в редакцию через ящики «Диалога» для бесплатных объявлений **до ПОНЕДЕЛЬНИКА**



Приглашаем посетить ЭКСКУРСИИ

выходного ДНЯ:

- 3 ноября театр музыкальной комедии, «Екатерина Великая» 1150 руб.
- 5 ноября театр драмы, комедия «Филумена Мартурано» 950 руб.
- 5 ноября горячие источники (г. Туринск) 2000/1300 руб.
- 12 ноября автобусная экскурсия «7 храмов Екатеринбурга»

Тел.: 54-000, 8 (904) 168-47-74, 8 (912) 644-86-25, sputnik13k.ru

ПЕРЕКРЁСТКИ

Впишите в свободные клетки по несколько букв, чтобы в каждом случае можно было прочесть два слова по горизонтали и вертикали.

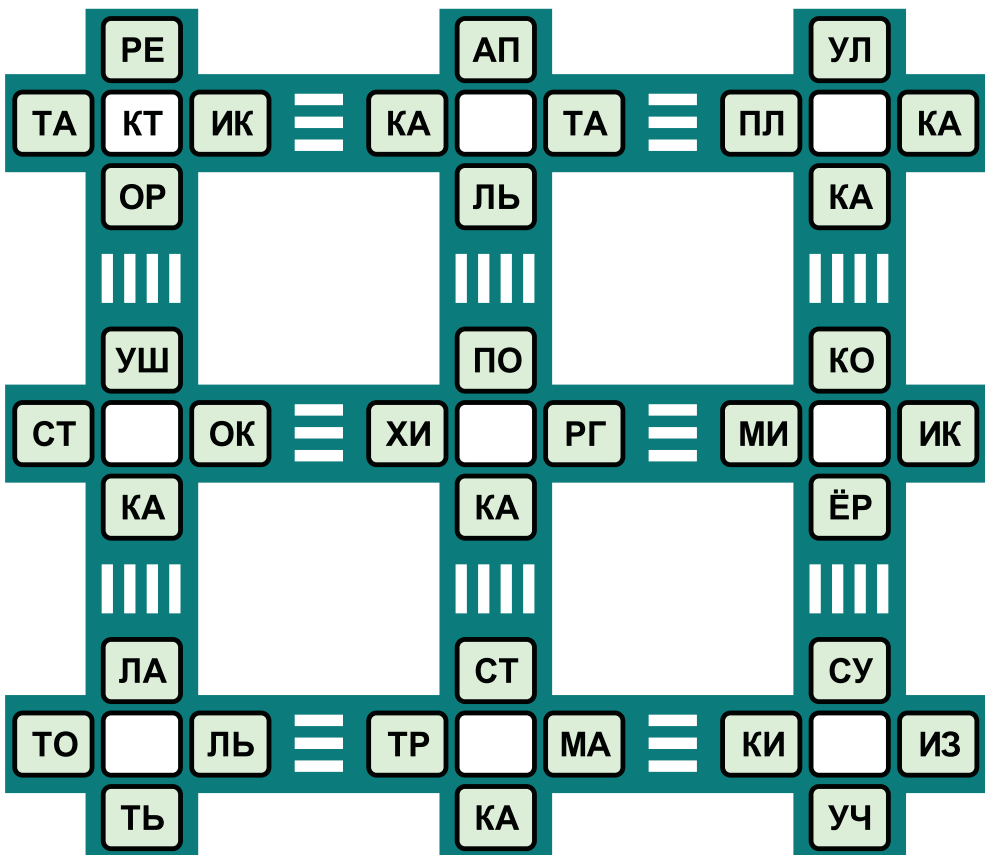

Пример решения

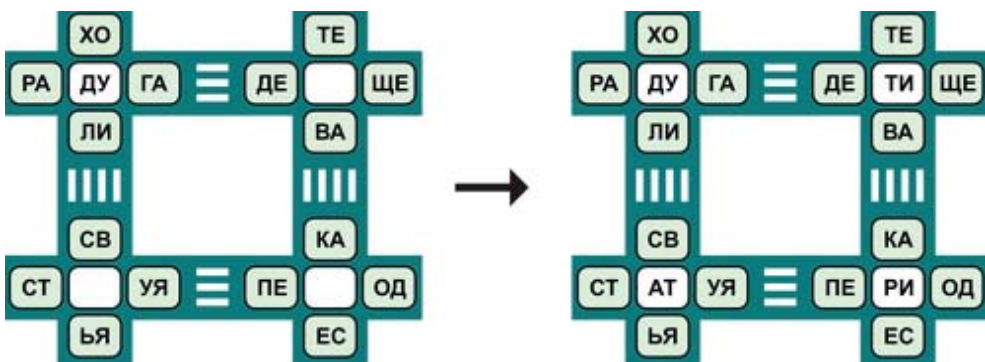

КРЫЛАТЫЕ ВЫРАЖЕНИЯ

Восстановите исходный текст, заменив крылатые выражения, записанные при помощи антиподов.



- От безделья вытянешь птицу в небе.
- Microsoft Windows
- Дьявол, уничтожь того демократа!
- Враги неизвестны в счастье.
- Вдали от красной пустыни умерли молодёжи.
- Длительность – брат бездарности.
- Быстрее идешь, ближе будешь.



Екатерина БОТНИЦКАЯ
Победитель розыгрыша

Победителем стала **Лидия КОРОБЕЙНИКОВА**.
Её в редакции ждёт приз – сертификат магазина «Мультишки».

ЭТО ИНТЕРЕСНО



ДВА СЕКТОРА

На рисунке изображены два одинаковых по форме сектора. Одинаковы ли по величине эти два сектора? Если Вы считаете, что они неодинаковы, то тогда определите, какой из них больший, а какой меньший.

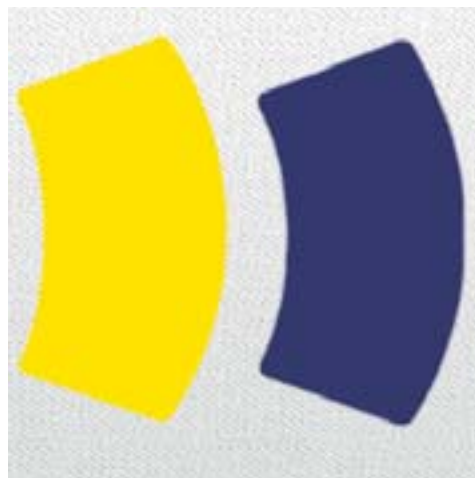

«На воре и шапка горит» – этот афоризм используют, желая показать, что человек, совершивший какой-либо неблагоприятный поступок, непременно себя чем-то выдаст. Но откуда пошло это выражение? Оказывается, связанная с ним история произошла на самом деле.

Однажды на базаре обокрали богатого влиятельного горожанина, вора поймать не смогли, но выходы с рынка все перекрыли. Послали за местным колдуном, чтобы тот в толпе нашёл вора. Пришёл чародей и на глазах у изумлённой публики начал свой магический ритуал, по окончании которого громко сказал, что на воре шапка загорелась. Испугавшись, вориска схватился за шапку, чем себя и выдал. Так он и был пойман хитрым колдуном с поличным, а в народ с тех пор ушла фраза «На воре и шапка горит».

Вот такая история данного афоризма из глубокой древности. Кстати, это выражение встречается не только в русском, но и в других славянских языках.

КЛЮЧ

Переставьте четыре спички так, чтобы из ключа получилось три квадрата.



Ответы на задания № 85

Сканворд
Ключевое слово: Томсон – река в Австралии.

Что? Где? Когда?
Служебный роман

Шахматы
1) Kf1...
...Kxa2; 2) Fc3 - мат;
...Lxa2; 2) Ca3 - мат.

Ребус
Поверхность.

Таблица цифр
6

КОВРЫ
Паласы
Дорожки
Одеяла
Подушки

Ялунина, 1
Вход со стороны магазина «Медея»
8 (953) 04-31-016

Сервисный центр
РЕМОНТ:

- холодильников
- стиральных машин
- телевизоров
- ноутбуков

Выезд на дом
Гарантия
Документы
Пенсионерам скидки!
Тел.: **8 (950) 64-90-195**
Remont166@yandex.ru

Скидка 10% по купону

5 ноября с 9.00 до 17.00 в ДК СТЗ
Фабрика «Чёрный бриллиант»
Меховая фабрика Сибири

Шубы: норка, бобр, мутон.
Цена от 25 000 руб.

Новая коллекция зимних дублёнок.
Цена от 15 000 руб.
Размеры от 38 до 76!

КРЕДИТЫ, РАССРОЧКА без первого взноса на срок до 3 лет.

АКЦИЯ: МЕНЯЕМ СТАРОЕ НА НОВОЕ. Принимаем старое по цене от 10 000 руб.

Мастерская «Ника»

- Ремонт холодильников, стиральных машин всех марок на дому
- Недорого
- Гарантия

Тел.: **8 (953) 003-76-47**

InCar
автозапчасти для иномарок

АВТОЗАПЧАСТИ НА ЗАКАЗ
ДОСТАВКА ОТ 1 ДНЯ
ПРИВЕЗЕМ ЛЮБУЮ ДЕТАЛЬ

Тел.: 8 909 007 40 30

Оздоровительный фитоцентр «ПРАСКОВЬЯ»
оказывает лечебно-оздоровительные услуги при:

- остеохондрозе, артрите
- бронхолегочных и простудных заболеваниях
- нервно-психической усталости (депрессия, упадок сил)
- коррекции фигуры

Оказывается услуга обёртывание водорослями

ул.Зои Космедемьянской, 18
Предварительная запись по тел. **8 (912) 65-70-363**

АКВААЭРОБИКА бассейн ФСК (ул.Парковая, 1)

Понедельник 09.20, 21.20
Пятница 10.00, 21.20

Тел.: **8-904-380-34-11**

ХОЛОД СЕРВИС

Ремонт бытовых холодильников на дому

8 (904) 54-234-06
ГАРАНТИЯ • КАЧЕСТВО • СКИДКИ

Телефоны редакции газеты «Диалог»:

рекламная служба | отдел подписки
5-92-79 | 5-44-25

Поможем получить **КРЕДИТЫ ПЕНСИОНЕРАМ** и всем нуждающимся на любые цели

8 (343) 288-54-29
www.kred96.ru

8 (902) 500-86-81
8 (902) 501-02-64
8 (902) 449-74-33
8 (902) 501-27-01
8 (902) 151-95-91
8 (902) 151-74-14

ООО «Оптимальный вариант»
ОГРН 1169658061231

ОКНА для ПЕНСИОНЕРОВ

Только один месяц!
СНИЖЕНИЕ ЦЕН до 50%*

БАЛКОНЫ ОКНА

- Пластиковые
- Алюминиевые
- Стальные

Честная цена от **8100**
Виды профиля: **GEALAN**, **MADEX**, **КВЕ**

Честная цена от **7300**

4-12-24 Работаем без выходных и праздников!
*подробности у менеджеров отделов продаж

Погода в Полевском

3 ноября/четверг			
НОЧЬ	☁	-11	западный 1 м/с
ДЕНЬ	☀☁	-6	северо-зап. 1 м/с
4 ноября/пятница			
НОЧЬ	☾☁	-10	юго-зап. 2 м/с
ДЕНЬ	☀☁	-6	юго-вост. 4 м/с
5 ноября/суббота			
НОЧЬ	❄❄	-6	южный 3 м/с
ДЕНЬ	❄❄	-3	южный 2 м/с

Информация предоставлена <http://rps.ru>

ВИА **Альтаир** 16+ ДК-СТЗ

5 ноября 19.00

ПРИГЛАШАЕТ на концертно-танцевальную программу **«Осенний серпантин»**

ВИА **СТЗ** 12+ Прямая!

ВЫХОДНОЙ ВСЕЙ СЕМЬЕ!
конкурсно-развлекательная программа

- 5 ноября "3 Гусица за морями" (хореография)
- 15 января Новый год в Америке
- 15 апреля "Два дома, русский материал"
- 4 декабря "За плечами в Италии"
- 19 февраля "Они за юж и все за одного" (приглашение во Фриланс)
- 19 марта "Когда цветёт сакура, или загадочная Япония"

Малый зал 17:00

16+ Романтическая комедия

НЕОКОНЧЕННЫЙ РОМАН
Режиссер: Михаил Мокеев

Мария Порошина и Ярослав Бойко
20 ноября 19:00
ДК и Т. ПАО «СТЗ»

Малый зал ДК-СТЗ

Кафе «Северный возраст»

- 3 ноября «Вечерний чай»
- 1 декабря «Вечерний чай»
- 2 февраля «Вечерний чай»
- 2 марта «Вечерний чай»
- 6 апреля «Вечерний чай»

12+ Цена билета 95 руб. Информация по телефону: 3-54-43