

Народное СЛОВО

www.narslovo.ru
narodnoe-sl@mail.ru

22 марта 2018 г. № 11 (10000)

Основана 2 августа 1945 г.

Еженедельная
общественно-
политическая газета
городского округа
Богданович

«Любавой» любуются, слушают и любят



В этом году любимому многими коллективу «Любава» исполнилось 20 лет

» стр. 6

Дорогие читатели!

Сегодня наша газета выходит в свет под номером 10 тысяч. Это означает, что с момента своего появления, с 1945 года, «Народное слово» вышло 10 тысяч раз. Много ли это для газеты? Пожалуй, прилично. Каждый из этих тысяч выпусков скрывает огромный труд работников редакции, в том числе, конечно, и тех, кто сегодня на заслуженном отдыхе. Это большой труд и внештатных авторов. Спасибо всем, кто читает нашу газету, кто пишет нам письма и участвует в подготовке публикаций, нашим критикам тоже спасибо – без критики нет развития. Мы уверены, что «Народное слово» выйдет в свет и в 20-тысячный, и в 30-тысячный раз, потому что потребность в информации у людей будет всегда.

Коллектив редакции газеты «Народное слово».

ПРОГНОЗ МАГНИТНЫХ БУРЬ

ПТ, 23.03	Небольшие геомагн. возмущ.
СБ, 24.03	Небольшие геомагн. возмущ.
ВС, 25.03	Нет
ПН, 26.03	Нет



■ ВЫБОРЫ-2018

Россияне выбрали президента

18 марта россияне выбирали президента Российской Федерации. В городском округе Богданович выборы прошли активно

Елена Пасюкова
pea@narslovo.ru

На пост президента претендовали восемь кандидатов: Владимир Путин, Павел Грудинин (КПРФ), Владимир Жириновский (ЛДПР), Григорий Явлинский («Яблоко»), Ксения Собчак («Гражданская инициатива»), Борис Титов (Партия Роста), Сергей Бабурин («Российский общенародный союз») и Максим Сурайкин («Коммунисты России»).

С 8:00 открылись избирательные участки, на которых жители нашего округа могли проголосовать за будущего президента. Народ шел на свои избирательные участки и отдавал голоса за того,

кого считал достойным управлять страной. Особого ажиотажа не наблюдалось, избиратели один за другим подтягивались к своим участкам.

Я побывала на нескольких избирательных участках. Практически везде царил праздничная атмосфера. Играла музыка, шла торговля выпечкой, проходили разные выставки. На многих избирательных участках в селах проходили концертные программы. В ДИКЦ также был дан большой концерт, который могли посетить бесплатно все желающие.

Наблюдатели внимательно следили за порядком, члены комиссий принимали документы и объясняли правила заполнения

бюллетеней.

Поговорила с голосующими, с председателями комиссий, понаблюдала за ходом выборов. На мой взгляд, все проходило спокойно, люди шли, заполняли бюллетени, голосовали.

От нашего выбора зависит будущее страны, - поделилась со мной одна из голосовавших Мария Лескина, - а значит, и будущее нашего района. Многие считают: зачем идти на выборы, и так все решено без нас. Но никто не задумывается над тем, что если сидеть сложа руки, ничего меняться в стране не будет. Я хочу, чтобы и мой голос был учтен и повлиял на результат. Для меня важна судьба нашей страны.

Продолжение темы – на 2-й стр.

14 АПРЕЛЯ 17:00 ДЕЛОВОЙ И КУЛЬТУРНЫЙ ЦЕНТР

НОВЫЕ РУССКИЕ

КАБARE **БАВКИ** ДУЭТ

16+

НОВАЯ Ю.М.О.Р. ПРОГРАММА

8-909-01-999-32

ЧИТАЙТЕ НАШИ НОВОСТИ:



ИТОГИ

Богдановичцы на выборах показали свою гражданскую позицию

Завершилась избирательная кампания 2018 года, значимое политическое событие - выборы президента Российской Федерации. В ходе голосования избиратели нашего городского округа сделали свой выбор и отдали свои голоса в пользу тех кандидатов, кому каждый доверяет

Итоги выборов по городскому округу определены участковыми избирательными комиссиями и территориальной избирательной комиссией и опубликованы на официальном сайте Избирательной комиссии Свердловской обла-

сти и Центральной избирательной комиссии Российской Федерации. Согласно итогам голосования в выборах президента по городскому округу Богданович приняли участие 23707 избирателей. Явка составила 63,76%.

Итоги выборов на территории городского округа Богданович



По городскому округу Богданович:

	Всего	%
1 Число избирателей, включенных в списки избирателей	37179	
2 Число избирательных бюллетеней, полученных участковыми избирательными комиссиями	35850	
4 Число избирательных бюллетеней, выданных в помещениях для голосования в день голосования	22614	
5 Число избирательных бюллетеней, выданных вне помещений для голосования в день голосования	1093	
6 Число погашенных избирательных бюллетеней	12143	
7 Число избирательных бюллетеней в переносных ящиках для голосования	1093	
8 Число бюллетеней в стационарных ящиках для голосования	22614	
9 Число недействительных избирательных бюллетеней	288	
10 Число действительных избирательных бюллетеней	23419	
11 Число утраченных избирательных бюллетеней	0	
12 Число избирательных бюллетеней, не учтенных при получении	0	
13 Бабуриин Сергей Николаевич	133	0,56%
14 Грудинин Павел Николаевич	3552	14,98%
15 Жириновский Владимир Вольфович	1820	7,68%
16 Путин Владимир Владимирович	17399	73,39%
17 Собчак Ксения Анатольевна	184	0,78%
18 Сурайкин Максим Александрович	125	0,53%
19 Титов Борис Юрьевич	104	0,44%
20 Явлинский Григорий Алексеевич	102	0,43%

Отчетное время	ГО Богданович 18 марта 2018 г.		ГО Богданович 4 марта 2012 г.	Свердловская область 18 марта 2018 г.	Свердловская область 4 марта 2012 г.	РФ 18 марта 2018 г.	РФ 4 марта 2012 г.	
	Общее количество избирателей, включенных в списки	Количество проголосовавших избирателей на выборах Президента РФ	Процент явки	Процент явки	Процент явки	Процент явки	Процент явки	
10:00	36789	3768	10,24%	5,29%	8,59%	4,80%	9,79%	
12:00	36915	11177	30,28%	19,27%	25,96%	17,88%	27,42%	
15:00	37075	18092	48,80%	40,27%	46,68%	39,94%	48,31%	
18:00	37124	21491	57,89%	51,05%	56,50%	51,56%	59,94%	
19:30	37176	23301	62,68%	нет статистики	нет статистики	нет статистики	нет статистики	
Итого на 20:00	37179	23707	63,76%	58,28%	62,35%	сведений нет	67,49 % предварительно	сведений нет

18 марта в ГО проголосовало по месту нахождения 842 избирателя, из них 790 - на основании заявлений с отрывным талоном, 52 - на основании специальных заявлений.

За ходом голосования на избирательных участках и установлением итогов в территориальной избирательной комиссии наблюдали (в том числе в режиме видеотрансляции) кандидаты и доверенные лица, жители нашей огромной страны, а также лица, направленные непосредственно партиями, кандидатами - членами комиссий с правом совещательного голоса, наблюдатели, представители средств массовой информации.

В ходе работы избирательных комиссий проявился высокий профессионализм и объективность, которые стали залогом чистоты выборов, обеспечили их законность. Благодаря труду 299 членов 28 участковых избирательных комиссий с правом решающего голоса и 10 членов территориальной избирательной комиссии каждый голос был учтен и подсчитан. Нарушения отсутствовали, жалобы не поступали.

Спасибо всем избирательным комиссиям за их честное и ответственное отношение к выполнению возложенной на них государственной задачи!

Наша огромная благодарность и признательность главе городского

округа П.А. Мартянову, заместителям главы администрации ГО, руководителям и коллективам органов местного самоуправления, отделения по вопросам миграции ОМВД России по Богдановичскому району, отдела ЗАГС г.Богданович, Богдановичского ЛТЦ ОАО «Ростелеком», управления социальной политики по Богдановичскому району, центра социальной помощи семье и детям города Богдановича, филиала многофункционального центра, Богдановичской центральной районной больницы, муниципальных учреждений сферы образования, культуры и спорта (их подведомственным подразделениям), МУП «Благоустройство», Богдановичского ОАО «Огнеупоры», комбикормового завода, СПК «Колхоз им. Свердлова», ОАО «Транспорт», АО «Свинокомплекс «Уральский», ООО «БМК», редакций газет «Народное слово» и «Наш Богданович», телеканала «ТВ-Богданович», МКУ «Административно-хозяйственное управление ГО Богданович», МКУ «УМЗ», МУП «Богдановичские тепловые сети», МУП «Тепловодоканал», муниципального казенного учреждения «Центр защиты населения и территории городского округа

Богданович», АО «Богдановичский городской молочный завод», Восточных электрических сетей, БРЭС, управлений сельских территорий, Совета директоров городского округа, управляющих компаний ГО, агропромышленного комплекса и сельхозпредприятий, совета ветеранов, общества инвалидов, общества слепых, депутатам Думы городского округа, индивидуальным предпринимателям, собственникам (владельцам) помещений избирательных участков, всем организациям и учреждениям городского округа Богданович, которые сделали все необходимое для создания надлежащих условий работы избирательных комиссий, оказали большую помощь и содействие комиссиям в реализации их полномочий, в том числе при организации голосования, а также вели активную информационную разъяснительную деятельность среди населения. Отдельно - индивидуальным предпринимателям Ю.А. Игнатьеву, Ю. Брюхановой за помощь в украшении избирательных участков городского округа.

Мы признательны руководству, личному составу и сотрудникам отдела МВД России по Богданович-

скому району, Богдановичской прокуратуры, ОВО по Богдановичскому району - филиала ФГКУ «УВО ВНГ России по Свердловской области», частных охранных предприятий ООО ЧОО «Империя Плюс», ООО ЧОО «Факел», ЧОП «АНБ», членам добровольной народной дружины городского округа, представителям казачьих обществ станицы «Богдановичская», хутора «Вольный», которые оказывали помощь в обеспечении охраны общественного порядка в ходе всей избирательной кампании, оперативно реагировали на обращения любых избирательных комиссий, в том числе и в день голосования, а также личному составу пожарных подразделений Богдановичского гарнизона пожарной охраны за недопущение чрезвычайных ситуаций на избирательных участках.

Хотим сказать отдельное большое спасибо всем волонтерам, работавшим на избирательных участках в день голосования, которые оказали неоценимую помощь избирателям и избирательным комиссиям.

С уважением, от имени избирательных комиссий ГО Богданович,
Елена СОБЯНИНА,
председатель Богдановичской районной территориальной избирательной комиссии.

Сельские новости

В Тыгишском СДК прошел первый мастер-класс по рисованию акварелью в рамках проекта «Уроки живописи – рисовать может каждый». Преподает уроки рисования член ассоциации «Кукольники России» и общества русской культуры «Отечество» **Ольга Никонова**. На первом занятии присутствовало 10 человек. Следующий мастер-класс состоится в апреле. Все желающие смогут принять участие в проекте и освоить навыки рисования акварелью.

В рамках ежемесячной плановой проверки 24 марта, в 14 часов, в селах **Байны** и **Троицкое** будут включены сирены и громкоговорители, информирующие о возникновении той или иной чрезвычайной ситуации.

По информации пресс-службы администрации ГО Богданович, в двух населенных пунктах городского округа Богданович – в с. Байны и с. Троицком – в 2017 году установлены уличные пункты оповещения населения. В соответствии с распоряжением руководителя гражданской обороны – главы городского округа Богданович утвержден график проверок этих пунктов.

Просим жителей населенных пунктов Байны и Троицкого сохранять спокойствие, не прерывать занятий и работу, а также с пониманием отнестись к технической проверке.



В Волковском прошла акция «**Семья без наркотиков**». Сотрудники библиотеки провели со старшеклассниками профилактическую беседу «Оставайся на линии жизни». Ребятам рассказали о важности ведения здорового образа жизни, глубине проблемы наркомании и об уголовной ответственности за преступление. Жителям села вручили памятки «Вся правда о наркотиках».

В литературном клубе «Читай-ка» **Байновской** библиотеки прошло мероприятие, посвященное 105-летию со дня рождения писателя **Сергея Михалкова**. Участники клуба посмотрели презентацию о жизни и творчестве писателя, познакомились со стихами, баснями, сказками и загадками, поучаствовали в викторине, играх и конкурсах.

Подборка новостей от **Натальи КОМЛЕНКО**.

Присылайте свои сообщения о мероприятиях в сельских территориях на адрес: kna@narslovo.ru с пометкой «Сельские новости».

■ ГОРОДСКАЯ СРЕДА

В этом году благоустроят «Колорит»

18 марта в Богдановиче прошло рейтинговое голосование по определению первоочередности благоустройства общественных территорий в рамках проекта «Формирование современной городской среды на территории ГО Богданович на 2018-2022 годы». Всего за благоустройство общественных территорий свои голоса отдали 12283 человека. Лидером голосования стала площадка у СК «Колорит», набравшая 4358 голосов богдановичцев



Богдановичцы активно голосовали за благоустройство общественных территорий.

Фото Елены Паскоковой.

Наталья Комленко
kna@narslovo.ru

В 2018 году будет благоустраиваться площадка у СК «Колорит». Дизайн-проект на эту территорию уже имеется (как и на все остальные), поэтому дальнейшие действия по благоустройству – это непосредственная реализация проекта. В конце марта станет известно, сколько денежных средств будет выделено из областного и федерального бюджетов для проведения работ по благоустройству территории. «Если нашему городскому округу выделят 10-15 миллионов – это будет хороший показатель, – пояснил заместитель главы ГО Богданович по ЖКХ и энергетике

Виталий Топорков. – Хочется поблагодарить жителей за то, что так активно участвовали в голосовании. Надеемся, что это учтут при распределении бюджетных средств, и сумма будет еще выше.

После того, как Богдановичу выделят денежные средства из бюджетов, начнутся конкурсные процедуры по определению подрядчика, а далее – выполнение работ по благоустройству площадки у СК «Колорит».

Второе место занял парк культуры и отдыха, третье – площадь Мира, четвертое – парк Победы. Именно в такой последовательности территории будут благоустраиваться в период с 2019 по 2022 годы.

Итоги открытого голосования по определению общественных территорий городского округа Богданович, подлежащих в первоочередном порядке благоустройству в 2018-2022 годы

Количество граждан, принявших участие в рейтинговом голосовании по определению общественных территорий городского округа Богданович, подлежащих благоустройству	12283	
Число действительных бюллетеней	12221	
Число недействительных бюллетеней	62	
Итоги распределения по общественным территориям, участвовавшим в рейтинговом голосовании:		
Комплексное благоустройство центра отдыха «Колорит»	4358	35,7 %
Комплексное благоустройство парка культуры и отдыха городского округа Богданович	4151	34,0 %
Реконструкция площади Мира	2424	19,8 %
Комплексное благоустройство парка Победы	1288	10,5 %
ИТОГО	12221	100 %

ЖКХ

Наша газета уже не раз писала о признании банкротом УК «Уютный город» и о том, что теперь жильцам многоквартирных домов, ранее находившихся в ее ведении, предстоит выбрать способ управления. Для этого администрация ГО Богданович по уведомлению от департамента государственного жилищного и строительного надзора Свердловской области с 12 марта начала проводить общие собрания с жильцами МКД

Наталья Комленко
kna@narslovo.ru

На днях в редакцию «НС» обратился житель одного из многоквартирных домов, ранее находившихся в ведении УК «Уютный город». Мужчина рассказал о том, что УК «МКД Сервис», которую рекомендовал жителям «Уютный город» на общих собраниях в конце прошлого года, расклеивает на домах листовки, суть которых заключается в том, что все многоквартирные дома «Уютного города» присоединились к УК «МКД Сервис», а администрация городского округа пытается ввести в заблуждение жителей, утверждая, что большинство домов не выбрали новую управляющую организацию. Чтобы разобраться в ситуации, я обратилась к начальнику отдела ЖКХ и энергетики администрации ГО Богданович **Сергею Куминову**. Публикуем ответ Сергея Александровича:

- Напомню, что 23 января мы получили уведомление из департамента государственного жилищного и строительного надзора Свердловской области о признании УК «Уютный город» банкротом и исключении сведений о МКД, которыми она управляла, из реестра лицензий Свердловской области. 1 февраля УК «Уютный город» направила в адрес администрации письмо о том, что 44 МКД, находящихся в её управлении, выбрали новую УК «МКД Сервис», а шесть домов – УК «Богдановичская». Подтверждение этой информации мы запросили у департамента. В ответе департамента указано, что по состоянию на 19 марта заявления и документы о включении в реестр лицензий Свердловской области поступили лишь по шести МКД от УК «Богдановичская». Сведения о выборе способа управления в отношении остальных домов в департамент не поступали. Поэтому департамент потребовал от администрации созвать общие собрания, а если они не состоятся, не будут иметь кворума или на них не

будет принято решение о выборе способа управления, в месячный срок провести открытый конкурс по отбору управляющих организаций.

С учетом данной информации, предварительно уведомив 28 февраля УК «Уютный город», мы приступили к проведению процедур, предусмотренных законом: во-первых, мы проводим общие собрания с вопросом о самостоятельном выборе собственниками способа управления; во-вторых, если по результатам общего собрания сделать этого не получится, мы объявим о проведении открытого конкурса.

Хочу отметить, что в администрацию управляющая компания «МКД Сервис» не обращалась. В реестре лицензий Свердловской области, который ведет департа-

мент, данная организация также отсутствует. Напомню, что в соответствии с действующим законодательством при отсутствии лицензии управляющая организация не имеет права осуществлять деятельность по управлению МКД.

Для того, чтобы довести исчерпывающую информацию до собственников помещений в МКД, управление которыми осуществляет «Уютный город», мы решили провести встречу с председателями советов этих домов. Встреча состоится 23 марта, в 11:00, в зале заседаний администрации (кабинет № 40, 3 этаж), на нее приглашены представители департамента. Приглашаем всех председателей советов указанных МКД прийти на встречу.

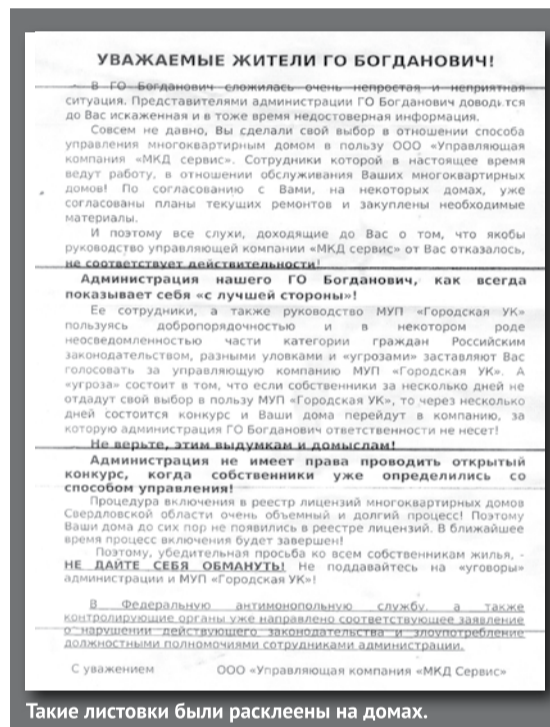

Такие листовки были расклеены на домах.

В этом письме департамент подтвердил, что на день начала проведения общих собраний администрацией (12 марта) сведений о выборе способа управления по 48 МКД в департамент не поступало.

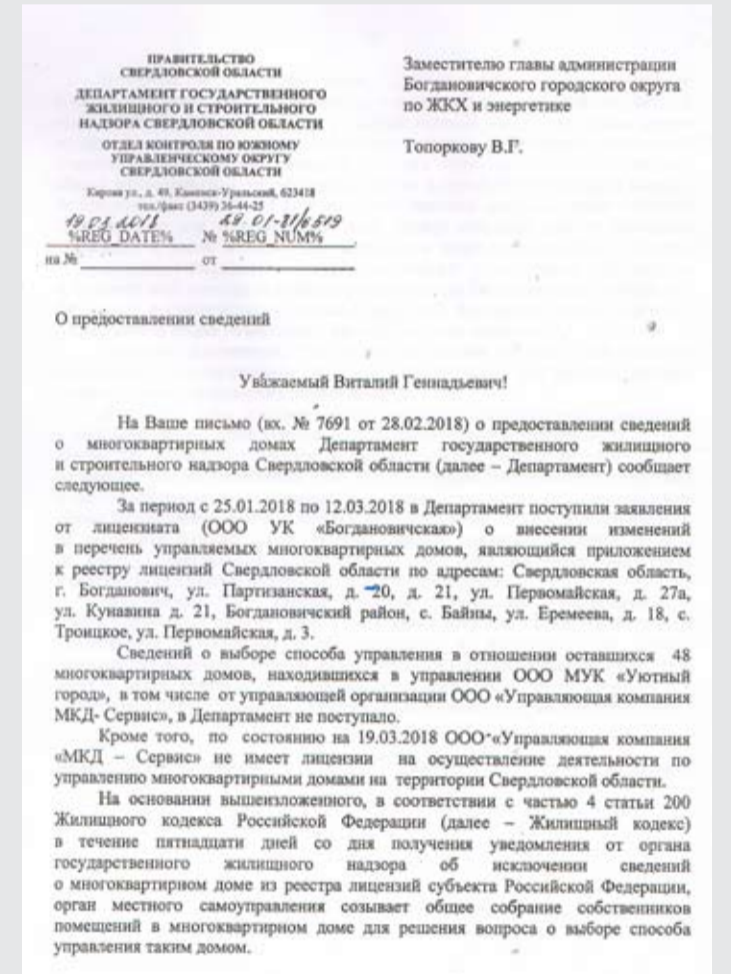

Второе место – хороший результат



Министр энергетики и ЖКХ Свердловской области Николай Смирнов наградил руководителя УК «Богдановичская» Андрея Чижова дипломом за почетное второе место.

Наталья Комленко
kna@narslovo.ru

УК «Богдановичская» приняла участие в конкурсе «Лучшая управляющая организация Свердловской области в 2018 году». Конкурс проходил в два этапа. В рамках первого этапа комиссия принимала документацию от участников конкурса. Не все заявившиеся управляющие компании прошли во второй тур. Второй этап конкурса прошел на базе выставочного форума «ЖКХ – ПромЭкспо 2018», где команды представили презентации о деятельности своих УК. За право называться лучшей управляющей компанией во втором этапе конкурса боролись 18 организаций Свердловской области. Критериями при оценке деятельности УК были качество предоставляемых компанией услуг потребителям, энергоэффективность, а также творческий потенциал команд. В результате упорной борьбы УК «Богдановичская» заняла почетное второе место.

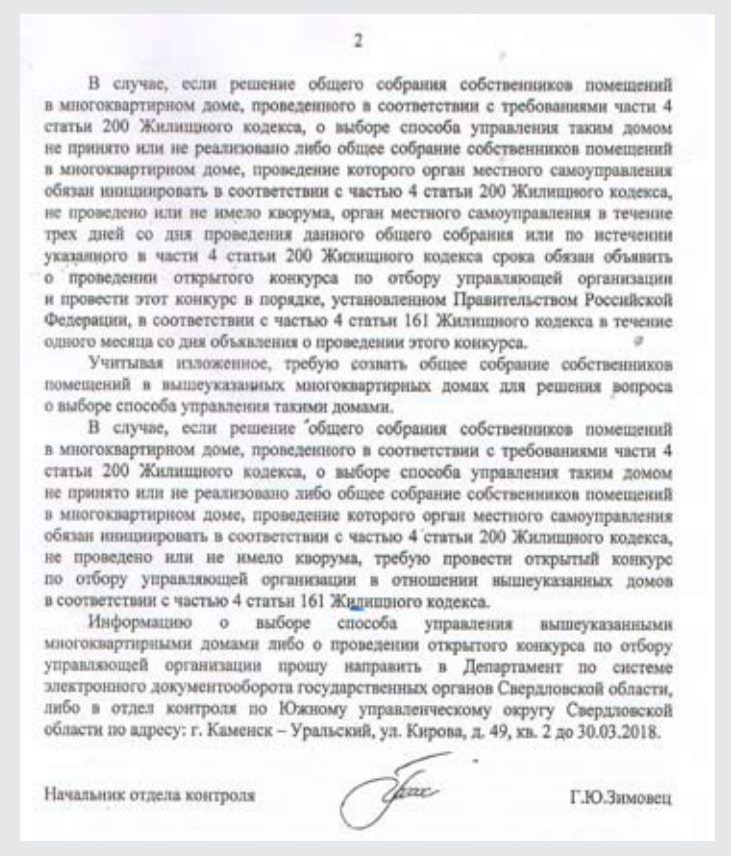

управляющей компании сделать правильно

Таким письмом департамент уведомил администрацию о том, что из реестра лицензий Свердловской области исключены МКД в связи с признанием УК «Уютный город» банкротом.

ПРАВИТЕЛЬСТВО
СВЕРДЛОВСКОЙ ОБЛАСТИ
ДЕПАРТАМЕНТ ГОСУДАРСТВЕННОГО
ЖИЛИЩНОГО И СТРОИТЕЛЬНОГО
НАДЗОРА СВЕРДЛОВСКОЙ ОБЛАСТИ
ОТДЕЛ КОНТРОЛЯ ПО ЮЖНОМУ
УПРАВЛЕНИЧЕСКОМУ ОКРУГУ
СВЕРДЛОВСКОЙ ОБЛАСТИ
Кирова ул., д. 49, Каменск-Уральский, 623418
тел./факс (3439) 36-44-23

Главе
Богдановичского городского округа
Мартьянову П.А.
ул. Советская, д.3
г. Богданович,
Свердловская область, 623530

%REG DATE% № %REG NUM%
на № 23.07.2018 от 39-07-81/1235

О внесении изменений в реестр
лицензий Свердловской области

Уважаемый Павел Александрович!

Руководствуясь подпунктом «б» пункта 2 и пункта 4 Правил информирования о возникновении отдельных оснований прекращения деятельности по управлению многоквартирным домом, утвержденных постановлением Правительства Российской Федерации от 28 марта 2015 года № 289, Департамент государственного жилищного и строительного надзора Свердловской области (далее – Департамент) уведомляет Вас о следующем.

На основании вступления в законную силу решения Арбитражного суда Свердловской области № А60-58319/2017 от 06.12.2017 о признании лицензиата общества с ограниченной ответственностью Муниципальная управляющая компания «Уютный город» (ИНН 6633019095) банкротом в соответствии с Федеральным законом от 26 октября 2002 года № 127-ФЗ «О несостоятельности (банкротстве)», руководствуясь частью 5.4 статьи 198 Жилищного кодекса Российской Федерации, Департамент принял решение о внесении изменений в перечень многоквартирных домов, являющийся неотъемлемой частью реестра лицензий Свердловской области, а именно: исключить сведения о многоквартирных домах по адресам:

г. Богданович:
ул. Максима Горького, д.42,
ул. Рокитанская, д. 3, д. 17,
ул. Первомайская: д. 11, д. 18, д. 20, д. 27а
ул. Партизанская: д. 3, д. 8, д.15, д.19, д.20, д.21,
ул. Кунавина, д. 21,
ул. Пионерская, д. 78,
ул. Октябрьская: д. 2, д. 17, д.12,
ул. Спортивная: д. 7, д. 10
ул.1912, д.3а

2

ул. Восточная, д. 9, д. 11
ул. Гагарина, д. 28
ул. Железнодорожников, д. 4, д. 6
Богдановичский район, с. Байны
ул. Ленина, д. 121
ул. Еремеева, д. 18
ул. Куйбышева, д. 11
Богдановичский район, с. Ильинское
ул. Ленина, д. 42, д. 61
Богдановичский район, с. Коменки
ул. 30 лет Победы, д. 4, д. 15, д. 16, д.16а, д. 17, д. 18, д. 19
Богдановичский район, с. Гарашкинское
ул. Ильича, д. 11, д. 15, д. 17, д. 19, д. 21
Богдановичский район, с. Волковское
ул. Степана Щипачева, д. 45, д. 47, д. 49
ул. Рабочая, д. 16
Богдановичский район, с. Троицкое
ул. Ленина, д. 145, д. 153
ул. Первомайская, д. 3
ул. Пургина, д. 3, д. 5
Богдановичский район, с. Тыгши
ул. Ленина, д. 49
Богдановичский район, п. Грязновская
ул. Александра Смирнова, д. 19
Богдановичский район, с. Бараба
ул. Молодежная, д. 12
ул. 8 марта, д. 8

из перечня домов, управление которыми осуществляет ООО МУК «Уютный город» (ИНН6633019095), дата исключения из реестра – **25.01.2018.**

В соответствии с частью 4 статьи 200 Жилищного кодекса Российской Федерации (далее – Жилищный кодекс) в течение пятнадцати дней со дня получения уведомления от органа государственного жилищного надзора об исключении сведений о многоквартирном доме из реестра лицензий субъекта Российской Федерации, орган местного самоуправления созывает общее собрание собственников помещений в многоквартирном доме для решения вопроса о выборе способа управления таким домом.

В случае, если решение общего собрания собственников помещений в многоквартирном доме, проведенного в соответствии с требованиями части 4 статьи 200 Жилищного кодекса, о выборе способа управления таким домом не принято или не реализовано либо общее собрание собственников помещений в многоквартирном доме, проведение которого орган местного самоуправления обязан инициировать в соответствии с частью 4 статьи 200 Жилищного кодекса, не проведено или не имело кворума, орган местного самоуправления в течение

3

трех дней со дня проведения данного общего собрания или по истечении указанного в части 4 статьи 200 Жилищного кодекса срока обязан объявить о проведении открытого конкурса по отбору управляющей организации и провести этот конкурс в порядке, установленном Правительством Российской Федерации, в соответствии с частью 4 статьи 161 Жилищного кодекса в течение одного месяца со дня объявления о проведении этого конкурса.

Учитывая изложенное, требую созвать общее собрание собственников помещений в вышеуказанных многоквартирных домах для решения вопроса о выборе способа управления такими домами.

В случае, если решение общего собрания собственников помещений в многоквартирном доме, проведенного в соответствии с требованиями части 4 статьи 200 Жилищного кодекса, о выборе способа управления таким домом не принято или не реализовано либо общее собрание собственников помещений в многоквартирном доме, проведение которого орган местного самоуправления обязан инициировать в соответствии с частью 4 статьи 200 Жилищного кодекса, не проведено или не имело кворума, требую провести открытый конкурс по отбору управляющей организации в отношении вышеуказанных домов в соответствии с частью 4 статьи 161 Жилищного кодекса.

Информацию о выборе способа управления вышеуказанными многоквартирными домами либо о проведении открытого конкурса по отбору управляющей организации прошу направить в Департамент по системе электронного документооборота государственных органов Свердловской области, либо в отдел контроля по Южному управленческому округу Свердловской области по адресу: г. Каменск – Уральский, ул. Кирова, д. 49, кв. 2 до 12.03.2018.

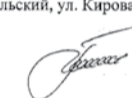
Начальник отдела контроля  Г.Ю.Зимовец

М.О.Аленикова
(3439)32-02-42

В этом письме УК «Уютный город» сообщает о том, какие управляющие компании были выбраны собственниками МКД.

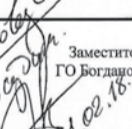
ООО МУК «Уютный город»
ИНН 6633019095 КПП 663301001
623530, Свердловская обл., г. Богданович, ул. Ленина, д. 20
тел. (34376) 5-63-36
и.о.директора 

№ 31 от «01» 02 2018 года

Заместителю главы администрации
ГО Богданович по ЖКХ и энергетике
В.Г.Топорко

УВАЖАЕМЫЙ ВИТАЛИЙ ГЕННАДЬЕВИЧ!

1. Направляю Вам список многоквартирных домов, собственники которых расторгли договор управления, заключенный с ООО МУК «Уютный город» и выбрали своей управляющей компанией ООО «Управляющая компания «МКД-Сервис»:

№п/п	Адрес	Общая площадь
1	г.Богданович Восточная ул., д.9	473,10
2	г.Богданович Восточная ул., д.11	485,70
3	г.Богданович Гагарина ул., д.28	927,10
4	г.Богданович Железнодорожников ул., д.4	494,10
5	г.Богданович Железнодорожников ул., д.6	390,90
6	г.Богданович Максима Горького ул., д.42	675,50
7	г.Богданович Октябрьская ул., д.2	469,80
8	г.Богданович Октябрьская ул., д.12	6152,30
9	г.Богданович Октябрьская ул., д.17	3243,90
10	г.Богданович Партизанская ул., д.3	2091,00
11	г.Богданович Партизанская ул., д.8	1233,50
12	г.Богданович Партизанская ул., д.15	1312,00
13	г.Богданович Партизанская ул., д.19	2982,30
14	г.Богданович Первомайская ул., д.11	2805,80
15	г.Богданович Первомайская ул., д.18	360,90
16	г.Богданович Первомайская ул., д.20	366,10
17	г.Богданович Пионерская ул., д.78	363,30
18	г.Богданович Рокитанская ул., д.3	722,80
19	г.Богданович Спортивная ул., д.7	741,70
20	г.Богданович Спортивная ул., д.10	732,50
21	п.Грязновская Александра Смирнова ул., д.19	313,60
22	с.Байны Куйбышева ул., д.11	788,60
23	с.Байны Ленина ул., д.121	826,90
24	с.Бараба 8 марта ул., д.8	344,80
25	с.Бараба Молодежная ул., д.12	845,90
26	с.Волковское Степана щипачева ул., д.45	820,70
27	с.Волковское Степана щипачева ул., д.47	811,70
28	с.Волковское Степана щипачева ул., д.49	795,60
29	с.Гарашкинское Ильича ул., д.11	1162,90
30	с.Гарашкинское Ильича ул., д.17	1173,10

В.И.
2018 г.

31	с.Гарашкинское	Ильича ул., д.19	778,70
32	с.Гарашкинское	Ильича ул., д.21	493,90
33	с.Гарашкинское	Ленина ул., д.42	965,00
34	с.Гарашкинское	Ленина ул., д.61	799,20
36	с.Коменки	30 лет победы ул., д.4	669,20
36	с.Коменки	30 лет победы ул., д.15	568,80
37	с.Коменки	30 лет победы ул., д.16	801,90
38	с.Коменки	30 лет победы ул., д.16, корп.а	786,00
39	с.Коменки	30 лет победы ул., д.17	794,90
40	с.Коменки	30 лет победы ул., д.18	1085,90
41	с.Коменки	30 лет победы ул., д.19	819,40
42	с.Троицкое	Ленина ул., д.145	813,70
43	с.Троицкое	Ленина ул., д.153	300,40
44	с.Троицкое	Пургина ул., д.3	562,20

2. Список Многоквартирных домов, расположенных по адресам:

1	г.Богданович	Ул.Кунавина, 21	4824,30
2	г.Богданович	Ул.Партизанская, 20	3353,00
3	г.Богданович	Ул.Партизанская, 21	3317,10
4	г.Богданович	Ул.Первомайская, 27а	2827,50
5	с.Байны	Ул.Еремеева, 18	830,50
6	с.Троицкое	Ул.Первомайская, 3	610,90

Собственники которых также расторгли договор на управление с ООО МУК «Уютный город» и выбрали новую управляющую компанию ООО УК «Богдановичская».

В связи с некорректным заполнением собственниками помещений листов голосования и необходимостью сверки этих результатов с данными, размещенными на сайте Росреестра, обработка данной документации занимает большой объем времени, что затягивает внесение изменений в реестр лицензий от одной управляющей компании к вновь выбранной.

ООО МУК «Уютный город» ведёт совместную работу с ООО УК «Богдановичская» и ООО «Управляющая компания «МКД-Сервис» по правильности оформления вышеперечисленной документации.

3. Собственники Многоквартирного дома, расположенного по адресу: **с.Троицкое, ул.Пургина, дом 5**, расторгли договор управления с ООО МУК «Уютный город», изменили способ управления – **на непосредственное управление.**

4. Также сообщаем, что в управлении ООО МУК «Уютный город» есть четыре дома, собственники которых не могут определиться с выбором управляющей компании и (или) способом управления:

1	г.Богданович	Ул.Рокитанская, 17	2829,80
2	с.Гарашкинское	Ул.Ильича, 15	1309,40
3	с. Тыгши	ул.Ленина, 49	598,30
4	г.Богданович	Ул.Рокитанская, 3	722,80

Прошу в отношении 4-х домов провести открытый конкурс по отбору управляющей организации, в порядке предусмотренном Постановлением Правительства РФ № 75 от 06 февраля 2006 г.

В свою очередь гарантирую надлежащим образом исполнять обязанности по управлению многоквартирными домами, оказанию услуг и (или) выполнению работ по содержанию и ремонту общего имущества в многоквартирных домах в соответствии с требованиями законодательства Российской Федерации до дня наступления событий, указанных в пункте 3 статьи 200 Жилищного кодекса РФ.

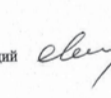
С уважением
Конкурсный управляющий  М.И.Шешко

Тихомирова
8 34376-5-63-36

25 марта – День работника культуры



Уважаемые работники культуры городского округа Богданович! Примите искренние поздравления с профессиональным праздником!

25 марта свой профессиональный праздник отмечают хранители и создатели культуры – сотрудники музеев и библиотек, деятели театров и концертных организаций, специалисты Домов культуры, коллективы художественной самодеятельности.

Этот знаменательный день является признанием заслуг работников культуры в эстетическом и нравственном воспитании населения, сохранении и возрождении духовных ценностей, осуществлении культурного развития нашего городского округа.

Благодаря вашему идеям и кропотливому труду ГО Богданович живет интересной жизнью. Многие праздники, конкурсы, фестивали, проводимые в нашем городском округе, стали традиционными и пользуются большой популярностью среди детей, молодежи и старшего поколения. Огромную гордость вызывают ваши достижения на районных, областных, федеральных конкурсах и выставках.

Желаю вам вдохновения, неисчерпаемой энергии, творческого поиска и новых достижений! Добра, благополучия и любви!

П.А. МАРТЬЯНОВ, глава ГО Богданович.



Уважаемые работники культуры! Примите самые теплые и сердечные поздравления с вашим профессиональным праздником!

Этот праздник – замечательная возможность выразить признательность и благодарность всем, кто посвятил свою жизнь культуре, кто сохраняет непреходящие ценности – традиции и наследие, способствует развитию культурного и духовного потенциала нашего района.

Наш городской округ всегда гордился своими талантливыми тружениками культуры. Уверен, что ваш постоянный творческий поиск и впредь будет направлен на сохранение и приумножение лучших культурных традиций нашего района, повышение общего уровня культуры.

Примите слова искренней благодарности за ваш плодотворный и нужный людям труд, постоянный творческий поиск, за готовность и впредь служить целям сохранения многонациональных культурных традиций нашего района.

Крепкого здоровья, счастья и благополучия вам и вашим близким!

Ю.А. ГРИНБЕРГ, председатель Думы ГО Богданович.

Уважаемые работники культуры, ветераны!

Сердечно поздравляю всех с профессиональным праздником.

Примите искреннюю благодарность за ваш труд. Вы сохраняете и приумножаете культурные традиции нашего города и района.

В День работника культуры хочу пожелать вам успеха во всех начинаниях, всеобщего признания, чтобы вы всегда были предметом подражания для подрастающего поколения. Творческого вдохновения вам, любви, взаимопонимания в коллективе и семье.

М.И. СИДОРОВА,
депутат Думы городского округа Богданович,
начальник МКУ «УКМПИИ».



■ ТВОРЧЕСТВО

Елена Пасюкова
pea@narslovo.ru

О «Любаве» в нашем округе не слышал разве что глухой, да и за его пределами он славится. Ансамбль «Любава» неоднократно являлся победителем районных и областных конкурсов, имеет множество наград за победы в региональных, областных, районных фестивалях. Народный коллектив русской песни – желанный гость на всех праздниках и мероприятиях. Любой выход «Любавы» на сцену, где бы это ни было, дарит зрителям мощный заряд положительной энергии.

Его участники – прекрасные неунывающие женщины: Ольга Ехлакова, Гульшат Белых, Елена Деникеева, Евгения Веснина, Марина Горбова и руководитель ансамбля Оксана Еремеева. Каждая из участниц индивидуальна, голосиста. Все трудятся в разных сферах, но объединяет их любовь к песне. Репетиции проходят постоянно, ведь для того, чтобы нравиться зрителю, надо работать над собой. Как бы тяжело не было на репетициях и выступлениях, никто не увидит усталости участниц ансамбля. Лишь улыбки и горящие глаза.

Свобода и умение преподать себя со сцены и артистизм – главные за-

«Любавой» любуются, слушают и любят

20 лет назад в Барабинском Доме культуры родился коллектив. Назвали его красивым именем «Любава». Он вырос, менялся, получил звание «Народный коллектив»

дачи, над которыми работает коллектив. В 2007 году ансамбль впервые получил звание «Народный коллектив», успешно подтвердив его в 2012 году. В 2017 году коллектив подтвердил свой профессионализм в третий раз. Ансамбль стабильно гастролирует, сохраняет самобытность и своеобразие русской песни. Репертуар ансамбля насчитывает более 500 песен, разных по своему содержанию и характеру. Это и русские народные песни, и песни российских композиторов, и казачьи народные, и фольклорные, а также песни о родине, о Великой Отечественной войне, которые, бывает, пробирают до слез.

«Любава» привлекает внимание зрителя не только мастерством, но и сценическим образом. Их костюмы всегда оригинальны. Руководитель ансамбля Оксана Еремеева сама разрабатывает многие модели сцениче-

ских костюмов и шьет их. Гордостью коллектива являются сценические костюмы, сшитые и украшенные под «Гжель». В 2014 году коллектив стал одним из победителей в конкурсном отборе на предоставление грантов коллективам самодеятельного народного творчества и выиграл 200 тысяч рублей, которые были израсходованы

на приобретение ткани и пошив новых костюмов.

Я много лет знаю этот коллектив и скажу не тая: спеть они могут так, что усидеть на месте, не притопывать и не аплодировать им невозможно. Смотришь на них и думаешь: они и без подтверждения звания народные, любимые.



Почти все общегородские мероприятия проходят с песнями в исполнении «Любавы».

■ ЗНАКОМЬТЕСЬ

Будь в ритме, и тогда все получится

В нашем городском округе много известных танцевальных коллективов. Среди них есть молодые коллективы, они уже заявляют о себе на разных конкурсах и рвутся в бой за победой



Залог красивого и отработанного танца – упорные репетиции.

Елена Пасюкова
pea@narslovo.ru

«Когда дети приходят ко мне на занятия, моя главная цель – научить их уверенности», – так говорит руководитель студии современного танца «Будь в ритме» Елена Попова.

Студия молода, ей нет и года. Современной хореографией ребята занимаются на разных площадках: в спортивном комплексе «Олимп» и в Байновском СДК.

– Я считаю, что талантливые дети есть везде, как в городе, так и в селах, – говорит Елена, – просто нужно раскрывать и развивать эти таланты. Это я и пытаюсь делать. Танцую, дети учатся преодолевать свой страх и стеснение перед публикой. Это может пригодиться им в дальнейшей жизни.

Несмотря на свою юность,

студия уже заявила о себе, и не единожды. Спустя полгода после начала занятий Елена решила рискнуть и вместе с учениками отправилась на танцевальный чемпионат «Легенда», который проходил в Екатеринбурге в прошлом году. И не зря рискнули, танцоры заняли третье место.

– На самом деле я хотела показать ребятам, как проходят танцевальные конкурсы, чтобы дети поняли, что им предстоит в будущем, посмотрели на других, более опытных в конкурсной жизни участников, переняли у них немного опыта. А мои танцоры – молодцы, не только опыт переняли, еще и в тройку призеров вошли. Это было для нас первой большой победой, – рассказала Елена.

Дальше еще интереснее. После поездки в Екатеринбург Елене

предложили выставить своих артистов на другом танцевальном конкурсе, в Тюмени. И что вы думаете? Наши артисты снова стали призерами! Упорство привело их к третьему месту.

– Один звонок поменял график моей работы, – вспоминает Елена, – никуда не собиралась, но не стала отказываться, за три недели поставила номер. Дети молодцы! Они не растерялись и репетировали в усиленном режиме. В этом чемпионате участвовали также девчонки из школы-интерната № 9 – дуэт «Dance up», с которыми я тоже занимаюсь, они заняли второе место. Я, конечно, рада, что мои ребята смогли преодолеть себя, свои страхи. Такие соревнования – хорошая мотивация, чтобы учиться новому, развиваться и побеждать.

ТРАНСПОРТ, ЗАПЧАСТИ

ПРОДАЮ

BA3-21074i (2008 г.в., музыка USB, бортовой компьютер, тонировка, сигнализация с о/с, чехлы, цвет - темно-коричневый, пробег 67 тыс. км. ТО пройден, второй хозяин). Телефон - 8-912-232-51-54.

BA3-2115 (2007 г.в., в хор. сост., инжекторная, автозапуск, цвет - серебристый, с подогревом, зимняя резина новая в комплекте). Телефоны: 8-900-044-50-55, 8-922-177-69-90.

«АЗ3 Шанс» (2010 г.в., 1.3, седан, цвет - «черный металл», сигнализация с автозапуском, литые диски с летней резиной, на зимней штампов., один хозяин, кузов и салон без повреждений). Телефон - 8-953-824-61-69.

«Fiat Albea» (2011 г.в., комплектация «Комфорт», отл. сост., пробег 53 тыс. км, 250 тыс. руб.). Телефон - 8-982-620-37-41.

«Ford Focus» (2007 г.в., пробег 200 тыс. км, 3 хозяин, 250 тыс. руб.). Телефон - 8-912-657-12-41.

«Ford Ranger» (2010 г.в., 142.8 л.с.). Телефон - 8-912-229-93-03.

«Hyundai Accent» (2008 г.в., механика, есть все, сост. отл., 225 тыс. руб.). Телефон - 8-982-670-90-17.

«Hyundai Getz» (2003 г.в., цвет - «серебристый металл», в хор. сост., 190 тыс.руб.). Телефон - 8-965-525-52-01.

«Hyundai Solaris» (2011 г.в., хэтчбек, цвет - «серый металл», 400 тыс.руб.). Телефон - 8-953-003-54-62.

«Hyundai Solaris» (2013 г.в., эксплуатация - февраль 2014 г., цвет - фиолетовый, сост. идеал., 464 тыс. руб.). Телефон - 8-909-008-86-62.

«Kia Carnival» (2004 г.в., цвет - «темно-синий металл», механика, передний привод, 150 л.с.). Телефон - 8-912-263-97-54.

велосипед (3-колесный, 3-скоростной, с грузовой корзиной - 25 кг груза). Телефон - 8-902-257-23-80.

резину с дисками для ГАЗ-69 (новая, 2 шт.), резину шипованную «Nokian» (зимняя, с литыми дисками, для «Daewoo Nexia», 4 шт., с небольшим пробегом). Телефон - 8-950-659-15-78.

резину (зимняя, «липучка», 250/55, R16, 4 шт., б/у 1 сезон, 10 тыс. руб.). Телефон - 8-922-184-99-31.

колеса (штампы, R13). Телефон - 8-996-185-84-21.

двигатель к «Toyota» (V-1.6, в сборе, на запчасти). Телефон - 8-906-814-57-00.

запчасти для «Audi-6». Телефоны: 8-912-666-93-32, 8-961-770-15-65.

колодки для «Москвича»; генератор (12В и 14В, для грузового авто или автобуса). Телефон - 8-900-212-14-87.

двигатели «Тула-200», Иж-П-3, Иж-П-3 (от мотоколяски СЗД), В-П-150, К-750, новый коленвал от мотоколяски СЗД. Телефон - 8-950-659-15-78.

ГАРАЖИ

ПРОДАЮ

гараж (р-н ПАТО, капитальный, 23 кв.м, овощная и смотровая ямки, эл-во, гаражный ряд закрывается общими воротами). Телефон - 8-950-654-79-03.

гараж (ул. Первомайская). Телефоны: 8-950-199-72-72, 8-905-800-54-43.

гараж (р-н к/с «Дружба-2» (23 кв.м, капитальный, сухая овощная ямка). Телефон - 8-922-156-86-46.

Частные объявления

Вы можете заплатить 10 рублей, и мы выделим ваше объявление жирным шрифтом

СДАЮ

гараж (р-н ул. Рокицанской). Телефоны: 8-922-177-69-90, 8-900-044-50-55.

ИМУЩЕСТВО

ПРОДАЮ

газ. плиту 4-конф. (немного б/у, 3000 руб.); цв. телевизор (1000 руб.); стол (полированный, раздвижной). Телефон - 8-912-697-79-01.

эл. плиту 1-конф.; посуду. Телефон - 8-982-627-48-06.

два телевизора (цветной и черно-белый). Телефон - 8-963-034-74-86.

сп. гарнитур (без шкафа, цвет - белый, пр-во Италия, б/у, можно по отдельности). Телефон - 8-912-697-00-89.

диван-книжку. Телефон - 8-963-036-33-11.

софу (б/у, в хор. сост., 1000 руб.). Телефон - 8-922-221-98-75.

срочно кух. гарнитур (6 предметов, 1,8 м, 4500 руб.). Телефон - 8-950-657-93-91.

шифоньер (3-створч.); диван-канapé; компьютерный стол. Телефоны: 8-922-177-69-90, 8-900-044-50-55.

стенку. Телефон - 8-922-028-56-70.

стеллаж (2x1,4 м, с подсветкой) и подставки для комнатных цветов и рассады (2 шт.); стол для офисной техники (1,4x0,7x0,75 м); пароварку (новая); соковарку. Телефон - 8-912-648-71-97.

спальный гарнитур; стиральную машину-автомат. Телефон - 8-902-878-55-58.

матрац ортопедический с эл. насосом; ковер (2x3 м, б/у); багажник-корзину на автомобиль. Телефон - 8-953-049-90-91.

палас; ковер; подушки пуховые. Телефон - 8-982-627-48-06.

пуховик (жен., р. 44-46, цвет - terracottovый, на капюшоне - мех лисы, сост. отл.). Телефон - 8-909-004-04-34.

свадебное платье (р. 42-44, с корсетом). Телефон - 8-963-036-33-11.

костюм муж. (цвет - черный, классика). Телефон - 8-963-036-33-11.

сапоги жен. (весна-осень, р. 41, пресс. кожа, искусств. мех, цвет - черный, новые, длина 30 см, 2100 руб.). Телефоны: 5-12-93, 8-912-049-61-46.

подгузники для взрослых №2. Телефон - 8-992-004-19-41.

коляску инвалидную (новая); биотуалет (новый); костыли евро и простые. Телефон - 8-912-684-33-49.

ролики (для мальчика, р. 31-34, б/у). Телефон - 8-922-224-36-98.

велосипед «Stels Пилот 220» (для мальчика 6-8 лет). Телефон - 8-922-224-36-98.

вагончик (30 кв.м, уютно, 2 входа, можно как домик на дачу, 140 тыс.руб.). Телефон - 8-922-150-14-06.

плиты перекрытия (П-образные - 2x6 м, 6 шт., пустотки - 1,2x6 м). Телефон - 8-950-638-26-26.

твинблоки (толщина 400 мм - 3 поддона). Телефон - 8-950-655-87-58.

листы железа (1x1 м, толщина 2 мм); конденсатор для сабвуфера; брызговики передние; зеркала заднего вида. Телефон - 8-963-034-74-86.

трансформатор ОСО-025, понижающий 220/12; сетку для клеток; трос изолированный 8-10 мм. Телефон - 8-982-627-48-06.

станок для производства шлакоблоков. Телефон - 8-963-036-44-77.

машину деревообрабатывающую (многофункциональную, переносная, «Мастер-Универсал-2000», 15 тыс. руб.); электровафельницу (600 руб.). Телефон - 8-965-508-68-40.

бетонномешалку. Телефоны: 8-922-177-69-90, 8-900-044-50-55.

бензопилу «Урал» (б/у, 1500 руб.). Телефон - 8-904-174-90-51.

двери межкомнатные (новые, массив). Телефон - 8-922-028-21-24.

сетку для ограждения (высота 1,5 м, 15 м хор. качества, пластмассовая.). Телефон - 8-953-386-10-02.

забор для палисадника (бетонный, 8 секций, одна секция 2x0,5 м). Телефон - 8-912-228-00-93.

печь в баню (бак - нержавейка). Телефон - 8-952-729-44-66.

печь в баню. Телефон - 8-950-638-26-26.

бочку (200 л, пластиковая, 900 руб.). Телефон - 8-902-279-44-09.

мох для срубов. Телефон - 8-909-024-99-59.

ЖИВНОСТЬ

ИЩУ ХОЗЯИНА

собака Лайма (7-8 мес., крупная, выше колена, отличные охранные качества, стерилиз., обработана от паразитов). Телефон - 8-919-385-76-52.

пёс Джей (1,5-2 года, окрас - овчароидный, длинные лапы, умный, охраняет территорию, гуляет на поводке, подойдет для вольера и теплой будки). Телефоны: 8-922-616-25-90, 8-908-922-46-93.

пёс Вольф (контактный, управляемый, коричневая пепельная шерсть, знает команды, подойдет в дом, квартиру или вольер). Телефон - 8-922-616-25-90.

пес Смит (1-1,5 года, черный, крупный, ходит на поводке, охранный). Телефон - 8-922-616-25-90.

щенок (3 мес., помесь с гончей). Телефон - 8-922-616-25-90. щенок Герда (6 мес., красивая, некрупная, поможем со стерилиз.). Телефоны: 8-908-910-26-17, 8-922-616-25-90.

РАЗНОЕ

ПРОДАЮ

алоэ-столетник, алоэ вера, каланхоэ (5-летние, на срез и в горшочках). Телефон - 8-982-627-48-06.

алоэ (не большой, 300 руб.). Телефон - 8-932-127-75-96.

Продаю

3-комн. кв. (уютная, семейная, с. Грязновское, ул. Молодежная, 3-а, низкая цена). Телефон - 8-909-009-64-44.

щенка немецкой овчарки (девочка, 2,5 мес.). Телефон - 8-912-657-03-07.

кроликов (мясных пород, на племя). Телефон - 8-953-040-14-43.

петухов. Телефон - 8-922-613-46-39.

картофель 10 руб./кг. Телефон - 8-919-376-59-29.

картофель мелкий для корма скоту (2,5 руб. за кг). Телефон - 8-952-139-84-00.

Номер телефона специалистов по работе с юридическими лицами Линейно-технического центра («Ростелеком») Богдановичского района - 8(34373)4-35-12 (Сухой Лог).

ДРУГИХ НОМЕРОВ ТЕЛЕФОНОВ НЕТ!

Телепрограмма

ПОНЕДЕЛЬНИК, 26 марта

Table with 8 columns representing different TV channels: Первый, Россия 1, НТВ, Россия К, Матч!, ОТВ, ТВУ, and Star. Each column lists the time and program name for that channel on Monday, March 26th.

В Богдановиче в очередной раз будет организована АКЦИЯ ПО БЕСПЛАТНОЙ СТРИЖКЕ ВETERANОВ. Услуги старшему поколению традиционно окажут учащиеся Богдановичского политехникума группы парикмахеров. Акция пройдет в два дня: 27 марта - в Деловом и культурном центре, 29 марта - в СК «Колорит». Время работы юных парикмахеров - с 9 до 14 часов.

Окажу помощь в заполнении 3-НДФЛ 8-912-659-64-00

ВТОРНИК, 27 марта

Первый

5.00 «ДОБРОЕ УТРО»
9.00 НОВОСТИ
9.15 КОНТРОЛЬНАЯ ЗАКУПКА
9.50 «ЖИТЬ ЗДОРОВО!» (16+)



5.00 ИМПРОВИЗАЦИЯ (16+)
6.00 ТНТ.BEST (16+)
9.00 ДОМ-2. ЛТЕ (16+)

РОССИЯ 1

5.00 УТРО РОССИИ
9.00 ВЕСТИ
9.15 УТРО РОССИИ
9.55 О САМОМ ГЛАВНОМ (12+)



6.00 МУЛЬТФИЛЬМЫ
9.30 Т/С «СЛЕПАЯ» (12+)
10.30 Д/С «ГАДАЛКА» (12+)

ТВ

5.00 Т/С «СУПРУГИ» (16+)
6.00 «СЕГОДНЯ»
6.05 Т/С «СУПРУГИ» (16+)



4.20 ТЕРРИТОРИЯ ЗАБЛУЖДЕННЫХ (16+)
6.00 ДОКУМЕНТАЛЬНЫЙ ПРОЕКТ (16+)

РОССИЯ K

6.30 ДОКУМ. ФИЛЬМЫ
8.05 Х/Ф «СКАЗ ПРО ТО, КАК ЦАРЬ ПЕТР АРАПА ЖЕНИЛ» (0+)



5.00 СТУДЕНТЫ (16+)
5.30 МУЗЫКА НА СТС (16+)

МАТЧ!

4.15 ФУТБОЛ. ТОВАРИЩЕСКИЙ МАТЧ. УРУГВАЙ - ЧЕХИЯ
6.15 «ВЫСШАЯ ЛИГА»

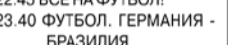

5.00 ЛИГА 8 ФАЙТ (16+)
6.00 Т/С «ЗАКОН И ПОРЯДОК. ОТДЕЛ ОПЕРАТИВНЫХ РАССЛЕДОВАНИЙ» (16+)

ОТВ

5.05 ПАТРУЛЬНЫЙ УЧАСТОК
5.25 «СОБЫТИЯ» (16+)
5.50 «ДЕЙСТВУЮЩИЕ ЛИЦА»

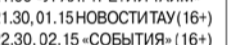

5.00 ИЗВЕСТИЯ
5.10 Т/С «И ВСЕ-ТАКИ Я ЛЮБЛЮ» (16+)

TBU

6.00 «НАСТРОЕНИЕ»
8.20 «ДОКТОР И...» (16+)
8.55 Х/Ф «Я ОБЪЯВЛЯЮ ВАМ ВОЙНУ» (12+)

★

5.10 Д/С «ФРОНТОВЫЕ ИСТОРИИ ЛЮБИМЫХ АКТЕРОВ: ЛЕОНИД ГАЙДАЙ И ВЛАДИМИР ГУЛЯЕВ» (6+)

АВТОСЕРВИС Сход-развал 3D. 8-982-662-35-50 ул. Северная, 1.

ЭКСКАВАТОР-ПОГРУЗЧИК любые виды земляных работ, погрузочно-разгрузочные работы. 8-982-665-17-72.

ГРУЗОВОЙ АВТОСЕРВИС Сварка (аргон) ТОКАРНЫЕ РАБОТЫ 8-912-668-32-12 ул. Северная, 1.

АВТОМОЙКА 8-922-159-76-10 ШИНОМОНТАЖ ГРУЗОВОЙ, ЛЕГКОВОЙ ПРАВКА ДИСКОВ 8-912-262-83-31 ул. Пионерская, 71.

СРЕДА, 28 марта

Первый

5.00 «ДОБРОЕ УТРО»
9.00 НОВОСТИ
9.15 КОНТРОЛЬНАЯ ЗАКУПКА
9.50 «ЖИТЬ ЗДОРОВО!» (16+)



5.00 ИМПРОВИЗАЦИЯ (16+)
6.00 ТНТ.BEST (16+)
9.00 ДОМ-2. ЛТЕ (16+)

РОССИЯ 1

5.00 УТРО РОССИИ
9.00 ВЕСТИ
9.15 УТРО РОССИИ
9.55 О САМОМ ГЛАВНОМ (12+)



5.30 ТАЙНЫЕ ЗНАКИ (12+)
6.00 МУЛЬТФИЛЬМЫ
9.30 Т/С «СЛЕПАЯ» (12+)

ТВ

5.00 Т/С «СУПРУГИ» (16+)
6.00 «СЕГОДНЯ»
6.05 Т/С «СУПРУГИ» (16+)



4.30 ТЕРРИТОРИЯ ЗАБЛУЖДЕННЫХ (16+)

РОССИЯ K

6.30 ДОКУМ. ФИЛЬМЫ
8.05 Х/Ф «ДЕТСТВО ГОРЬКОГО» (6+)



5.40 МУЗЫКА НА СТС (16+)

МАТЧ!

4.00 ФУТБОЛ. КОЛУМБИЯ - АВСТРАЛИЯ
5.55 ТОВАРИЩЕСКИЙ ФУТБОЛ
6.55 ФУТБОЛ. МЕКСИКА - ХОРВАТИЯ

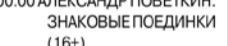

5.00 ЛИГА 8 ФАЙТ (16+)

ОТВ

5.05 «КАБИНЕТ МИНИСТРОВ»
5.25 «СОБЫТИЯ» (16+)
5.50 «ДЕЙСТВУЮЩИЕ ЛИЦА»

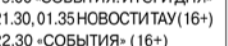

5.00 ИЗВЕСТИЯ
5.10 Т/С «И ВСЕ-ТАКИ Я ЛЮБЛЮ» (16+)

TBU

6.00 «НАСТРОЕНИЕ»
8.10 «ДОКТОР И...» (16+)
8.45 Х/Ф «ШОФЕР ПОНЕВОЛЕ» (12+)

★

6.00 СЕГОДНЯ УТРОМ
8.00 Т/С «БЕЛЫЕ ВОЛКИ» (16+)

Грузовые перевозки «ГАЗель» (1,5 тонны, ГОРОД, ОБЛАСТЬ, РАЙОН) МАНИПУЛЯТОР, ЭВАКУАТОР (4 тонны) 8-902-277-67-60, 8-922-229-09-85.

Грузоперевозки ГОРОД/МЕЖГОРОД - УДОБНАЯ ПОГРУЗКА 89226060422

ГРУЗОПЕРЕВОЗКИ ГАЗЕЛЬ, ПЕРЕЕЗДЫ, ГРУЗЧИКИ. Тел. - 8-950-638-26-26.

САМАЯ НИЗКАЯ ЦЕНА В ГОРОДЕ • ГРУЗОПЕРЕВОЗКИ • ДОМАШНИЙ ПЕРЕЕЗД • ГРУЗЧИКИ 8-982-640-09-46, 8-982-699-05-65, 8 (34376) 5-21-91.

КУПЛЮ
аккумуляторы б/у
Обращаться: г. Богданович, ул. Победы, 14.
Телефон - **8-982-700-44-38.**

КУПЛЮ
аккумуляторы (б/у), электродвигатели
ул. Заречная, 38, микрорайон северный.
Реклама ☎ - **8-961-770-43-59.**

МАГАЗИН СЛУХОВЫХ АППАРАТОВ
27 марта
Богданович, с 14:30 до 16:30, ДикЦ, ул. Советская, 1
Аналоговые от 9 500 рублей
Цифровые от 12 000 до 25 000 руб.
Усилители звука от 3 500 до 7 500 руб.
Производство: Россия, Германия, Швейцария
Обмен старого аппарата на новый с доплатой!
Ремонт слуховых аппаратов, рассрочка без участия банка
Выезд на дом БЕСПЛАТНО! Завези по тел. 8 (912) 756-57-06 (звонить заранее)
Имеются противопоказания, ознакомьтесь с инструкцией.
Сс-но № 1131841005776, выд. ИФНС г.Ижевск Товар сертифицирован ООО «РАДУГА».

Лицензированное
Такси **ВОЯЖ TAXI**
ОБНОВЛЯЕМ АВТОПАРК
5-05-55 8-922-127-27-27
8-912-26-36-888
ПРИГЛАШАЕМ ВОДИТЕЛЕЙ

г. Богданович, ул. Партизанская, 2
8 (34376) 5-61-53
обновите
ПОШИВ • РЕМОНТ
СРОЧНЫЙ РЕМОНТ ОДЕЖДЫ

НАТЯЖНЫЕ ПОТОЛКИ от 380 р. за кв.м
ПВХ ОКНА
БАЛКОНЫ-ЛОДЖИИ-СЕЙФ-ДВЕРИ
* **БЕСПЛАТНО:** замер, москитная сетка, вывоз мусора
* **РАССРОЧКА БЕЗ %** (3 мес.)
* **СКИДКА** за объем до **15%**
* Оформление договора на месте
г. Богданович, ул. Партизанская, 17В, ТЦ «Весна», 2 этаж
8-912-60-66-253, 8-950-65-92-813

РЕМОНТ
автоматических СТИРАЛЬНЫХ МАШИН, ХОЛОДИЛЬНИКОВ
у вас дома
☎: 8-900-204-29-12,
8-902-266-06-52.

Ремонт на дому
ХОЛОДИЛЬНИКОВ
8-922-184-74-19

ООО «Финансово-юридический эксперт»
МАТЕРИНСКИЙ КАПИТАЛ
ИСПОЛЬЗОВАНИЕ
● на покупку недвижимости
● на строительство
НЕ ДОЖИДАЯСЯ 3-Х ЛЕТ
г. Богданович, ул. Мира, 11-а, 2 этаж, оф. 19
тел.: +79126722832
Комиссия от 25000 руб.

Спутниковое TV
ПРОДАЖА, УСТАНОВКА, НАСТРОЙКА, ОБМЕН, РЕМОНТ
Официальный дилер
ТРИКОЛОР, ТЕЛЕКАРТА НТВ+, МТС TV
Акция: **рассрочка без % до 2 лет**
8-950-630-00-82.
ТЦ «ВЕСНА», вход через «Электротовары»
НИЗКИЕ ЦЕНЫ, ГАРАНТИЯ

РЕМОНТ ХОЛОДИЛЬНИКОВ
и автоматических стиральных машин
☎: **5-40-24, 8-95-01-93-99-69.**
у вас дома

ТЕПЛИЦЫ УСИЛЕННЫЕ «Крепыш»
ПРОФИЛЬ 40x20 и 20x20 крашенный, оцинкованный
ДУГИ через 1 м или 65 см
ПОЛИКАРБОНАТ с УФ защитой
УСТАНОВКА НА БРУС
МАРТ - НИЗКИЕ ЦЕНЫ
В продаже ПОЛИКАРБОНАТ цветной, прозрачный
Рассрочка БЕСПЛАТНАЯ ДОСТАВКА
8-900-1972-800
8-902-263-58-48
Выбирайте теплицу на сайте: www.kovka-irbit.ru

Мобильный офис
ЭЛИТ
ОКНА ДВЕРИ БАЛКОНЫ
Заключение договоров на месте
Оплата после доставки
Рассрочка на 3 месяца
Пенсионерам скидка 5%
Выезд на замеры бесплатно
ГАРАНТИЯ ПРОИЗВОДИТЕЛЯ
Вызвать на замер: **8 953-006-04-11**

ВСЕСЕЗОННОЕ БУРЕНИЕ СКВАЖИН
от **700 руб.** за п/м + труба
ГАРАНТИЯ. РАССРОЧКА. СКИДКИ. ОБУСТРОЙСТВО
Малогобаритная техника
Возможна оплата картой
MasterCard Maestro VISA
Остерегайтесь неопытных подрядчиков.
☎: **8-905-802-84-52, 8 (343) 378-61-23.**

АВТОПОЛИС
страховая группа
ОСАГО
всех видов ТС!
БЕЗ ДОПОВ!
Партизанская, 17-в, ТЦ «Весна»
Телефон - **8-912-282-02-59**

ДОМАШНИЙ МАСТЕР
РЕМОНТ, ПЕРЕТЯЖКА МЕБЕЛИ, МЕЛКИЙ РЕМОНТ КВАРТИР.
Телефон - **8-952-726-68-90.**

Продаю
СЕТКУ РАБИЦУ
(проволока 2 мм, концы загнутые).
☎ - **8-965-506-74-43.**

ПЧЕЛОПАКЕТЫ
4-рамочный - 3800
5-рамочный - 4200
порода «Карпатка» ДОСТАВКА
☎: 8-908-000-01-41, 8-912-833-93-13.

ЗАКУПАЮ
КОРОВ, БЫКОВ и ТЕЛОК
☎: 8-952-731-44-51, 8-982-729-73-54.

Дента
СТОМАТОЛОГИЧЕСКАЯ КЛИНИКА
■ Консультация
■ Профессиональная гигиена
■ Рентгенография
■ Лечение зубов
■ Реставрация
■ Вектор-терапия
■ Протезирование
■ Удаление
ул. Партизанская, 14
8 (34376) 5-678-5, 8-901-15-00-919
ВОЗМОЖНЫ ПРОТИВОПОКАЗАНИЯ. НЕОБХОДИМА КОНСУЛЬТАЦИЯ СПЕЦИАЛИСТА.

От производителя
ТЕПЛИЦЫ в г. Богдановиче
ПАРНИКИ: хлебница, бабочка
◆ Беседки
◆ Скамейки
◆ Заборы
◆ Поликарбонат
◆ Еврокубы, бочки
РАССРОЧКА
ДОСТАВКА. МОНТАЖ
8 (34376) 5-21-91
8 950-553-35-40
8 982-699-05-65
8-996-173-42-00
www.ystk.for.ru
г. Богданович, ул. Молодежи, 1 А

Усиленные металлические
ТЕПЛИЦЫ от 10500 руб.
Оцинкованные от 11500 руб.
Инструкция по сборке Рассрочка
☎: 8-908-922-49-57, 8-950-552-65-30 (Ютел),
8-905-807-16-27 (Билайн), 8-982-643-39-80 (МТС).
Реклама www.металлоизделия96.рф

Подписные цены 2018 года (за 6 месяцев)
Народное СЛОВО
ПОДПИСКА
456 руб. С доставкой курьером
240 руб. С получением в редакции
270 руб. С доставкой до предприятия
222 руб. С получением в совете ветеранов
240 руб. Электронная подписка
Будь в курсе событий

КАССА взаимопомощи
ЗАЙМЫ 0,4% в день*
г. Богданович, ул. Спортивная, д. 2, офис 3
8-982-662-48-38
* Займы на условиях «День рождения», «Новый заемщик» предоставляются наличными денежными средствами на срок 32 дня. Гражданам РФ в возрасте от 18 до 85 лет. Размер займа составляет от 1 тыс. руб. до 30 тыс. руб., при первом обращении от 1 тыс. руб. до 10 тыс. руб. При обращении в месяц дня рождения заемщика или при первом обращении в организацию процентная ставка с 1 по 10 день пользования займом составляет 0,4% в день (146% годовых), с 11 дня пользования займом процентная ставка составляет 1% в день (365% годовых); для пенсионеров по старости и выслуге лет 0,7% в день (255,5% годовых). Досрочный возврат займа осуществляется в соответствии с п. 4 ст. 809 ГК РФ. Займы предоставляются ООО МКК «КВ Пятый Элемент Деньги» (зарегистрировано в реестре МФО 651503029006503 от 25 мая 2015 г., сайт www.5element-mfo.ru).

ЕЖЕДНЕВНАЯ ПРОДАЖА
КУР-НЕСУШЕК,
КУР-МОЛОДОК
 (белые, рыжие),
ДОМИНАНТОВ
 по адресу: г. Богданович, ул. Уральская, 20
 Все вопросы и заявки по тел. – 8-952-729-66-62

АКЦИЯ-ПИКВИДАЦИЯ
 ЗИМНИХ КУРТОК,
 ДЖЕМПЕРОВ, ДЖИНСОВ
 с 46 по 70 размеры по закупочной цене.
СПЕШИТЕ!
РАСПРОДАЖА!
 Магазин мужской одежды
 «Престиж», ул. Гагарина, 19

СТРОИТЕЛЬНАЯ ОРГАНИЗАЦИЯ
 ВЫПОЛНИТ:
 ❖ строительство объектов
 «под ключ»;
 ❖ устройство крыш;
 ❖ электромонтажные работы;
 ❖ монтаж металлоконструкций,
 систем отопления,
 водоснабжения.
 ☎ – 8-912-615-14-20.

ТВИНБЛОК,
ПОЛИСТИРОБЛОК,
ПЕНОБЛОК
 (армированный),
ШЛАКОБЛОК (пескоблок),
ПЕРЕГОРОДОЧНЫЙ БЛОК,
ТРОТУАРНАЯ ПЛИТКА,
БОРДЮРЫ
 www.bloc96.ru
 ☎ – 8-912-206-45-57

25 марта (воскресенье)
ПРОДАЖА ❖ **КУР-МОЛОДОК** (250 руб.)
 ❖ **КУР-НЕСУШЕК**
 ❖ **ДОМИНАНТОВ**
 ❖ **КОМБИКОРМОВ**
 Принимаем заявки
ДОСТАВКА
 В 16:00 на центральном рынке.
 Телефон – 8-982-636-82-64.

“РИЭЛТОМ”
 АГЕНТСТВО НЕДВИЖИМОСТИ
 займы на улучшение жилищных условий
 с использованием
МАТЕРИНСКОГО КАПИТАЛА
 На покупку и строительство жилья
 Не дожидаясь 3-летия ребенка
 Без справок и поручителей
 Бесплатная консультация
 г. Богданович, ул. Мира, 11 А, оф. 6
 тел. 8*922-12-333-88 Часы работы: с 9:00 до 18:00
 8*922-030-7-330 Суббота: с 9:00 до 15:00
 Воскресенье - ВЫХОДНОЙ

СТРОИТЕЛЬСТВО,
ОТДЕЛКА
 ЛЮБЫЕ ВИДЫ РАБОТ
 Мат. капитал, госпрограммы
ДОМА и БАНИ из бруса и бревна
ПЕНСИОНЕРАМ СКИДКА
 Телефон – 8-904-54-044-92.

Кровельные работы
 любой сложности!
 ГАРАНТИЯ!
 КАЧЕСТВО!
 ☎ – 8-932-608-60-20.

БРОЙЛЕРЫ: РОСС - 50 руб., КОББ - 70 руб.
ИНДЮШАТА белые
 широкогрудые - 200 руб.
ИНДЮШАТА БИГ - 300 руб.
УТЯТА, ГУСЯТА
 Инкуб. яйцо разное
КОМБИКОРМА
 ☎ - 8-932-115-25-23

Каждую субботу и воскресенье марта, апреля
ПРОДАЖА
КУР-МОЛОДОК,
КУР-НЕСУШЕК
Челябинской ПФ,
КОРМОВ
 с 9 до 12, на центральном рынке
 ☎ – 8-950-647-12-18.

Продаём
КОМБИКОРМ
 свиной, КРС – от 11 руб./кг
 куриный (Алтай, Челябинск) – 13 руб./кг
 куриный (Богданович) – 16,25 руб./кг
 бройлерный – от 15 руб./кг
 для кроликов – от 13 руб./кг
 для цыплят – 25 руб./кг
ОТРУБИ: гранул. – от 8 руб./кг
 россыпь – от 7 руб./кг
ЗЕРНО: пшеница – 11 руб./кг
 ячмень – 10 руб./кг
 овес – 9 руб./кг
 зерно (дробленое) – 10 руб./кг
 кукуруза – 16 руб./кг
 ❖ кормосмесь гранулированная – от 9 руб./кг
 ❖ макаронные изделия (лом, для собак) –
 от 20 руб./кг
 ❖ отходы хлебного производства – 10 руб./кг
 ❖ соль «лизунец» – 15 руб./кг
 ❖ мел кормовой – 15 руб./кг
 ❖ ракушка морская – 15 руб./кг
 ❖ жом свежловочный, жмых подсолнечный –
 12 руб./кг
И МНОГОЕ ДРУГОЕ В АССОРТИМЕНТЕ
Работаем без выходных
Доставка бесплатно
 ☎: 8-909-013-10-12,
 8-950-552-78-95.

СТРОИТЕЛЬНЫЕ РАБОТЫ
 ❖ **КРЫШИ** Многие другие.
 ❖ **САЙДИНГ** Разумные цены,
 ❖ **САНТЕХНИКА** ПЕНСИОНЕРАМ
 ❖ **ФУНДАМЕНТ** СКИДКИ.
 ❖ **ГИПСОКАРТОН** Работаем
 ❖ **ЛАМИНАТ** без выходных
 ❖ **ЗАБОРЫ** и праздников.
 ☎ - 8-961-574-35-90.

Охранной организации
ТРЕБУЮТСЯ
СОТРУДНИКИ ОХРАНЫ
 на постоянную работу
 Оформление официальное,
 график работы разный.
 Зарплата достойная.
 По всем вопросам звонить по телефону –
8-999-568-27-02 (Александр)

В Тюменскую область требуются:
ГЛАВНЫЙ ИНЖЕНЕР по с/х вопросам 3/п от 40000 руб.
ГЛАВНЫЙ АГРОНОМ 3/п от 40000 руб.
ВЕТ. ВРАЧ по гинекологии КРС 3/п 35000 руб.
 Тел. – 8-912-393-30-20
ВЕТ. ВРАЧ на доращивание (свиноводство)
 Тел. – 8-932-473-72-72
ТЕХНИК по искусственному осеменению животных
 3/п от 35000 руб.
 Тел. – 8-904-474-10-13
 Жилье предоставляется. E-mail: mskkadry@mail.ru

ГАУ «ЦСПСиД города Богдановича»
 объявляет набор
НА КУРСЫ ПРОФЕССИОНАЛЬНОГО
ОБУЧЕНИЯ ПО ПРОФЕССИИ
16437 ПАРИКМАХЕР
 Начало обучения – 26 марта.
 Собрание слушателей – 22 марта, в 16:00
 Обращаться: г. Богданович,
 ул. Новая, 16 А, каб. 213.
 Телефон – 5-19-90.
 Лицензия на ведение
 образовательной деятельности
 серия Б6/ЛО1 № 0005019
 от 16 февраля 2016 года.

В автошколе «Партнер»
ТРЕБУЮТСЯ РАБОТНИКИ
В ШИНОМОНТАЖНУЮ
МАСТЕРСКУЮ,
 можно по совместительству.
Опыт работы приветствуется.
 ☎ – 8-963-036-41-21.

В МАГАЗИН «ПРОДУКТЫ» (северный микрорайон)
ТРЕБУЕТСЯ ПРОДАВЕЦ-КАССИР
 с опытом работы.
 Телефон – 5-12-55 (с 8 до 17 часов).

АО «Богдановичский городской
молочный завод»
НА РАБОТУ ТРЕБУЕТСЯ
инженер-механик
по радиоэлектронной
аппаратуре
 ОБРАЩАТЬСЯ НА ПРОХОДНУЮ ЗАВОДА.
 ☎ - 5-64-20.

АВТОПРЕДПРИЯТИЮ
 требуется механик по выпуску.
 Телефон – 8-905-806-75-44.

АСК
Недра
НА ПОСТОЯННУЮ РАБОТУ
ТРЕБУЮТСЯ:
 ❖ Водители категории СЕ
 ❖ Подсобные рабочие (разнорабочие)
 ❖ Водители БелАЗа
 ❖ Водители погрузчика (фронтального)
 ❖ Дробильщики
 ❖ Слесари-ремонтники
 ❖ Электромеханики
 ❖ Электрослесари
 ❖ Сварщики
 ❖ Механики (по выпуску авто на линию)
 Официальное трудоустройство
 Телефон – 8(343) 286-09-37

Требуются:
- водители категории «Е»
- автоэлектрик
 г. Богданович
 Телефон – 8(343)266-42-06

автогамма
 транспортной компания www.avtogramma66.ru
ТРЕБУЮТСЯ
 • **ВОДИТЕЛЬ КАТ. "D"**
 3/п от 35000 до 50000 руб.
 Работа в Екатеринбурге. ВАХТА.
 Жилье предоставляем.
 • **КОНДУКТОРЫ**
 Тел.: 8-982-66-85-244, 8-982-641-75-85

ТРЕБУЮТСЯ
ЛИЦЕНЗИРОВАННЫЕ
ОХРАННИКИ
ГРАФИК РАБОТЫ 2/4
Зарплата от 20 000 рублей
 ☎ – 8-922-15-33-111

Языковой Центр
АНГЛИЙСКИЙ ЯЗЫК
 для детей и взрослых
 А также: русский, китайский, латынь
Love English as we do!
8-908-928-89-93
 г. Богданович, ул. Мира, 11 А
 (Бизнес-центр «Империал»),
 1 этаж, офис 5

РАБОТА
ВАХТОЙ
 Водители категории «Е»
 Высокая з/п своевременно. Новые машины.
 Мы предоставляем: проезд, проживание,
 питание, спецодежду.
8-905-806-75-44

1 АПРЕЛЯ, г. Каменск-Уральский, ул. Ленина, 36,
 СКЦ, каб. № 12, Мед. центр «МЕДЭМ»
ЖЕСТКОЕ многоуровневое психотерапевтическое **ЛЕЧЕНИЕ** при:
 трезвость от 2 сут.
 ➤ **АЛКОГОЛИЗМЕ** Начало - в 11:00
 ➤ **ТАБАКОКУРЕНИИ** воздержание от 8 час.
 ➤ **ИЗБЫТОЧНОМ ВЕСЕ** Начало - в 13:00
 в 13:30
 8-904-938-76-66(-65), 8-351-230-06-24,
 8-351-900-35-25 (ИП Кузнецова Г.В.) презентация
 ИМЕЮТСЯ ПРОТИВОПОКАЗАНИЯ. НЕОБХОДИМА КОНСУЛЬТАЦИЯ СПЕЦИАЛИСТА

ТЕПЛИЦЫ КРАШЕНЫЕ
ОЦИНКОВАННЫЕ ДОСТАВКА
 БЕСПЛАТНО
САМИ ПРОИЗВОДИМ, САМИ ПРОДАЁМ
Сотовый поликарбонат
«КРОНОС»
«Селлекс»
«Рациональ»
«Соталайт»
ПАРНИКИ
Брус 100x100
СКИДКА
500 руб.
 ❖ при покупке двух
 и более теплиц
 ❖ при самовывозе
 ❖ пенсионерам
8-912-22-11-255
8-909-015-01-78
8(34375)3-25-44
 Адрес: г. Камышлов, с. Обуховское, ул. Школьная, 45 Б, база «Камекс».

БЫСТРЫЕ ДЕНЬГИ
 ОТ 1000 ДО 15000 РУБЛЕЙ ДО ЗАРПЛАТЫ ИЛИ ПЕНСИИ
 Адрес: г. Богданович, ул. Партизанская, 6
 Тел. – 8 9000 490 150
 ✓ **Без справок и поручителей**
 ✓ **Без скрытых комиссий, штрафов**
 ✓ **Без коллекторов**
 ✓ **Выгодная фиксированная ставка**
 ✓ **Оформление за 15 минут**
ООО «МКК УРАЛЬСКИЙ ДОМ ЗАЙМОВ» ИНН 7460024758 ОГРН 1157460005724
 св-во ЦБ 001603475007373 от 15.01.2016 г.
 * Предоставление Займов Кредитором осуществляется в пределах сумм и сроков, предусмотренных договором займа и согласованных Заемщиком. Кредитор предоставляет займы в размере от 1000 до 15000 рублей на срок до 30 дней. Сумма займа кратна 500 (пятистам) рублей. Проценты за пользование Займом начисляются на остаток суммы Займа со дня, следующего за днем получения Займа, и на дату полного возвращения Займа включительно. Процентные ставки применяются для расчета ежедневного платежа за пользование займом, составляют: «Заем 0,5%» - 182,500 процентов годовых. При расчете процентов за пользование займом количество дней в году принимается 365 календарных дней. Подробные условия предоставления на сайте www.chelmoney.com. Не является публичной офертой.

27 марта 2018 года, с 15:25 до 16:00, в администрации городского округа Богданович (г. Богданович, ул. Советская, д. 3, каб. № 40) министр общественной безопасности Свердловской области Александр Николаевич Кудрявцев проведет встречу с гражданами по вопросам профилактики правонарушений, в том числе терроризма, и обеспечению пожарной безопасности на территории городского округа Богданович. Предварительная запись на приём по телефону - 5-17-87 или в кабинете № 13 администрации ГО Богданович.

Знакомство
 Женщина желает познакомиться с порядочным мужчиной от 70 лет для общения. Буду рада звонкам. Телефон – 8-922-192-90-03.

ЧЕТВЕРГ, 29 марта

Первый

5.00 «ДОБРОЕ УТРО»
9.00 НОВОСТИ
9.15 КОНТРОЛЬНАЯ ЗАКУПКА
9.50 «ЖИТЬ ЗДОРОВО!» (16+)

РОССИЯ 1

5.00 УТРО РОССИИ
9.00 ВЕСТИ
9.15 УТРО РОССИИ
9.55 О САМОМ ГЛАВНОМ (12+)

НТВ

5.00 Т/С «СУПРУГИ» (16+)
6.00 «СЕГОДНЯ»
6.05 Т/С «СУПРУГИ» (16+)

РОССИЯ К

6.30 ДОКУМ. ФИЛЬМЫ
8.05 Х/Ф «В ЛЮДЯХ» (6+)

Матч!

5.25 Д/Ф «БОРЬБА ЗА ШАЙБУ» (16+)

ОТВ

5.05 ПАТРУЛЬНЫЙ УЧАСТОК
5.25 «УРАЛ. ТРЕТИЙ ТАЙМ»

ТВУ

6.00 «НАСТРОЕНИЕ»
8.05 «ДОКТОР И...» (16+)

Звезда

5.00 Д/С «ФРОНТОВЫЕ ИСТОРИИ ЛЮБИМЫХ АКТЕРОВ»

УРАЛ

5.00 ИМПРОВИЗАЦИЯ (16+)
6.00 ТНТ. BEST (16+)

ТВ3

6.00 МУЛЬТФИЛЬМЫ
9.30 Т/С «СЛЕПАЯ» (12+)

НТВ

4.50 ТЕРРИТОРИЯ ЗАБЛУЖДЕННЫЙ (16+)

СТС

5.00 СТУДЕНТЫ (16+)
5.30 МУЗЫКА НА СТС (16+)

Че

5.00 ЛИГА 8 ФАЙТ (16+)

5

5.00 ИЗВЕСТИЯ
5.10 Т/С «ОПЕРА. ХРОНИКИ УБОЙНОГО ОТДЕЛА» (12+)

ИП Каражаев Д. Продажа ПИЛОМАТЕРИАЛОВ, СРЕЗКИ (дровами, до 4 м3 2200 руб.) ДОСТАВКА ПРИЁМ МАКУЛАТУРЫ

ПРОДАЮ МЯСО (свинина, 180 руб./кг) При покупке тушки - голова, ливер БЕСПЛАТНО.

ПЯТНИЦА, 30 марта

Первый

5.00 «ДОБРОЕ УТРО»
9.00 НОВОСТИ
9.15 КОНТРОЛЬНАЯ ЗАКУПКА
9.50 «ЖИТЬ ЗДОРОВО!» (16+)

РОССИЯ 1

5.00 УТРО РОССИИ
9.00 ВЕСТИ
9.15 УТРО РОССИИ
9.55 О САМОМ ГЛАВНОМ (12+)

НТВ

5.00 Т/С «СУПРУГИ» (16+)
6.00 «СЕГОДНЯ»
6.05 Т/С «СУПРУГИ» (16+)

РОССИЯ К

6.30 ДОКУМ. ФИЛЬМЫ
8.05 Х/Ф «МОИ УНИВЕРСИТЕТЫ» (6+)

Матч!

4.30 Х/Ф «ДРАКОНЫ НАВСЕГДА» (16+)

ОТВ

5.05 «КАБИНЕТ МИНИСТРОВ»
5.25 «СОБЫТИЯ» (16+)

ТВУ

6.00 «НАСТРОЕНИЕ»
8.10 Х/Ф «СУДЬБА МАРИНЫ» (6+)

Звезда

6.00 ТЕОРИЯ ЗАГОВОРА (12+)

УРАЛ

6.00 ТНТ. BEST (16+)
9.00 ДОМ-2. ЛТЕ (16+)

ТВ3

6.00 МУЛЬТФИЛЬМЫ
9.30 Т/С «СЛЕПАЯ» (12+)

НТВ

4.40 ТЕРРИТОРИЯ ЗАБЛУЖДЕННЫЙ (16+)

СТС

5.30 МУЗЫКА НА СТС (16+)

Че

5.00 ЛИГА 8 ФАЙТ (16+)

5

5.00 ИЗВЕСТИЯ
5.10 Т/С «ОПЕРА. ХРОНИКИ УБОЙНОГО ОТДЕЛА» (12+)

ВСЕ ДЛЯ КРОВЛИ И ФАСАДА ПРОФНАСТИП, МЕТАПОЧЕРЕПИЦА, ДОБОРНЫЕ ЭЛЕМЕНТЫ, САЙДИНГ, КРЕПЁЖ, МЕТИЗЫ.

СТРОИТЕЛЬСТВО РЕМОНТ Пенсионерам скидки - 8-909-021-81-21

ПРОДАЁТСЯ БРУС, ДОСКА, БРУСОК, ШТАКЕТНИК, ГОРБЫЛЬ ЗАБОРНЫЙ 8-950-194-32-73.

СУББОТА, 31 марта

Первый
5.20 КОНТРОЛЬНАЯ ЗАКУПКА
6.00 НОВОСТИ
6.10 Х/Ф «ДОБРОВОЛЬЦЫ» (12+)

РОССИЯ 1
4.40 Т/С «СРОЧНО В НОМЕР!» (12+)

НТВ
5.05 «ЧП. РАССЛЕДОВАНИЕ» (16+)

РОССИЯ К
6.30 БИБЛЕЙСКИЙ СЮЖЕТ
7.05 Х/Ф «ПРОЩАНИЕ СЛАВЯНКИ» (12+)

МАТЧ!
4.30 Х/Ф «ЖИЗНЬ ВЗАИМЫ» (16+)

ОТВ
5.05 ПАТРУЛЬНЫЙ УЧАСТОК
5.22 «ИСТОРИЯ НАШЕГО СТАДИОНА»

ТВУ
5.20 ОСТОРОЖНО, МОШЕННИКИ! (16+)

5.00 Х/Ф «ВАРВАРА-КРАСА, ДЛИННАЯ КОСА» (0+)

УРАЛ
5.05 COMEDY WOMAN (16+)

6.00 МУЛЬТФИЛЬМЫ
10.45 Т/С «ВОЛШЕБНИКИ» (16+)

4.30 ТЕРРИТОРИЯ ЗАБЛУЖДЕННЫХ С ИГОРЕМ ПРОКОПЕНКО (16+)

СТС
5.20 МУЗЫКА НА СТС (16+)

5.00 ЛИГА 8 ФАЙТ (16+)

5.00 МУЛЬТФИЛЬМЫ
8.35 ДЕНЬ АНГЕЛА
9.00 ИЗВЕСТИЯ

СПК «Колхоз имени Свердлова» РЕАЛИЗУЕТ МЯСО СВИНИНЫ по 150 руб./кг

СДАМ ОФИС в аренду (6000 руб.)

ПРОДАЮ ТОРГОВОЕ ОБОРУДОВАНИЕ: стеллажи, витрины, тумбы, шкафы.

ВОСКРЕСЕНЬЕ, 1 апреля

Первый
5.00 «МУЖСКОЕ/ЖЕНСКОЕ» (16+)

РОССИЯ 1
4.55 Т/С «СРОЧНО В НОМЕР!» (12+)

НТВ
4.00 Т/С «ЧАС ВОЛКОВА» (16+)

РОССИЯ К
6.30 ЛЕТО ГОСПОДНЕ
7.05 Х/Ф «ПОВОД» (12+)

МАТЧ!
5.30 ФУТБОЛ. ПСЖ – «МОНАКО»

ОТВ
5.15 «ДЕЙСТВУЮЩИЕ ЛИЦА»

ТВУ
4.25 «ХРОНИКИ МОСКОВСКОГО БЫТА» (12+)

5.55 Х/Ф «ЕГОРКА» (6+)

УРАЛ
5.15 COMEDY WOMAN (16+)

4.00 ТАЙНЫЕ ЗНАКИ (12+)

5.00 ТЕРРИТОРИЯ ЗАБЛУЖДЕННЫХ С ИГОРЕМ ПРОКОПЕНКО (16+)

СТС
4.25 М/Ф «ДОМ» (6+)

5.10 ЛИГА 8 ФАЙТ (16+)

5.00 МУЛЬТФИЛЬМЫ
9.00 ИЗВЕСТИЯ. ГЛАВНОЕ

ТИПОГРАФИЯ г. Камышлов

УТЕРЯННОЕ приложение к диплому УГСА КЕ № 44687 от 28.01.2011 г.

Возможность заражения есть у каждого

Вера Черданцева
chvv@narslovo.ru

На территории ГО Богданович также каждый год регистрируются случаи выявления этого заболевания у маленьких детей. Как сообщила детский фтизиатр филиала №1 «Кристалл» областного противотуберкулезного диспансера **Ирина Большакова**, за 2017 год в ГО Богданович зарегистрировано пять случаев туберкулеза среди детей, на начало текущего года - два случая заболевания. Причём дети не обязательно могут проживать в неблагополучных семьях, ведь возможность заражения существует в любом закрытом помещении, транспорте, при контакте с большим человеком. Особенно этой опасности подвержены маленькие дети, потому что их иммунитет ещё не вполне сформирован.

Путей заражения несколько. Са-

Эпидемиологическая ситуация по распространению туберкулёза в России за последние годы ухудшилась. Фтизиатры регистрируют до 19 новых случаев заражения в год на 100 тысяч жителей страны. А среди детей до 14 лет инфицирование туберкулёзными бактериями встречается в 15-60 процентах случаев

мый распространённый - воздушно-капельный, когда бактерии передаются от человека к человеку во время чихания, кашля, разговора, они могут содержаться в пыли, которая вместе с воздухом попадает в лёгкие.

Чтобы не пропустить туберкулёз у детей, родители должны заранее знать симптомы и первые признаки этого заболевания, чтобы вовремя обратиться

к врачу и начать лечение ребёнка. Часто туберкулёз можно спутать с бронхитом и пневмонией. Поэтому, если ребёнок страдает затяжным кашлем, обязательно нужно исключить туберкулёз. Когда на фоне сбоя иммунитета бактерия разрушает клетки и выбрасывает в кровь свои токсины, развивается туберкулезная интоксикация. Она имеет множество неспецифических

проявлений: быстрая утомляемость и раздражительность, плохой аппетит, проблемы со сном, небольшое повышение температуры на протяжении длительного времени, бледная кожа, потливость, отставание в учебе, потеря веса и замедление роста, нарушения цикла у девочек. В более чем 50 случаях туберкулез у детей протекает бессимптомно, поэтому **основным методом выявления туберкулезной инфекции у детей является туберкулинодиагностика.**

Реакция Манту - главный анализ, который позволяет установить инфицирование ребенка палочкой Коха. Он проводится вакцинированным против туберкулеза детям с 12-месячного возраста до семи лет включительно, и **пробой с диаскинтестом** детям с восьми до 17 лет включительно.

Родителям необходимо помнить, что отказ от проведения прививки от туберкулеза своему ребенку означает фактически отказ ему в праве стать защищенным от этой инфекции. Не лишайте своего ребенка права быть здоровым!



СИМПТОМЫ И ПРОФИЛАКТИКА ТУБЕРКУЛЁЗА У ДЕТЕЙ

! Часто туберкулёз можно спутать с бронхитом и пневмонией.

СИМПТОМЫ

- ⊗ быстрая утомляемость и раздражительность,
- ⊗ плохой аппетит,
- ⊗ проблемы со сном,
- ⊗ небольшое повышение температуры на протяжении длительного времени,
- ⊗ бледная кожа,
- ⊗ потливость,
- ⊗ отставание в учебе,
- ⊗ потеря веса и замедление роста,
- ⊗ нарушения цикла у девочек.



ПРОФИЛАКТИКА

- ⊗ Регулярная влажная уборка, проветривание помещений
- ⊗ Индивидуальная посуда (особенно вне дома)
- ⊗ Повышение иммунитета (закаливание, витамины, физкультура)
- ⊗ Здоровый образ жизни, правильное питание
- ⊗ Избегать кашляющих людей
- ⊗ Исключить пассивное курение детей

! Реакция Манту - главный анализ, который позволяет установить инфицирование ребенка палочкой Коха.



■ ВОПРОС - ОТВЕТ

Почему врач не принимает без талона?

«Проходя по коридорам взрослой поликлиники, я замечала, что у кабинетов некоторых врачей нет пациентов, но и талонов к ним в регистратуре тоже нет. А без талона не принимают. Почему так, разве врачи не заинтересованы, чтобы принять больше людей?»

Людмила СТАРИКОВА, г. Богданович.

Это обращение прокомментировала заведующая взрослой поликлиникой Богдановичской ЦРБ **Гульнара Таланова**:

- Чаще всего бывает наоборот. Врачей не хватает, они очень загружены рабо-

той. А без талонов специалисты обязаны принимать только в экстренных случаях, если, к примеру, у пациента высокая температура. Кроме этого, есть кабинет доврачебной помощи №107, в экстренных случаях можно обратиться туда.



Номер карты Сбербанка для перевода средств на реабилитацию Вари Жигаловой: 4817760051152258.

■ МИЛОСЕРДИЕ

Дети нуждаются в помощи

Несколько последних месяцев «НС» совместно с рок-клубом «Реактор» помогает в сборе средств на лечение маленького **Саши Бубенщикова** (диагноз - острый лейкоз). Кроме этого, в редакцию обратилась **Лилия Валиахметова**, мама пятилетней **Вари Жигаловой**. Девочке требуются деньги на дорогостоящую реабилитацию. У малышки ДЦП, мама

борется за ребенка, пытается сделать все, чтобы она была полноценным человеком. Варюша нуждается в реабилитации, на которую своих средств не хватает: один курс лечения стоит более 20000 рублей, такие курсы нужны каждые три месяца.

«НС» нисколько не сомневается, что всем миром мы сможем помочь этим детям.



Банк получателя №7003/0650 ПАО Сбербанк, к/с банка 3010181050000000674, БИК банка 046577674, счет получателя 42307810116545186540. Получатель Елена Алексеевна Бубенщикова. № карты Сбербанка 4817 7600 2515 8241 (Алексей Олегович Бубенщиков, брат Саши).

■ ЮБИЛЕИ

Всегда сопутствует успех, коль слышен детский смех

23 марта детский сад №37 «Берёзка» отмечает своё 40-летие, он был открыт в 1978 году как ведомственный ясли-сад для детей работников ПМК-1, а в 1992 году переведён на баланс управления образования



Первые годы с момента открытия детского сада. В благоустройстве территории принимали участие не только сотрудники, но и воспитанники старшей и подготовительной групп.



Любовь Пирожкова проводит занятие с детьми, используя технологию театрализованного представления.

Вера Черданцева
chvv@narslovo.ru

Со дня основания бессменной заведующей детским садом была **Лариса Рудсон**, в 2012 году на этом посту её заменила **Светлана Гаврина**, которая проработала шесть лет. В настоящее время руководителем является **Наталья Дёмина**. Она рассказала, что в детском саду работает шесть групп, которые посещают 120 детей. Коллектив составляет 30 человек, из них 14 – педагогический состав, семь педагогов имеют высшее образование, восемь – с первой квалификационной категорией, все педагоги и младшие воспитатели регулярно проходят курсы повышения квалификации.

Любовь Пирожкова работает в детском саду с его открытия, начинала сестрой-воспитателем на ясельной

группе, в то время детей принимали в возрасте одного года. С 2005 года работает медицинской сестрой, защитилась на высшую квалификационную категорию. Она вспоминает: «В первые годы работы каждую весну мы благоустроили территорию – высаживали деревья, кустарники, формировали цветочные клумбы, разводили огород, где дети выращивали разные овощи. За каждой группой была закреплена своя грядка, дети наблюдали за ростом и развитием растений, ухаживали за ними – высаживали, поливали, собирали урожай, записывали и зарисовывали результаты наблюдений в дневниках. За время моей работы в детском саду прошло много поколений. Первые выпускники уже приводят своих детей, а теперь ведут и своих внуков.

Старший воспитатель **Галина Солопахина** работает в детском саду с

2003 года. Была принята на должность воспитателя. Через пять лет была переведена на должность инструктора по физической культуре, а около трёх лет назад – на должность старшего воспитателя. Она рассказала, что педагоги детского сада – творческие люди, профессионалы. Они не раз принимали участие в различных конкурсах и мероприятиях. **Снежана Балина** и **Марина Тынкачева** принимали участие в муниципальном конкурсе «Воспитатель года», где по его итогам **Снежана Михайловна** вышла на областной уровень. Воспитатель **Ольга Дёмина** заняла первое место во всероссийском конкурсе «Педагог – это призвание!», а **Нина Деркачёва** – третье место во всероссийском конкурсе «Творческие работы и методические разработки педагога». В 2017 году **Галина Солопахина** и **Мадина Алексева** стали

победителями всероссийской олимпиады для руководителей и педагогов дошкольных организаций «ФГОС как источник инновационной деятельности в дошкольном образовании», **Людмила Ильиных** заняла первое место (из 3789 участников) во всероссийской педагогической олимпиаде «Коррекционная педагогика».

Вместе с детьми педагоги принимают активное участие в городских мероприятиях: «Лыжня России», «Кросс нации», «Весёлые старты». В детском саду традиционно проводятся выставки детского творчества, фотовыставки.

Под руководством музыкальных руководителей **Елены Тунаевой** и **Татьяны Бубенчиковой** дети готовят концертные номера для своих родителей к Новому году, Дню защитника Отечества, 8 Марта, Дню космонавтики, Дню Победы и другим праздникам.

■ ОБЩЕСТВЕННЫЕ ОРГАНИЗАЦИИ

Вместе мы большая семья

Одним из способов привлечения пожилых людей к активному образу жизни является создание кружков и клубов. Там люди находят поддержку, уверенность в себе, общение, возможность поделиться своими знаниями, опытом и проявить свои творческие способности



В феврале 2018 года клубу «Валентина» исполнилось 20 лет. Юбилей клуба участники отпраздновали в Деловом и культурном центре.

Наталья Комленко
kna@narslovo.ru

С этой целью был создан клуб «Валентина». Основали его в 1998 году **Зинаида Ларионова** и **Екатерина Мухлынина**. Сначала клуб посещали всего девять человек. На встречах устраивали чаепития, общались, делились интересными историями из жизни. Летом ездили отдыхать на базу «Берёзка», ходили в походы, посещали музеи, ездили на концерты.

Постепенно количество участников увеличилось. На встречи стало приходиться более 40 человек. Пожилые люди общались за чашкой чая, пели песни, танцевали.

В клубе отмечают все праздники. Больше всего его участники любят Новый год: наряжаются в новогодние костюмы, поют, танцуют, играют в лотерею, устраивают конкурсы. Еще один значимый для них праздник – День пожилого человека, который проходит 1 октября. Ежегодно в этот день участники клуба ездят в троицкую рошу, где отдыхают, готовят еду на костре и радуются осеннему листопаду. «Очень весело и интересно у нас проходят праздники, – рассказали

руководитель клуба **Светлана Козлова** и основатель клуба **Екатерина Мухлынина**. – На это время мы забываем обо всех проблемах и наслаждаемся жизнью. Вместе мы большая дружная семья».

В феврале 2018 года клуб «Валентина» отметил 20-летие. Юбилейный вечер прошел с застольем, песнями, плясками и воспоминаниями. Также женщины поздравили в этот день мужчин с Днем защитника Отечества, подарили им подарки. Тех, кто не смог прийти на праздник, поздравили на дому. Принимал подарки и поздравления дома и ветеран Великой Отечественной войны **Энгельс Васильевич Головин**, который является участником клуба. «Хочется сказать большое спасибо администрации и Думе ГО Богданович, а также спонсорам за то, что помогают нам в организации праздников», – выразила благодарность **Светлана Козлова**.

Заинтересованность в любимом деле заставляет пожилых людей вновь и вновь собираться вместе. Их творчество и энтузиазм помогают не только им самим развиваться и получать позитивные эмоции, но и привлекают в клуб новых членов.

■ КОНКУРСЫ

Среди видеороликов о школах выбраны лучшие

Завершился муниципальный конкурс видеороликов на английском и французском языках, участниками которого выступили учащиеся школ ГО Богданович. Конкурс проводился при поддержке газеты «Народное слово»

Светлана Еремеева
esv@narslovo.ru

На конкурс видеороликов «MY SCHOOL IS THE BEST» / «Mon école est meilleure» было представлено девять работ. С января по март они размещались на официальном сайте «НС», где можно было не только посмотреть видеоролики, но и проголосовать за них, тем самым определив победителя в номинации «Приз зрительских симпатий».

На днях жюри конкурса, в состав которого вошли учителя английского и французского языков школ ГО Богданович, подвели итоги конкурса. Первое место заняли учащиеся 8-в класса школы №2

Яна Батенева, Иван Ширыкалов и Евгений Коваленко. Работа этих же ребят набрала наибольшее количество голосов. Второе место жюри присудило учащимся 5-6 класса школы №2 Анастасии Качусовой, Марии Колясниковой и Веронике Любивой. И, наконец, третье место разделили ученица 7-а класса школы №2 Анна Утробина и группа семиклассников школы №1 Ольга Бургрова, Екатерина Демидова, Альберт Каштанов, Софья Мустафина, Илья Щипачев и Ангелина Сулейманова.

Работы учащихся по-прежнему размещены на официальном сайте, поэтому все желающие смогут посмотреть их в любое удобное время.



Видеоролик Ивана Ширыкалова, Яны Батеневой и Евгения Коваленко набрал наибольшее количество голосов на нашем сайте, поэтому ребята победили в номинации «Приз зрительских симпатий».

■ СЛУЖБА СПАСЕНИЯ-01

В первую очередь, напоминаем о необходимости соблюдения правил пожарной безопасности в быту. Территорию вокруг строений содержите в чистоте, не сжигайте мусор, не высыпайте горящие угли и золу около строений. Монтаж и ремонт электропроводки доверяйте только специалистам, не используйте неисправные или самодельные электроприборы. Следите за исправно-

Следите за порядком, и не будет пожара

Написано много статей о том, как вести себя во время пожара. А «НС» в очередной раз напоминает, как вести себя, чтобы пожара не было

стью отопительной печи и не пренебрегайте правилами ее эксплуатации.

Не только неисправная электропроводка или печь

могут стать причиной пожара. Любители глотнуть каплю никотина, лежа в постели, тоже могут пострадать и остаться без жилья.

В Свердловской области по причине неосторожного обращения с огнем при курении ежегодно происходит до 35% бытовых пожаров. Пожар не

возникает сам по себе. Как правило, его причина — людская халатность и беспечность в обращении с огнем.

Поэтому не рекомендуется курение в кровати особенно в лежачем положении, в уставшем состоянии или в состоянии алкогольного опьянения. Сигарета, выпавшая из рук заснувшего человека, вызывает тление горючего материала. Из этого следует, что пожары, вызванные непогашенной сигаретой, более распространены, чем может показаться на первый взгляд.

Особенно следует остановиться на малолетних курильщиках. Подражая взрослым, ребята курят, выбирая для этого самые укромные места. При появлении взрослых они бросают непотушенную сигарету, провоцируя пожар.

Окурки, брошенные с балконов или из окон, могут также спровоцировать пожар, попав на балконы или лоджии ниже расположенных этажей, где часто хранят старые вещи, емкости с горючими и легковоспламеняющимися жидкостями. Через открытую форточку окурки могут попасть в квартиру, где условия для развития горения могут быть самыми благоприятными.

Лейсан РАКШИНА,
инструктор по противопожарной профилактике.

ПРИЧИНЫ ПОЖАРОВ В БЫТУ

Неосторожное обращение с огнем является самой распространенной причиной возникновения пожаров. Нередко неосторожность переходит в небрежность. Небрежно брошенная спичка или окурки, будь то дома или с балкона, на чердаке или в лесу - все это может обернуться большой бедой. Не зря говорят, что из одного дерева можно изготовить миллион спичек и в то же время одной спичкой можно уничтожить миллион деревьев.

Неосторожное обращение и игры детей с огнем могут послужить причиной пожаров.



Не перегружайте сеть. Не включайте все ваши приборы в одну розетку, так как из-за перегрузки сети может возникнуть пожар. Не оставляйте работающие электроприборы без присмотра!

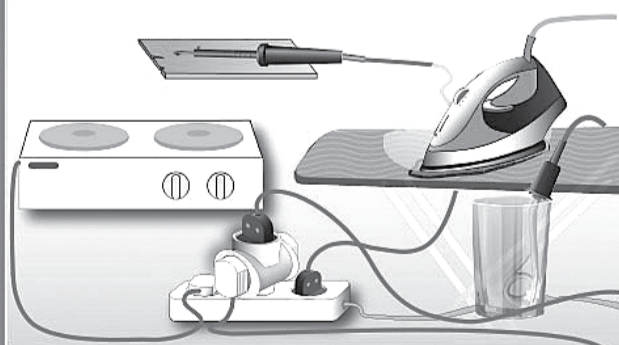

Непогашенные сигареты, курение в постели, выброшенные с балконов окурки могут стать причиной пожара.



Непотушенный костер в лесу - одна из основных причин лесных пожаров!

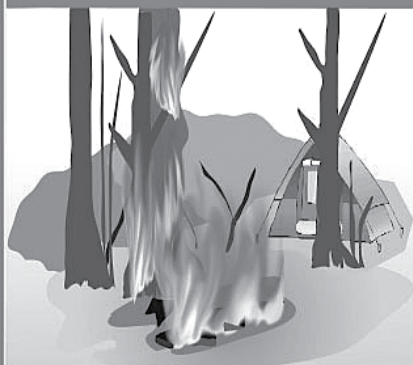

Не сушите вещи на электрических приборах! Пожароопасно!



Не используйте самодельные и неисправные электроприборы!

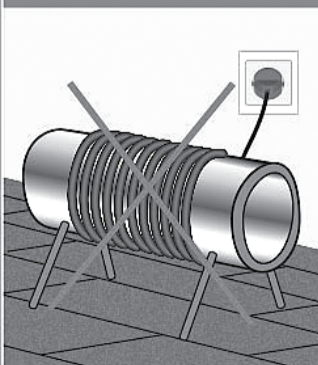

Неисправность печей, нарушение правил при монтаже печного отопления может привести к пожару.

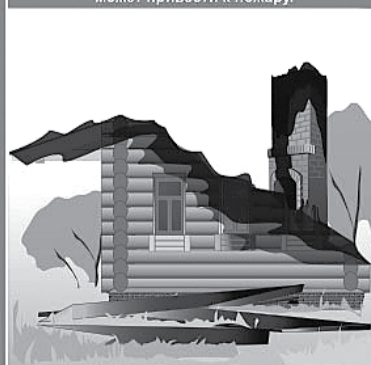

СПОРТ

Светлана Еремеева
esv@narslovo.ru

Как сообщил директор УФКиС ГО Богданович Павел Валов, недавно в спортивном зале при Центре тестирования (ул. Гагарина, 32) завершились ремонтные работы, и, начиная с апреля, жители нашего городского округа в комфортных условиях будут сдавать нормативы комплекса «Готов к труду и обороне» зальных видов спорта.

В ходе ремонтных работ зал преобразился полностью: заменена электропроводка и освещение, места заменены, установлены три новые входные группы, покрашены потолок, стены и пол. Кроме этого, в конце 2017 года в Центр тестирования поступило оборудование для сдачи норм ГТО: шведская стенка, турник, станки-счетчики для отжиманий, гимнастическая скамья для измерения гибкости, дорожки для прыжков в длину, гранаты для метания, пневматические винтовки и другое. На покупку оборудования было затрачено 134400 рублей из областного бюджета и 64600 – из местного. Как отметил Павел Юрьевич, материальная база Центра тестирования будет пополняться и дальше.

Сдавать нормы ГТО не только полезно, но и приятно

При управлении физической культуры и спорта ГО Богданович работает Центр тестирования Всероссийского физкультурно-спортивного комплекса «Готов к труду и обороне». И если прежде нормы ГТО богдановичцы сдавали на различных спортивных объектах города, то теперь зальные виды спорта можно будет сдать в одном месте при Центре

Сдать нормы Всероссийского физкультурно-спортивного комплекса «Готов к труду и обороне»

могут все жители нашего городского округа (I-XI ступени). Более подробную информацию можно получить

по телефону - 5-00-20 или по адресу: г. Богданович, ул. Гагарина, 32, кабинет № 9 (УФКиС ГО Богданович).



Новое оборудование для сдачи норм ГТО установлено в отремонтированном спортивном зале.

Семья – команда, которой под силу многое

18 марта в спортивном комплексе «Колорит» прошли соревнования «Папа, мама и я - спортивная семья!» в рамках Всероссийского физкультурно-спортивного комплекса «Готов к труду и обороне». Участниками этого спортивного праздника стали три семьи ГО Богданович

Светлана Еремеева
esv@narslovo.ru

Семья Самохваловых представляла общественное движение «Родительский комитет ГО Богданович», семья Смолиных – Полдневскую школу, семья Шурыгиных – свинокомплекс «Уральский».

Соревнования включали в себя пять видов состязаний, в том числе эстафеты, прыжки на скакалке и отжимание. Лучшим помощником участников в выполнении всех заданий было хорошее настроение и командный дух.

По итогам спортивного праздника победу в соревнованиях одержала семья Самохваловых. Стоит отметить активную группу поддержки «Родительского комитета», которая подбадривала своих участников на протяжении всех испытаний. Второе место заняла семья Смолиных, третье – Шурыгиных. Все участники были награждены подарочными сертификатами, медалями и грамотами.



В ходе соревнований семьям-участникам пришлось проявить ловкость, силу и сноровку, чтобы выполнить все задания.

Фото Светланы Еремеевой.

С ирбитских соревнований наши триатлонисты привезли семь призов

В Ирбите прошли чемпионат и первенство Восточного управленческого округа по зимнему триатлону. Богдановичские спортсмены удачно выступили в этих соревнованиях

Так, в группе участников 2006-2007 г.р. победителем стала Ксения Носкова, второе место – у Дмитрия Кайгородова. В возрастной категории 2003-2004 г.р. первое место заняла Анна Капустина. В группе спортсменов 2001-2003 г.р. Юлия Демина стала победительницей, серебро у Софии Галимовой и Семена Савина. В группе 2006-2007 г.р. Георгий Горшков стал третьим.

По данным УФКиС ГО Богданович.



Какими бы ни были соревнования, наши триатлонисты всегда добиваются успеха.

Поздравляем Галину Ивановну Волгиреву с днем рождения!

Желаем ей дальнейшей хорошей жизни!

Муж, дочь и Люба.



Любимую мамочку, бабушку, прабабушку Носкову Алевтину Максимовну - с юбилеем!

Женская судьба Вам подарила 80-летний юбилей!
Вам здоровья мы желаем, силы, Долгих ясных и счастливых дней!
Пусть разглядят все Ваши морщинки Близких уважение и любовь, Станут ярким золотом сединки, Юной ощутите себя вновь!
Всем бы учиться у Вас долголетию, Мудрости, воле, терпению, труду!
Сто лет живите, праправнуков ждите, Близким дарите свою доброту!

Семья Солоха.

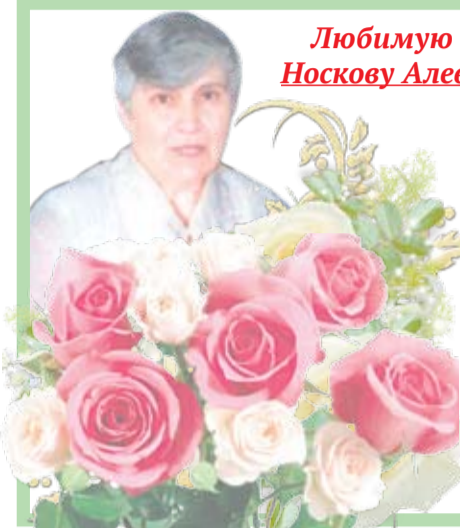

Поздравляем наших дорогих родителей Лисых Валерия Алексеевича и Светлану Ивановну с золотой свадьбой!

В день свадьбы золотой Сердечно поздравляем И дружно вам желаем Здоровья и любви!
Пусть счастье и покой Ваш дом не покидают! Вот внуки подрастают – В потомках живы вы!
И прожитые годы Окиньте добрым взглядом: Ведь в радости и горе Всегда вы были рядом!
Так смело вдаль шагая За грань тысячелетия, С надеждой и упорством Живите до столетия!

Дочери, зятя, внуки, правнуки.



Поздравляем с 35-летием супружеской жизни Светлану и Анатолия Гордеевых!

Все 35 вы были вместе, Так продолжайте же любить. И каждый день на первом месте Старайтесь друг для друга быть. Жизнь не всегда бывает гладкой, Любовь смогли вы сохранить. Союз держать пусть помогает Эта коралловая нить!!!

С любовью, дочь, зять и внук!



ВНИМАНИЕ!!!

По многочисленным просьбам жителей!

28 марта 2018 года

с 9⁰⁰ до 18⁰⁰ в ДИКЦ, г. Богданович

СОСТОИТСЯ КРУПНЕЙШАЯ ЯРМАРКА-РАСПРОДАЖА

КОНФИСКАТ

- | | |
|----------------------------------|-----------------------------|
| * Футболки (мужские) – от 100 р. | * Халаты – от 200 р. |
| * Ночные сорочки – от 100 р. | * Пледы – от 300 р. |
| * Носки 10 пар – 150 р. | * Тапочки – 100 р. |
| * Майки – от 75 р. | * Трико – от 100 р. |
| * Футболки детские – от 100 р. | * Футболки жен. – от 150 р. |
| * Бриджи – от 150 р. | * Туники – от 100 р. |

МЫ
ЖДЕМ
ВАС!!!

А ТАКЖЕ КУРТКИ, ВЕТРОВКИ (В ШИРОКОМ АССОРТИМЕНТЕ), ОБУВЬ БОЛЕЕ 100 МОДЕЛЕЙ, ДЕТСКИЙ ТРИКОТАЖ, НИЖНЕЕ БЕЛЬЕ, ПОКРЫВАЛА, ОДЕЯЛА, ПОСТЕЛЬНОЕ БЕЛЬЕ, ПОЛОТЕНЦА, САРАФАНЫ, РУБАШКИ, ТОЛСТОВКИ, ВОДОЛАЗКИ, СВИТЕРА, ТРИКО, СПЕЦОДЕЖДА, СПОРТИВНЫЕ БРЮКИ, ПИЖАМЫ, ФУТБОЛКИ, ХАЛАТЫ, ПОЛОТЕНЦА, ПЕРЧАТКИ РАБОЧИЕ, ШОРТЫ И МНОГОЕ, МНОГОЕ ДРУГОЕ.

Реклама

Стоматологический кабинет
ДАНТИСТ PLUS
ВСЕ ВИДЫ СТОМАТОЛОГИЧЕСКИХ УСЛУГ

- ЛЕЧЕНИЕ
- РЕСТАВРАЦИЯ
- ПЛОМБИРОВАНИЕ ПО СИСТЕМЕ SONIC FILL
- ПРОТЕЗИРОВАНИЕ (БЮГЕЛЬНОЕ, МЕТАЛЛОКЕРАМИКА, АКРИЛОВЫЕ ПЛАСТМАССЫ, МЕТАЛЛИЧЕСКИЕ БАЗИСЫ)
- ГИГИЕНА ПОЛОСТИ РТА
- ЛЕЧЕНИЕ ПАРОДОНТИТА
- КОНСУЛЬТАЦИИ

ЧАСЫ РАБОТЫ:
ПН-ПТ - с 9 до 15
СБ, ВС - выходной

ЗАПИСЬ НА ЛЕЧЕНИЕ ПО ТЕЛЕФОНАМ:
8(908) 903-54-67, 8 (34376) 5-05-65.
г. Богданович, ул. Октябрьская, 13.

ВОЗМОЖНЫ ПРОТИВОПОКАЗАНИЯ, НЕОБХОДИМА КОНСУЛЬТАЦИЯ СПЕЦИАЛИСТА

Лиц. ЛО-66-01-002409

Реклама

ВНИМАНИЕ!

27 марта,
с 10 до 18 часов, ДИКЦ,
г. Богданович, ул. Советская, 1

РАСПРОДАЖА

ивановского текстиля и трикотажа

Комплекты постельного белья - от 350 рублей.

Халаты, сорочки, футболки, домашние костюмы.

Туники - от 170 рублей.

Одеяла, подушки - от 200 рублей.

Пледы - от 400 рублей.

Полотенца, носки, бельевой трикотаж - от 20 рублей.

**Приходите
и выбирайте!**



Реклама

28 марта (среда)

ФАБРИЧНЫЙ РЕМОНТ ОБУВИ

Кировская обувная фабрика принимает любую обувь в любом состоянии на ремонт и реставрацию (кроме летней)

Что мы делаем?

- Полная замена низа обуви (перетяжка, замена на натуральную кожу, велюр, нубук, лак, замшу всех цветов)
- Замена подошвы (большой выбор на любую ногу. Не скользят, не лопаются)
- Изменение фасона (форма носка, высоты и ширины подошвы и каблука, переход с каблука на горку и обратно, увеличение/уменьшение размера, подгонка по полноте и размеру ноги)

Почему это выгодно?

Мы реставрируем и придаём заводской вид даже самой изношенной обуви, в т.ч. и искусственной, в 2-3 раза дешевле, чем стоят новые сапоги!

ПОДАРИ ОБУВИ НОВУЮ ЖИЗНЬ!

магазин «Фарфорист», ул. Кунавина, 116 а
с 10 до 17 часов

8-922-900-95-25

до после

Реклама

ВЫСТАВКА-ПРОДАЖА ЖЕНСКОЙ ВЕРХНЕЙ ОДЕЖДЫ

НОВАЯ КОЛЛЕКЦИЯ! ДЕМИСЕЗОННЫЕ ПАЛЬТО
из драпа и болоньи
КУРТКИ

РАСПРОДАЖА ПУХОВИКОВ
(утеплитель: ХОЛОТЕРМ, ВЕРБЛЮЖЬЯ ШЕРСТЬ)

ПЕНСИОНЕРАМ СКИДКИ!

Гарантия качества, рассрочка от ИП.

Компания «Ольга», г. Пермь

29 марта, в ДИКЦ,
г. Богданович, ул. Советская, 1,
с 9:00 до 17:00

Реклама

«ГРАТЭКС»

БАЛКОНЫ ОКНА, ЛОДЖИИ ДВЕРИ, ОТЛИВЫ, КОЗЫРЬКИ, ЖАЛЮЗИ

ГАРАНТИЯ, РАССРОЧКА, КРЕДИТ.

ул. Октябрьская, 9
☎: 5-99-22, 8-902-268-68-41.

Реклама

БУРЕНИЕ ВОДНЫХ СКВАЖИН

ГАРАНТИЯ КАЧЕСТВА

РАССРОЧКА НА 6 МЕСЯЦЕВ

Тел.: 8-992-011-88-11,
8-950-55-777-88.
www.voda196.ru

Реклама

«МЁД АЛТАЯ» МЁД урожая 2017 г.

Выставка-продажа горно-алтайского мёда

27 марта, с 10 до 18 часов, ДИКЦ

ЦЕНА ОТ 270 РУБ. ЗА 1 КГ ПРИ НАЛИЧИИ КУПОНА-СКИДКИ

В наличии более 10 сортов мёда:

- майский (глазной)** - полезен для памяти, внимания, мозгового кровообращения,
- дягилевый** - противовоспалительное действие, полезен при простатите, для суставов,
- горный** - для щитовидки, иммуномодулятор,
- боярышниковый** - полезен для сердца, при повышенном давлении,
- донник** - при варикозе, тромбозе, сердечной недостаточности, одышке, для бронхов,
- с маточным молочком** - способствует омоложению организма,
- с прополисом** - при простуде, изжоге, для ЖКТ,
- кедровый бор** - содержит витамины, микроэлементы, полезен для похудения,
- греча, расторопша** - для крови, печени, зрения и др.
- Алтайские бальзамы:** возможен положительный эффект «Чудесница» (гинекология, климакс, гормональный фон),
- «Добрыня»** (урология, противовоспалительное действие),
- «Зоркий взгляд»** (при катаракте, глаукоме, снижении зрения),
- «Красногорье»** (для снижения артериального давления),
- «Сила Алтая»** (при всех суставных заболеваниях).

Уникальная продукция на китайских травах. Эффективность возможна после первого применения при псориазе, экземе, катаракте, глаукоме, геморрое, для суставов.

НЕ ЯВЛЯЕТСЯ ЛЕКАРСТВЕННЫМ СРЕДСТВОМ. ИМЕЮТСЯ ПРОТИВОПОКАЗАНИЯ. ТРЕБУЕТСЯ КОНСУЛЬТАЦИЯ СПЕЦИАЛИСТА.

КУПОН-СКИДКА НА МЁД 10%!

Реклама