

АДМИНИСТРАЦИЯ ГОРОДА НИЖНИЙ ТАГИЛ

**ПОСТАНОВЛЕНИЕ**

ОТ 14.11.2013 № 2720

## Об определении в муниципальном образовании город Нижний Тагил границ территорий, прилегающих к некоторым организациям и объектам, на которых не допускается розничная продажа алкогольной продукции

В соответствии со статьей 16 Федерального закона от 22.11.1995 № 171-ФЗ «О государственном регулировании производства и оборота этилового спирта, алкогольной и спиртосодержащей продукции и об ограничении потребления (распития) алкогольной продукции», Постановлением Правительства Российской Федерации от 27.12.2012 № 1425 «Об определении органами государственной власти субъектов Российской Федерации мест массового скопления граждан и мест нахождения источников повышенной опасности, в которых не допускается розничная продажа алкогольной продукции, а также определении органами местного самоуправления границ прилегающих к некоторым организациям и объектам территорий, на которых не допускается розничная продажа алкогольной продукции», руководствуясь Уставом города Нижний Тагил,

**ПОСТАНОВЛЯЮ:**

1. Установить:

1) минимальные значения расстояния до границ прилегающих территорий, на которых не допускается розничная продажа алкогольной продукции:

- от детских организаций – 54 метра;
- от образовательных организаций – 85 метров;
- от медицинских организаций, объектов спорта, вокзалов – 77 метров;

2) максимальные значения расстояния до границ прилегающих территорий, на которых не допускается розничная продажа алкогольной продукции:

- от детских организаций – 70 метров;
- от образовательных организаций – 110 метров;
- от медицинских организаций, объектов спорта, вокзалов – 100 метров;

3) расстояние от рынков до границ прилегающих территорий, на которых не допускается розничная продажа алкогольной продукции – 50 метров.

2. Определить способ расчета расстояния от детских, образовательных, медицинских организаций, объектов спорта, вокзалов и рынков до границ прилегающих территорий, на которых не допускается розничная торговля алкогольной продукции:

1) при наличии обособленной территории – по прямой линии без учета искусственных и естественных преград от ближайшей к выходу с обособленной территории границы здания (сооружения) до входа для посетителей в стационарный торговый объект.

При наличии более одного выхода с обособленной территории расчет производится с учетом каждого официального утвержденного выхода с обособленной территории.

Прилегающая территория также включает в себя всю обособленную территорию организации (объекта);

2) при отсутствии обособленной территории – по прямой линии без учета искусственных и естественных преград от выхода из здания (сооружения) до входа для посетителей в стационарный торговый объект.

Пожарные, запасные выходы из здания (сооружения) при расчете расстояния не учитываются.

3. Утвердить:

1) Перечень детских, образовательных, медицинских организаций, объектов спорта, вокзалов и рынков, на прилегающих территориях которых не допускается розничная продажа алкогольной продукции (*Приложение № 1*);

2) Схемы границ прилегающих территорий к детским, образовательным, медицинским организациям, объектам спорта, вокзалам и рынкам, на которых не допускается розничная продажа алкогольной продукции (*Приложение № 2*).

4. Рабочей группе по определению границ прилегающих к некоторым организациям и объектам территорий, на которых не допускается розничная продажа алкогольной продукции, созданной постановлением Администрации города Нижний Тагил от 05.06.2013 № 1052:

1) не реже одного раза в полугодие проводить мониторинг открытия и закрытия детских, образовательных, медицинских организаций, объектов спорта, рынков;

2) по результатам мониторинга вносить изменения в Приложение № 1 и Приложение № 2, утвержденные данным постановлением.

5. Управлению промышленной политики и развития предпринимательства Администрации города не позднее 1 месяца с даты принятия настоящего постановления направить его копию в Министерство агропромышленного комплекса и продовольствия Свердловской области для размещения на официальном сайте Министерства.

6. Настоящее постановление вступает в силу с 15 января 2014 года.

7. Опубликовать данное постановление в газете «Тагильский рабочий» и разместить на официальном сайте города Нижний Тагил.

8. Контроль за выполнением настоящего постановления возложить на заместителя Главы Администрации города по финансово-экономической политике Е. О. Черемных. Срок контроля – 1 апреля 2014 года.

**С. К. НОСОВ,**  
Глава города.

**ПРИЛОЖЕНИЕ № 1**

*УТВЕРЖДЕН*

постановлением Администрации города от 14.11.2013 № 2720

### Перечень детских, образовательных, медицинских организаций, объектов спорта, вокзалов и рынков, на прилегающих территориях которых не допускается розничная продажа алкогольной продукции

№ п/п	Наименование организации, объекта	Адрес осуществления деятельности	Прилегающая территория, метров
<b>ДЕТСКИЕ ОРГАНИЗАЦИИ</b>			
1	МКДОУ детский сад № 1 для детей раннего возраста	улица Сурикова, 1а	54
2	МБДОУ детский сад № 3	улица Борцов Революции, 9	70

3	Структурное подразделение МБДОУ № 3 детский сад № 12	улица Пархоменко, 140	54
4	МАДОУ детский сад «Радость» комбинированного вида (детский сад № 6)	улица Дружинина, 37	60
5	МДОУ детский сад № 8 комбинированного вида	Черноисточинское шоссе, 48	54
6	МДОУ детский сад № 10 для детей раннего возраста	улица Оплетина, 5	54
7	МДОУ детский сад № 11	улица Вогульская, 50	54
8	МАДОУ детский сад «Радость» комбинированного вида (детский сад № 18)	улица Попова, 8а	54
9	МДОУ детский сад № 19	улица Бригадная, 104	54
10	МДОУ детский сад № 20 для детей раннего возраста	улица Карла Маркса, 58	54
11	МАДОУ детский сад «Радость» комбинированного вида (детский сад № 20)	улица Карла Либкнехта, 1	70
12	МДОУ детский сад № 21 комбинированного вида	улица Азовская, 8	54
13	МКДОУ детский сад № 22 «Черемушки»	улица Шламовая, 31	70
14	МБДОУ детский сад «Детство» комбинированного вида детский сад № 23 «Фонтанчик» комбинированного вида	улица Зари, 29	54
15	МАДОУ детский сад «Радость» комбинированного вида (детский сад № 24)	улица Ермака, 57	70
16	МБДОУ детский сад № 25	улица Жуковского, 24	54
17	МАДОУ детский сад «Радость» комбинированного вида (детский сад № 26)	улица Попова, 24	54
18	МДОУ детский сад № 27	улица Землячки, 8	54
19	МДОУ детский сад № 28 комбинированного вида «Солнышко»	улица Фрунзе, 33	70
20	МБДОУ детский сад «Детство» комбинированного вида детский сад № 29 «Жемчужинка»	Ленинградский проспект, 90	54
21	МАДОУ детский сад «Радость» комбинированного вида (детский сад № 30)	проспект Мира, 10	60
22	МБДОУ детский сад «Детство» комбинированного вида детский сад № 31 пристра и оздоровления	улица Авангардная, 43	54
23	МБДОУ детский сад «Детство» комбинированного вида детский сад № 32 «Андрейка»	Ленинградский проспект, 42а	54
24	МКДОУ детский сад № 33 комбинированного вида	улица Монтажник, 33	54
25	МАДОУ детский сад «Радость» комбинированного вида (детский сад № 38)	улица Гвардейская, 37а	54
26	МБДОУ детский сад «Детство» комбинированного вида детский сад № 38 для детей раннего возраста	Ленинградский проспект, 49а	54
27	МБДОУ детский сад № 41	улица Ульяновская, 27	54
28	МБДОУ детский сад № 42 общеразвивающего вида	улица Газетная, 17	54
29	МБДОУ детский сад № 43 комбинированного вида	улица Газетная, 83	54
30	МБДОУ детский сад «Детство» комбинированного вида детский сад № 49 «Золотая рыбка»	улица Орджоникидзе, 36а	54
31	МБДОУ детский сад № 50	улица Садовая, 42	54
32	МБДОУ детский сад № 52	улица Карла Маркса, 24	54
33	МБДОУ детский сад № 53	проспект Дзержинского, 33а	54
34	МКДОУ детский сад № 55 компенсирующего вида	улица Лебяжинская, 11	54
35	МБДОУ детский сад «Детство» комбинированного вида детский сад № 57	улица Правды, 19а	54
36	МБДОУ детский сад № 58 комбинированного вида	улица Гвардейская, 74	70
37	МБДОУ детский сад № 59	Ленинградский проспект, 99 а	54
38	МБДОУ детский сад № 60 комбинированного вида	улица Черных, 44	54
39	МБДОУ детский сад № 63	улица Каспийская, 5	60
40	МБДОУ детский сад «Детство» комбинированного вида детский сад № 64 для детей раннего возраста	улица Коминтерна, 48	54

(Окончание на 2–64-й стр.)

41	МАДОУ детский сад «Радость» комбинированного вида (детский сад № 66)	улица Черных, 36	54	90	МБДОУ детский сад «Детство» комбинированного вида детский сад № 160 комбинированного вида	улица Чайковского, 125	54
42	МАДОУ детский сад «Радость» комбинированного вида (детский сад № 70)	улица Дружинина, 63а	54	91	МБДОУ детский сад № 161	Октябрьской революции, 24а	70
43	МБДОУ детский сад № 72	улица Гвардейская, 61а	54	92	МБДОУ детский сад № 162 общеразвивающего вида	улица Первомайская, 25а	54
44	МБДОУ детский сад «Детство» комбинированного вида детский сад № 76 «Крепыш»	Ленинградский проспект, 5а	54	93	МБДОУ детский сад № 163	улица Быкова, 16	54
45	МБДОУ детский сад «Детство» комбинированного вида детский сад № 77 «Богатырь»	улица Тельмана, 24	54	94	МДОУ детский сад № 164 комбинированного вида	улица Первомайская, 56	54
46	МКДОУ детский сад № 78 присмотра и оздоровления	улица Восточная, 5	54	95	МБДОУ детский сад № 166 общеразвивающего вида	улица Новострой, 8	54
47	МБДОУ детский сад «Детство» комбинированного вида детский сад № 79 «Сказка»	Ленинградский проспект, 5б	54	96	МБДОУ детский сад «Детство» комбинированного вида детский сад № 167	улица Чайковского, 125а	54
48	МБДОУ детский сад № 80	улица Землячки, 16	54	97	МАДОУ детский сад «Радость» комбинированного вида (детский сад № 168)	улица Огнеупорная, 59	54
49	МАДОУ детский сад «Радость» комбинированного вида (детский сад № 82)	проспект Ленина, 65	54	98	МБДОУ детский сад № 169 комбинированного вида	улица Красноармейская, 55а	54
50	МДОУ детский сад № 85 комбинированного вида	улица 9 января, 3	70	99	МБДОУ детский сад «Маячок» комбинированного вида (детский сад № 170)	улица Пароходная, 15	54
51	МБДОУ детский сад «Детство» комбинированного вида детский сад № 87 «Одуванчик»	улица Чайковского, 68а	54	100	МБДОУ детский сад № 172 общеразвивающего вида	Черноисточинское шоссе, 5	70
52	МБДОУ детский сад «Детство» комбинированного вида детский сад № 89 «Улыбка»	улица Юности, 25	54	101	МБДОУ детский сад № 173	улица Зерновая, 40	54
53	МДОУ детский сад «Детство» комбинированного вида детский сад № 90 «Аленький цветочек»	улица Молодежная, 9а	54	102	МБДОУ детский сад «Детство» комбинированного вида детский сад № 175	улица Сибирская, 85	54
54	МБДОУ детский сад № 94	улица Карла Маркса, 85	54	103	МБДОУ детский сад «Маячок» комбинированного вида (детский сад № 176)	улица Красноармейская, 78а	54
55	МБДОУ детский сад «Маячок» комбинированного вида (детский сад № 95)	улица Выйская, 49	54	104	МАДОУ детский сад «Радость» комбинированного вида (детский сад № 177)	улица Балакинская, 18а	54
56	МКДОУ детский сад № 96	улица Радищева, 5	54	105	МБДОУ детский сад «Детство» комбинированного вида детский сад № 179 «Дельфинчик» комбинированного вида	улица Пихтовая, 8	70
57	МАДОУ детский сад «Радость» комбинированного вида (детский сад № 98)	улица Береговая-Краснокаменская, 8	54	106	МБДОУ детский сад № 182 комбинированного вида	улица Щорса, 20а	54
58	МАДОУ детский сад «Радость» комбинированного вида (детский сад № 99)	улица Metallургов, 56а	54	107	МБДОУ детский сад № 183	улица Сибирская, 87	54
59	МКДОУ детский сад № 101	улица Краснофлотская, 15	70	108	МАДОУ детский сад «Радость» комбинированного вида (детский сад № 184)	Черноисточинское шоссе, 39	54
60	МБДОУ детский сад № 106	улица Карла Либкнехта, 7	54	109	МБДОУ детский сад «Детство» комбинированного вида детский сад № 185 «Золотое зернышко» комбинированного вида	улица Молодежная, 11а	54
61	МАДОУ детский сад «Радость» комбинированного вида (детский сад № 107)	улица Октябрьской революции, 34	54	110	МАДОУ детский сад «Радость» комбинированного вида(детский сад № 186)	улица Гвардейская, 45а	54
62	МБДОУ детский сад № 108 комбинированного вида	улица Землячки, 16а	70	111	МАДОУ детский сад «Радость» комбинированного вида (детский сад № 188)	Черноисточинское шоссе, 47	54
63	МБДОУ детский сад «Маячок» комбинированного вида (детский сад № 110)	улица Космонавтов, 37	54	112	МБДОУ детский сад «Детство» комбинированного вида детский сад № 190 «Лесовичок»	улица Парковая, 3	70
64	МБДОУ детский сад № 111	улица Октябрьской революции, 52	54	113	МБДОУ детский сад № 191 общеразвивающего вида	Октябрьский проспект, 24	54
65	МБДОУ детский сад «Детство» комбинированного вида детский сад № 112 «Солнышко»	улица Урожайная, 212	54	114	МБДОУ детский сад «Детство» комбинированного вида детский сад № 193 «Боровичок»	улица Пихтовая, 43	54
66	МБДОУ детский сад № 113	улица Авангардная, 41	54	115	МБДОУ детский сад «Детство» комбинированного вида детский сад № 194 «Лесная полянка»	улица Пихтовая, 45	54
67	МБДОУ детский сад № 118	проспект Вагоностроителей, 32а	54	116	МБДОУ Центр развития ребенка – детский сад № 196	улица Захарова, 14 Уральский пр., 62	54 54
68	МАДОУ детский сад «Радость» комбинированного вида (детский сад № 121)	улица Газетная, 32	60	117	МБДОУ детский сад № 197	улица Полярная, 1	54
69	МБДОУ детский сад «Детство» комбинированного вида детский сад № 122 «Маячок»	улица Басова, 4	54	118	МБДОУ детский сад «Детство» комбинированного вида детский сад № 198	улица Зари, 101а	54
70	МБДОУ детский сад № 124	улица Розы Люксембург, 10а	54	119	МБДОУ детский сад «Детство» комбинированного вида детский сад № 199	улица Бобкова, 6	60
71	МБДОУ детский сад № 127	проспект Мира, 60	54	120	МАДОУ детский сад «Радость» комбинированного вида (детский сад № 202)	Уральский проспект, 52	54
72	МАДОУ детский сад «Радость» комбинированного вида (детский сад № 129)	улица Горошниковая, 84а	54	121	МАДОУ детский сад «Радость» комбинированного вида (детский сад № 203)	Уральский пр., 44	70
73	МБДОУ детский сад № 131 комбинированного вида	улица Азовская, 2	54	122	МБДОУ детский сад «Детство» комбинированного вида детский сад № 204 «Буратино»	улица Алтайская, 45	54
74	МБДОУ детский сад № 133 комбинированного вида	улица Огнеупорная, 1	54	123	МБДОУ детский сад «Маячок» комбинированного вида (детский сад № 205)	улица Верхняя Черепанова, 41а улица Нижняя Черепанова, 1	70 54
75	МБДОУ детский сад № 134	улица Оплетина, 13а	54	124	МБДОУ детский сад № 206	Ленинградский проспект, 30а	54
76	МКДОУ детский сад № 135	улица Перова, 131	54	125	МАДОУ детский сад «Радость» комбинированного вида (детский сад № 207)	Октябрьский проспект, 13	54
77	МАДОУ детский сад «Радость» комбинированного вида (детский сад № 137)	проспект Мира, 41	54	126	МАДОУ детский сад «Радость» комбинированного вида (детский сад № 208)	Октябрьский проспект, 3	54
78	МКДОУ детский сад № 138 компенсирующего вида	улица Газетная, 103	54	127	МБДОУ детский сад «Маячок» комбинированного вида (бывшая школа № 28)	улица Выйская, 39	54
79	МБДОУ Центр развития ребенка – детский сад № 139	улица Энтузиастов, 55 улица Энтузиастов, 55а улица Энтузиастов, 62	54 54 54	128	МБОУ НОШ № 34	улица Горняка, 25	54
80	МБДОУ детский сад № 141	улица Пархоменко, 103	54	129	МБОУ НОШ № 43	улица Зари, 30	54
81	МБДОУ детский сад «Маячок» комбинированного вида (детский сад № 142)	улица Аганичева, 6а	54	130	МБОУ для детей дошкольного и младшего школьного возраста начальная школа – детский сад № 105 компенсирующего вида	Черноисточинское шоссе, 37	54
82	МБДОУ детский сад «Детство» комбинированного вида детский сад № 143 комбинированного вида	улица Басова, 7	54	131	МКДОУ Детский сад № 4 поселка Уралец	поселок Уралец, улица Ленина, 15а	54
83	МБДОУ детский сад «Детство» комбинированного вида детский сад № 144 «Смородинка»	улица Коминтерна, 46	54	132	НОЧУ «Гений»	улица Красноармейская, 163 улица Космонавтов, 35 Ленинградский проспект, 81 улица Дружинина, 76 улица Дружинина, 78	54 54 54 54 54
84	МАДОУ детский сад «Радость» комбинированного вида (детский сад № 145)	улица Газетная, 24	54	133	ООО «Твое развитие»	улица Островского, 15	54
85	МБДОУ детский сад № 146 комбинированного вида	улица Циолковского, 8	54				
86	МБДОУ детский сад № 148 комбинированного вида	улица Садовая, 89	54				
87	МАДОУ детский сад «Радость» комбинированного вида (детский сад № 150)	улица Карла Либкнехта, 30	54				
88	МАДОУ детский сад «Радость» комбинированного вида (детский сад № 155)	улица Красная, 9	54				
89	МАДОУ детский сад «Радость» комбинированного вида(детский сад № 157)	улица Горошниковая, 74	54				

ОБРАЗОВАТЕЛЬНЫЕ ОРГАНИЗАЦИИ			
134	МБОУ СОШ № 1 имени Н.К. Крупской	улица Оплетина, 11а	100
135	МБОУ СОШ № 3	улица Перова, 133	85
136	МБОУ СОШ № 4	улица Энтузиастов, 1а	100
137	МБОУ СОШ № 5 имени Г. Н. Зайцева	улица Попова, 17	85
138	МБОУ СОШ № 6 им. А. П. Бондина	улица Октябрьской революции, 2	100
139	МБОУ СОШ № 7	улица Тельмана, 19	85
140	МБОУ СОШ № 8	улица Пихтовая, 16	85
141	МБОУ СОШ № 9	улица Ильича, 12	85
142	МБОУ СОШ № 10	улица Известковая, 29	85
143	МБОУ СОШ № 12	улица Жуковского, 5а	85
144	МБОУ СОШ № 13	улица Щорса, 8	85
145	МБОУ гимназия № 18	улица Газетная, 27	85
		улица Газетная, 27а	85
146	МБОУ СОШ № 20	улица Алтайская, 35	85
147	МБОУ СОШ № 21 «Кадетская школа»	улица Некрасова, 1	85
148	МБОУ СОШ № 23 имени Ю. И. Батухтина	улица Черных, 86	85
149	МБОУ СОШ № 24	улица Сланцевая, 13а	85
150	МБОУ СОШ № 25	улица Гагарина, 11	85
151	МБОУ СОШ № 30	улица В. Черепанова, 17а	85
152	МБОУ СОШ № 32	улица Карла Маркса, 67	85
153	МБОУ СОШ № 33	улица Красноармейская, 107а	85
154	МБОУ СОШ № 35	улица Патона, 7	85
155	МБОУ СОШ № 36	улица Зари, 32	85
156	МБОУ СОШ № 38	улица Зари, 46 б	85
157	МБОУ лицей № 39	улица Зари, 8	85
158	МБОУ СОШ № 40	проспект Октябрьский, 16	110
159	МБОУ СОШ № 41	улица Калинина, 2 а	85
160	МБОУ СОШ № 44 имени народного учителя СССР Г. Д. Лавровой	улица Пархоменко, 13	85
161	МБОУ СОШ № 45	улица Новострой, 11	85
162	МБОУ СОШ № 48	улица Радищева, 3	85
163	МБОУ СОШ № 49	улица Гвардейская, 58	85
164	МБОУ СОШ № 50	улица Фрунзе, 25 а	85
165	МБОУ Лицей	улица Энтузиастов, 15	85
		Ленинградский проспект, 11	85
166	МБОУ СОШ № 55	улица Парковая, 13	110
167	МБОУ СОШ № 56	улица Гвардейская, 20	85
168	МБОУ СОШ № 58	улица Пархоменко, 109	85
169	МБОУ СОШ № 61	улица Тимирязева, 109	85
170	МБОУ СОШ № 64	проспект Мира, 9	85
		проспект Строителей, 15	85
171	МБОУ СОШ № 65	улица Решетникова, 29	85
172	МБОУ СОШ № 66	улица Черноморская, 106	85
173	МБОУ Горно-металлургическая СОШ (№ 68)	улица Газетная, 83а	85
174	МБОУ СОШ № 69	проспект Октябрьский, 16а	85
175	МБОУ СОШ № 70	улица Ильича, 22	85
176	МБОУ СОШ № 71	улица Известковая, 9	85
177	МБОУ СОШ № 72	улица Гвардейская, 12	85
178	МБОУ СОШ № 75/42	улица Победы, 35	85
179	МБОУ СОШ № 77	улица Коминтерна, 59	85
180	МБОУ СОШ № 80	Черноисточинское шоссе, 13	110
181	МБОУ СОШ № 81	улица Тагилстроевская, 1 б	85
182	МБОУ СОШ № 85	проспект Мира, 67	85
183	МБОУ Гимназия №86	улица Коминтерна, 42	85
		улица Коминтерна, 47	85
184	МБОУ СОШ № 87	улица Окунева, 45	85
185	МБОУ СОШ № 90	Черноисточинское шоссе, 60	85
186	МБОУ СОШ № 95	улица Бобкова, 3	85
187	МБОУ СОШ № 138	улица Красногвардейская, 1	85
188	МБОУ СОШ № 144	улица Гвардейская, 72	85
189	МБОУ «Политехническая гимназия»	улица Тагилстроевская, 1а	85
190	МБОУ СОШ «Центр образования № 1»	улица Карла Либкнехта, 30	85
191	МКОУ СОШ № 9 поселка Уралец	поселок Уралец, улица Ленина, 30	85
192	МКОУ СОШ № 8 поселка Висимо-Уткинск	поселок Висимо-Уткинск, улица Розы Люксембург, 2в	85
193	МКОУ СОШ № 11 села Серебрянка Структурное подразделение МКОУ СОШ № 11 села Серебрянка детский сад № 21	село Серебрянка, улица Советская, 3	85
194	МКОУ ООШ № 12 деревни Усть-Утка	деревня Усть-Утка, улица Советская, 12	100
195	МБОУ ДОД городской Дворец детского и юношеского творчества	улица Красногвардейская, 15	85
196	МБОУ ДОД «Дом детского творчества»	улица Космонавтов, 12	85
197	МБОУ ДОД Дзержинский дворец детского и юношеского творчества	улица Коминтерна, 41	85
198	МБОУ ДОД «Дом детского творчества»	улица Черноморская, 98	85
		улица Пархоменко, 115	85
		МБОУ ДОД Городская станция юных туристов	улица Челюскинцев, 61
		улица Газетная, 27б	85
199	МБОУ ДОД «Городская станция юных натуралистов»	улица Пархоменко, 18	85
200	МБОУ ДОД Городская Станция юных техников	улица Октябрьской революции, 7	85
		улица Красноармейская, 74а	85
		улица Ломоносова, 5	85
201	МБОУ ДОД «Станция юных техников № 2»	улица Зари, 6	85
		улица Энтузиастов, 70а	85
		улица Красногвардейская, 1	85
		улица Зари, 46б (здание МБОУ СОШ № 38)	85
202	МБОУ ДОД Центр детского творчества «Выйский»	улица Космонавтов, 108	85
203	МБОУ ДОД художественно-эстетическая школа	улица Островского, 9	85
204	МБОУ ДОД Детско-юношеский центр «Мир»	улица Оплетина, 10	85
		улица Высокогорская, 38	85
		улица Аганичева, 26	85
205	МБОУ ДОД Детско-юношеский центр «Меридиан»	проспект Мира, 18 кварталный клуб «Меридиан»	85
		проспект Строителей, 7 кварталный клуб «Бригантина»	85
		улица Вязовская, 11 кварталный клуб «Надежда»	85
206	МБОУ ДОД ДЮСАШ «Мечта»	улица Лебяжинская, 15	85
207	МБОУ ДОД детско-юношеская спортивно-адаптивная школа «Разведчик»	улица Аганичева, 24	85
208	МБОУ ДОД Детско-юношеский центр «Радуга»	Уральский проспект, 60а кварталный клуб «Энтузиаст»	85
		Черноисточинское шоссе, 3, кварталный клуб «Тимуровец»	85
		улица Захарова, 1а кварталный клуб «Контакт»	85
209	МБОУ ДОД Детско-юношеский центр «Фантазия»	улица Басова, 11а кварталный клуб «Спартаковец»	85
		улица Ильича, 4 кварталный клуб «Маяк»	85
		Ленинградский проспект, 77, кварталный клуб «Юность»	85
		улица Пихтовая, 12а кварталный клуб «Эдельвейс»	85
		улица Зари, 52 кварталный клуб «Заря»	85
		улица Зари, 75 кварталный клуб «Планета»	85
		улица 9 Января, 1а кварталный клуб «Дружные»	85
210	МБОУ ДОД «Детская музыкальная школа № 1 имени Н. А. Римского-Корсакова»	улица Карла Маркса, 73	85
211	МБОУ ДОД «Детская музыкальная школа № 2»	улица Академика Патона, 4	85
		улица Зари, 21	85
212	МБОУ ДОД «Детская музыкальная школа № 3»	улица Гастелло, 1	85
		Черноисточинское шоссе, 31а	85
		улица Дружинина, 35а	85
213	МБОУ ДОД «Детская музыкальная школа № 5»	улица Карла Либкнехта, 30 (2-й этаж)	85
214	МБОУ ДОД «Детская художественная школа № 1»	улица Учительская, 9	85
215	МБОУ ДОД «Детская художественная школа № 2»	проспект Ленинградский, 35	85
216	МБОУ ДОД «Детская школа искусств № 1»	улица Вогульская, 42	85
		улица Нижняя Черепанова, 11	85
217	МБОУ ДОД «Детская школа искусств № 2»	улица Сенная, 3	85
218	МБОУ ДОД «Детская школа искусств № 3»	улица Карла Маркса, 28, корп. 1	85
219	МБОУ «Информационно-методический центр по физкультуре и спорту»	проспект Ленина, 28а	85
220	МБОУ ДОД «Уральская детская школа искусств»	поселок Уралец, улица Ленина, 30	85
221	ГКОУ СО для детей сирот и детей, оставшихся без попечения родителей «Нижнетагильский детский дом-школа № 1»	улица Красногвардейская, 55	85
222	ГКОУ СО для детей-сирот и детей, оставшихся без попечения родителей «Нижнетагильский специальный (коррекционный) детский дом для детей с ограниченными возможностями № 2»	улица Жуковского, 13а	85
223	ГКОУ СО для детей сирот и детей, оставшихся без попечения родителей «Нижнетагильский детский дом № 4»	улица Зари, 73	85
224	ГКОУ СО для детей сирот и детей, оставшихся без попечения родителей «Нижнетагильский детский дом № 5»	улица Пихтовая, 18	85
225	ГКОУ СО для детей сирот и детей, оставшихся без попечения родителей «Нижнетагильский детский дом № 6»	улица Матросова, 8	85
226	ГКОУ СО для детей-сирот и детей, оставшихся без попечения родителей «Нижнетагильский детский дом № 7»	улица Кузнецкого, 12а	85
227	ГКС(К)ОУ СО для обучающихся, воспитанников с ограниченными возможностями здоровья «Нижнетагильская специальная (коррекционная) общеобразовательная школа-интернат № 15»	улица Карла Либкнехта, 37	85

228	ГКС(К)ОУ СО для обучающихся, воспитанников с ограниченными возможностями здоровья «Нижнетагильская специальная (коррекционная) общеобразовательная школа-интернат № 16»	улица Газетная, 71	85	262	НОУ «Нижнетагильская школа безопасности, охраны и самообороны»	улица Балакинская, 1	85	
229	ГКС(К)ОУ СО для обучающихся, воспитанников с ограниченными возможностями здоровья «Нижнетагильская специальная (коррекционная) общеобразовательная школа-интернат»	улица Аганичева, 16а	85	263	НЧОУ ДПО «Специалист-НТ»	Северное шоссе, 9а	85	
230	НОУ «Школа-интернат № 10 основного общего образования открытого акционерного общества «Российские железные дороги»	улица Софьи Перовской, 50	85	264	НОЧУ «Центр профессиональной подготовки Вымпел Урал»	улица Ильича, 3а	85	
231	ГАОУ СПО СО «Высокогорский многопрофильный техникум»	Липовый тракт, 11	85	265	НЧОУ «Центр подготовки персонала Евраз-Урал»	улица Индустриальная, 70	85	
232		улица Оплетина, 4	85	266	ООО «Инженерно-технический центр» – образовательное подразделение «Независимый аттестационно-методический центр»	улица Кирова, 26	85	
233		улица Черных, 25	85	267	НО НЧОУ ДПО «Инженерно-технический центр»	улица Кирова, 26	85	
234	ГБОУ СПО СО «Нижнетагильский техникум промышленных технологий и транспорта»	улица Циолковского, 41	85	268	ОАО НПК «Уралвагонзавод» имени Ф. Э. Дзержинского – Отдел подготовки кадров	Восточное шоссе, 28	85	
235	ГБОУ СПО СО «Нижнетагильский техникум информационных технологий, сервиса и предпринимательства «Самородок»	улица Юности, 9	85	269	ОАО «Евраз Нижнетагильский металлургический комбинат». Отдел подготовки кадров	улица Индустриальная, 51	85	
236		Восточное шоссе, 26	85	270	ОАО «ЕВРАЗ Высокогорский горно-обогатительный комбинат» – отдел подбора и подготовки кадров	улица Фрунзе, 52	85	
237		проспект Мира, 57	85	271	ООО «Нижнетагильский завод металлических конструкций» – отдел подготовки кадров	улица Шевченко, 10	85	
238	ГБОУ СПО СО «Нижнетагильский железнодорожный техникум»	проспект Мира, 49/ улица Циолковского, 24	85	272	НОУ ДПО Ленинская районная г. Нижнего Тагила, спортивно-техническая школа Регионального отделения Общероссийской общественно-государственной организации «Добровольное общество содействия армии, авиации и флоту России» Свердловской области	улица Фрунзе, 15	85	
239		улица Гвардейская, 57	85	273	НОУ ДПО Тагилстроевская районная г. Нижнего Тагила спортивно-техническая школа Регионального отделения Общероссийской общественно-государственной организации «Добровольное общество содействия армии, авиации и флоту России» Свердловской области	проспект Мира, 57	85	
240		проспект Мира, 58	85	274	НОУ ДПО Нижнетагильская автомобильная школа Общероссийской общественно-государственной организации «Добровольное общество содействия армии, авиации и флоту России»	улица Носова, 10	85	
241	ГБОУ СПО «Свердловский областной медицинский колледж» Нижнетагильский филиал	улица Карла Маркса, 2	85	275	НОУ ДПО Дзержинская районная г. Нижнего Тагила спортивно-техническая школа Регионального отделения Общероссийской общественно-государственной организации «Добровольное общество содействия армии, авиации и флоту России» Свердловской области	проспект Вагоностроителей, 2	85	
242	ГБОУ СПО СО «Нижнетагильский колледж искусств»	улица Карла Маркса, 28, корпус 2	85	276	НОУ «Автошкола «Лада»	улица Индустриальная, 30 Октябрьский проспект, 16а	85 85	
243	ГАОУ СПО СО «Нижнетагильский горно-металлургический колледж имени Е. А. и М. Е. Черепановых»	проспект Ленина, 38	110	277	НОУ ДПО «Автошкола «Формула»	проспект Строителей, 22 улица Тагильская, 1	85 85	
244		улица Пархоменко, 15	85	278	НОУ «Фаворит-Авто»	улица Юности, 7а	85	
245		улица Карла Маркса, 34	85	279	НОУ ДПО «Автошкола «Лидер»	улица Гвардейская, 38	85	
246	ГБОУ СПО СО «Нижнетагильский педагогический колледж № 1»	улица Островского, 3	85	280	НОУ «Автошкола «Армада»	улица Выйская, 70	85	
247	Уральский колледж прикладного искусства и дизайна (филиал) ФГБОУ ВПО «Московская государственная художественно-промышленная академия им. С. Г. Строганова»	улица Коровина, 1	85	281	АНО «Демидовские автошколы»	Черноисточинское шоссе, 15, Литер А	85	
248		ГБОУ ВПО «Нижнетагильская государственная социально-педагогическая академия»	проспект Мира, 27	85	282	НОНОЧУ Автошкола «Спутник»	улица Окунева, 53 улица Трикотажников, 3а Восточное шоссе, 13	85 85 85
249			улица Красногвардейская, 57	85	283	НЧОУДПО «Автошкола «ЛАДА Плюс»	улица Индустриальная, 30 улица Ломоносова, 5 улица Зари, 6	85 85 85
250	проспект Мира, 25		85	284	НОЧУ «Автошкола Шедар»	улица Трикотажников, 3	85	
251	Нижнетагильский технологический институт (филиал) ФГАОУ ВПО «Уральский Федеральный университет им. Первого президента России Б. Н. Ельцина»	улица Садовая, 95	85	285	НОЧУ по подготовке водителей самоходных транспортных средств «Строй Тех»	улица Красноармейская, 79	85	
252		улица Красногвардейская, 59	85	286	НОЧУ «Автошкола Феникс»	улица Ломоносова, 49	85	
253		проспект Мира, 54	85	287	НОЧУ «Автошкола Вектор»	улица Красноармейская, 79 улица Выйская, 70 улица Красная, 19	85 85 85	
254	Международный юридический институт при Министерстве юстиции РФ «Нижнетагильский филиал»	проспект Вагоностроителей, 14 (Нижнетагильский машиностроительный техникум – Факультет института)	85	288	НОЧУ ДПО автошкола «Автодром»	проспект Дзержинского, 53	85	
255		улица Красногвардейская, 4	85	289	НОЧУ «Автомобильная школа Ралли-НТ»	улица Энтузиастов, 35 улица Циолковского, 30	85 85	
256		Черноисточинское шоссе, 70	85	290	НОЧУ «Автошкола» «Максимум»	улица Индустриальная, 30 улица Гвардейская, 38	85 85	
257	ФГБОУ ВПО «Российская академия народного хозяйства и государственной службы при Президенте Российской Федерации», филиал	улица Октябрьской революции, 44	85	291	НОЧУ «РусАвтоШкола»	улица Индустриальная, 4	85	
258	ГОУ ВПО Нижнетагильский филиал Уральского института экономики, управления и права	проспект Строителей, 16	85	292	НЧОУДПО «Автошкола «Вояж»	улица Юности, 2а	85	
259		проспект Ленина, 31	85	293	НОЧУ «Автошкола «Стайл»	Черноисточинское шоссе, 70	85	
260		улица Выйская, 68	85	294	НОЧУ «Автошкола «За рулем»	улица Красноармейская, 42а	85	
261	ГОУ ВПО филиал Уральского государственного университета путей сообщения	улица Красногвардейская, 4	85	295	НОЧУ «Автошкола «Авто форсаж»	улица Пархоменко, 105	85	
262	НОУ СПО «Нижнетагильский экономический колледж»	улица Пархоменко, 13 (в здании МБОУ СОШ № 44)	85	296	ООО «Авто-Премиум» – образовательное подразделение	Ленинградский проспект, 85	85	
263		улица Октябрьской революции, 44	85	297	ООО «Авто-Премиум» – «Автошкола»	улица Карла Маркса, 23 улица Карла Маркса, 18а улица Фрунзе, 58	85 85 85	
264		улица Пархоменко, 13	85	298	Образовательное подразделение ООО «Автошкола «Люкс»	улица Индустриальная, 80	85	
265	НОЧУ «Учебный центр «Директор» город Нижний Тагил	улица Огаркова, 5/ проспект Ленина, 6	85					
266		улица Газетная, 70	85					
267		Черноисточинское шоссе, 86	85					
268	НОЧУ «Центр подготовки кадров «Перспектива»	улица Газетная, 70	85					
269	НОУ повышения квалификации «Бухгалтерская школа»	улица Газетная, 70	85					
270	НЧОУ ДПО «Евразиазиатский центр профессиональной подготовки»	Черноисточинское шоссе, 86	85					
271	НОУ ДПО «Академия Безопасности предпринимательства»	улица Красногвардейская, 61	110					

МЕДИЦИНСКИЕ ОРГАНИЗАЦИИ			
299	ГБУЗ СО «Центральная городская больница № 1 город Нижний Тагил»	улица Максарева, 5	77
		улица Орджоникидзе, 27	77
		проспект Вагностроителей, 49	77
		улица Окунева, 30	77
		улица Орджоникидзе, 34	77
		проспект Вагностроителей, 12	77
		улица Сурикова, 18/1	77
		село Покровское 1, дом 65	77
300	ГБУЗ СО «Демидовская центральная городская больница»	улица Советская, 33	77
		улица Горошниковая, 37	77
		проспект Мира, 61	77
		улица Карла Маркса, 20а	77
		улица Кузнецкого, 12	77
		улица Кузнецкого, 57	77
		улица Фрунзе, 27а	77
		улица Октябрьской революции, 21	77
		улица Курортная, 18	77
		улица Космонавтов, 34	77
301	ГБУЗ СО «Центральная городская больница № 4 город Нижний Тагил»	поселок Висимо-Уткинск, улица Первомайская, 10	77
		поселок Уралец, улица Ленина, 14	77
		Больничный городок на пересечении улиц Зои Космодемьянской, Землячки, Солнечной, Гвардейской	77
		улица Московская, 10	77
		улица Metallургов, 26	77
		улица Балакинская, 22, 24	77
		улица Балакинская, 14	77
		улица Гвардейская, 52	77
		улица Максарева, 5, корпус 2	77
		302	ГБУЗ СО «Городская поликлиника № 3»
303	ГБУЗ СО «Городская поликлиника № 4»	улица Новострой, 24	77
		улица Дружинина, 53	77
		улица Победы, 24	77
		улица Джамбула, 47	77
304	ГБУЗ СО «Детская городская больница № 1»	улица Коминтерна, 54	77
		улица Окунева, 32	77
		улица Сурикова, 18/1	77
		проспект Дзержинского, 52	77
		улица Пихтовая, 46	77
305	ГБУЗ СО «Детская городская больница № 2»	улица Карла Либкнехта, 35	77
		улица Победы, 42	77
306	ГБУЗ СО «Детская городская больница № 3»	улица Кузнецкого, 10	77
		улица Черных, 28	77
		улица Карла Маркса, 36	77
		улица Фрунзе, 15	77
		улица Ермака, 40а	77
		улица Курортная, 18	77
307	ГБУЗ СО «Детская городская поликлиника № 4»	улица Балакинская, 14, 16	77
		улица Московская, 10	77
308	ГБУЗ СО «Детская городская поликлиника № 5»	улица Тагилстроевская, 4	77
309	ГБУЗ СО «Городская станция скорой медицинской помощи»	улица Октябрьской революции, 60	77
		улица Коминтерна, 76	77
310	ГБУЗ СО «Станция переливания крови № 3»	улица Циолковского, 24/49	77
311	ГБУЗ СО «Городская инфекционная больница город Нижний Тагил»	улица Сульфатная, 4	77
312	ГБУЗ СО «Противотуберкулезный диспансер № 3»	улица Победы, 41	77
		улица Коминтерна, 62	77
		район 25-го квартала Валегина Бора	100
		улица Пихтовая, 44а	77
313	ГБУЗ СО «Онкологический диспансер № 2»	улица Солнечная, 3	77
		улица Зои Космодемьянской, 19	77
314	Филиал № 2 ГБУЗ СО «Свердловский областной кожно-венерологический диспансер»	улица Тимирязева, 50	77
		проспект Вагностроителей, 12	77
		улица Октябрьской революции, 32	77
		улица Садовая, 44	77
		проспект Ленина, 7	77
315	ГБУЗ СО «Психиатрическая больница № 7»	25 квартал	77
		улица Победы, 40	77
		улица Космонавтов, 31а	77
		улица Черноморская, 3, 5	77
		улица Вязовская, 12, 14	77
316	ГБУЗ СО «ВФД г. Нижний Тагил»	проспект Ленина, 23/40	77
317	ГБУЗ СО «Стоматологическая поликлиника № 1»	проспект Ленина, 40/1	77
318	ГАУЗ СО «Стоматологическая поликлиника № 2 город Нижний Тагил»	улица Правды, 1, 7	77
319	ГБУЗ СО «Стоматологическая поликлиника № 3»	Липовый тракт, 26	77
320	ГАУЗ СО «Стоматологическая поликлиника № 4 город Нижний Тагил»	улица Metallургов, 24	77
321	ГБУЗ СО «Тагильский пансионат для престарелых и инвалидов»	улица Красногвардейская, 57а	100
322	ГБУЗ СО «Комплексный центр социального обслуживания населения «Золотая осень» города Нижний Тагил»	улица Правды, 9а	77
323	ГБУЗ СО «Комплексный центр социального обслуживания населения Тагилстроевского района города Нижний Тагил»	улица Землячки, 3	77
324	ГБУЗ СО «Нижнетагильский центр социального обслуживания ветеранов боевых действий и членов их семей»	Восточный проезд, 19	77
325	ГБУЗ СО «Реабилитационный центр для детей и подростков с ограниченными возможностями Ленинского района города Нижний Тагил»	улица Карла Маркса, 48а	77
326	ГБУЗ СО «Реабилитационный центр для детей и подростков с ограниченными возможностями Дзержинского района города Нижний Тагил»	улица Зари, 67а	77
327	ГБУЗ СО «Центр социальной помощи семье и детям города Нижний Тагил»	улица Максарева, 11	77
328	Филиал № 6 КУЗ СО «Специализированный дом ребенка»	улица Зари, 46а	77
329	ГКС (К) ОУ СО для обучающихся, воспитанников с ограниченными возможностями здоровья «Нижнетагильская специальная (коррекционная) общеобразовательная школа-интернат № 16»	улица Пархоменко, 31а	77
330	ГБУЗ СО «Центральная районная поликлиника Горноуральского городского округа»	проспект Строителей, 26	77
331	МБУ Оздоровительный Центр (санаторий-профилакторий) «Сосновый бор»	квартал № 120 городского лесничества	77
332	ГАУЗ СО «ЦВМР «Санаторий Руш»		100
333	ООО ЮНИВЕР (с/п) Профилакторий «Ключики»	Квартал № 185 городского лесничества Нижнетагильского лесхоза	77
334	ОАО «НПК «Уралвагонзавод»	Восточное шоссе, 28	77
		улица Максарева, 1	100
		улица Пихтовая, 50	77
335	ОАО «Уралхимпласт»	Северное шоссе, 21	77
336	ОАО Химический завод «Планта»	улица 7-й квартал, 28	77
337	ООО «Завод железобетонных изделий № 2»	Северное шоссе, 12	77
338	ООО «Проммеханика»	улица Трикотажников, 1	77
339	НУЗ «Отделенческая больница на станции Нижний Тагил ОАО «РЖД»	станция Старатель	77
		улица Садовая б/н	77
		улица Завокзальная, 1	77
		улица Красногвардейская, 8	77
340	ООО Стоматологическая клиника «Ваш доктор»	улица Газетная, 77	77
341	ООО «Вита Дент»	улица Юности, 43	77
342	ООО «VIP Стоматология»	проспект Уральский, 36	77
343	ООО «Галадент»	улица Выйская, 31	77
344	ООО «Дентал Дизайн»	улица Победы, 24	77
345	ООО «Никомед-Дентал»	улица Индустриальная, 80, корпус 9	77
346	ООО «НИТА-Дент»	Октябрьский проспект, 2	77
347	ООО «Смайл»	проспект Вагностроителей, 9	77
348	ООО «Стоматологический салон»	улица Огаркова, 5	77
349	ООО Стоматологический кабинет «Агат»	улица Черных, 9	77
350	ООО «Стоматологическая клиника доктора Воробей Е. В.»	улица Космонавтов, 34	77
351	ООО Стоматологический салон «Дентас»	улица Дружинина, 53	77
352	ООО Стоматологический салон «Консул»	Октябрьский проспект, 28	77
353	ООО «Стоматологический салон «Миниатюра»	улица Энтузиастов, 22	77
354	ООО «Стомос»	Уральский проспект, 60	77
355	ООО фирма «Данко»	улица Красноармейская, 143	77
356	АНО «Медико-санитарная часть «НикоМед»	улица Победы, 20	77
357	ЗАО «Центр Информационных Технологий Оздоровления»	улица Сибирская, 71	77
358	ИП Кравченко Сергей Васильевич	проспект Дзержинского, 37	77
359	ООО «V.I.P.-Эстетика НТ»	улица Тельмана, 2	77
360	ООО «Диагностика+»	улица Уральская, 11	77
361	ООО «ИнтерМед»	улица Фрунзе, 32	77
362	ООО «Медиком»	проспект Строителей, 10	77
		проспект Вагностроителей, 12	77
363	ООО «Медицинская компания «Клиника здоровья и красоты»	улица Черемшанская, 3	77
364	ООО «Медицинский центр красоты»	улица Папанина, 25	77
365	ООО «Первый медицинский центр»	проспект Ленина, 40/1	77
366	ООО «Служба медицинской помощи «Здравие»	улица Дружинина, 65	77
		улица Попова, 31	77

367	ООО «УралМедСервис»	Октябрьский проспект, 1	77
368	ООО фирма «НАИС»	улица Ломоносова, 49	77
369	ООО «Центр семейной медицины «Возрождение»	улица Дружинина, 74	77
370	ООО «Центр эстетической медицины «Консул СТ»	Уральский проспект, 81	77
371	Некоммерческое партнерское объединение «Союз-НТ»	улица Верхняя Черепанова, 62, строение 7	77
372	НТМУП «Тагильский трамвай»	улица Кулибина, 66	100
		Восточное шоссе, 33	77
373	ООО «Кабинет медицинских осмотров»	улица Новострой, 18	77
374	ООО Строительно-Транспортная компания «Строитель-Т»	Черноисточинское шоссе, 76	77
375	ООО «Тагилспецтранс»	улица Кулибина, 62	77
376	ООО «Тагилтранском»	Черноисточинское шоссе, 76	77
377	ООО «Управляющая компания Нижнетагильское ПОПАТ»	Восточное шоссе, 15	77
378	ООО «Центр контроля и услуг»	улица Красноармейская, 60	77
<b>СПОРТИВНЫЕ ОБЪЕКТЫ</b>			
379	МБОУ ДОД «Специализированная детско-юношеская спортивная школа олимпийского резерва»	улица Газетная, 109	77
380	МБОУ ДОД «Специализированная детско-юношеская спортивная школа олимпийского резерва № 1»	улица Газетная, 109а	77
381	МБОУ ДОД «Детско-юношеская спортивная школа № 2»	улица Свердлова, 23а	77
		улица Энтузиастов, 11	77
		улица Энтузиастов, 72	77
382	МБОУ ДОД Специализированная детско-юношеская спортивная школа олимпийского резерва № 3 имени Почетного гражданина города Нижний Тагил А. А. Лопатина»	улица Новострой, 21	77
		улица Новострой, 25	77
		улица В. Черепанова, 37а	77
383	МБОУ ДОД «Детско-юношеская спортивная школа № 4»	улица Сибирская, 19	77
384	МБОУ ДОД СДЮСШ «Старт»	проспект Мира, 6	77
		проспект Строителей, 20	77
385	МБОУ ДОД «Специализированная детско-юношеская спортивная школа олимпийского резерва «Уралец»	улица Октябрьской революции, 37а	77
		улица Карла Маркса, 26	77
		улица Газетная, 88/39	77
386	МБОУ ДОД детско-юношеская спортивная школа «Юность»	проспект Мира, 42а	77
387	МБОУ ДОД ДЮСШ «Высокогорец»	улица Красноармейская, 82	77
388	МБОУ ДОД детско-юношеская спортивная школа «Старый соболь»	улица Красноармейская, 36/56	77
		улица Пархоменко, 37	77
389	МБОУ ДОД ДЮСШ «Юпитер»	улица Выйская, 53	77
		улица В. Черепанова, 316	77
		улица Выйская, 68	77
390	МБОУ ДОД Детско-юношеская спортивная школа «Тагилстрой»	улица Победы, 49а	77
		улица Балакинская, 1	77
		улица Ильича, 41	77

392	МБОУ ДОД «ДЮСАШ «Центр адаптивного спорта»	улица Пархоменко	77
392	МБСОУ «Спартак»	лыжная база «Спартак»	100
		водно-спортивная станция, улица Береговая-Ударная	77
		проспект Мира, 1	77
		лодочная станция проспект Ленина, 16	77
393	МБОУ ДО «Шахматно-шашечный центр»	улица Газетная, 109	77
		Ленинградский проспект, 103	77
394	МБОУ ДОД ДЮСШ «Уралочка»	улица Космонавтов, 36	77
395	МБСОУ «Клуб туристов «Азимут»	улица Космонавтов, 36	77
		улица Орджоникидзе, 26	77
396	МСОУ «Клуб автотоспорта Лидер»	улица Балакинская, 61	77
397	МБОУ ДОД «ДЮСШ АВС «Авиатор»	улица Красная, 17	77
398	ДЮСК «Кристалл»	улица Ленина, 32	77
399	ФГУП НТИИМ	стадион, улица Гагарина, 15	77
400	ОАО «Химический завод «Планта»	спортивный комплекс, улица Щорса, 3	77
401	ЧУ «Уралец»	бассейн, улица Металлургов, 1а	77
		клуб настольного тенниса «Маяк», улица Карла Либнехта, 19	77
		лыжная база, поселок Старатель	77
		ФОК, улица Тагилстроевская, 2	77
402	ОАО «Мастерс»	бассейн, улица Октябрьской революции, 41	77
403	ОАО «Научно-производственная корпорация «Уралвагонзавод»	стадион, улица Ильича, 2а	100
		Ледовый дворец спорта Ленинградский проспект, 24	77
		Дворец водного спорта, улица Юности, 47	77
		спортивный комплекс, Восточное шоссе, 28	77
		лыжная база, улица Максарева, 3в	77
404	ООО «Металлург-Форум»	улица Красногвардейская, 61	77
405	ГБОУ ДОД СО «Специализированная детско-юношеская школа олимпийского резерва «Аист»	восточный склон горы Долгой, кварталы № 164, 165 городского лесничества	77
406	ГБОУ СО «Горнолыжный комплекс «Гора Белая»	поселок Уралец	77
<b>ВОКЗАЛЫ</b>			
407	Железнодорожный вокзал	улица Садовая	100
408	ГУП СО «СООПА» Нижнетагильский автовокзал	улица Садовая, 25	70
<b>РЫНКИ</b>			
409	Рынок «Центральный»	улица Газетная, 97а	50

**ПРИЛОЖЕНИЕ № 2**

к постановлению Администрации города от 14.11.2013 № 2720

**Схемы границ прилегающих территорий к детским, образовательным, медицинским организациям, объектам спорта, вокзалам и рынкам, на которых не допускается розничная продажа алкогольной продукции**

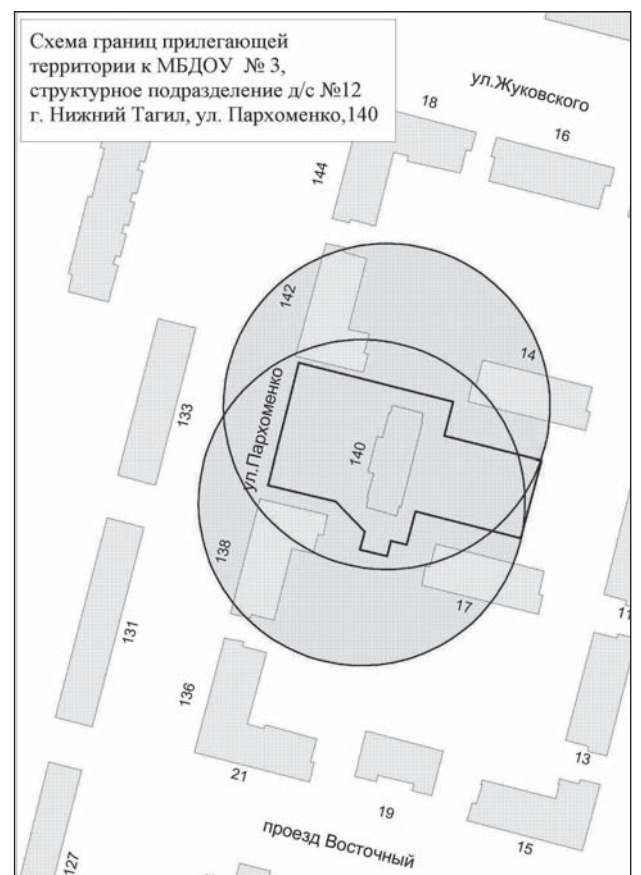
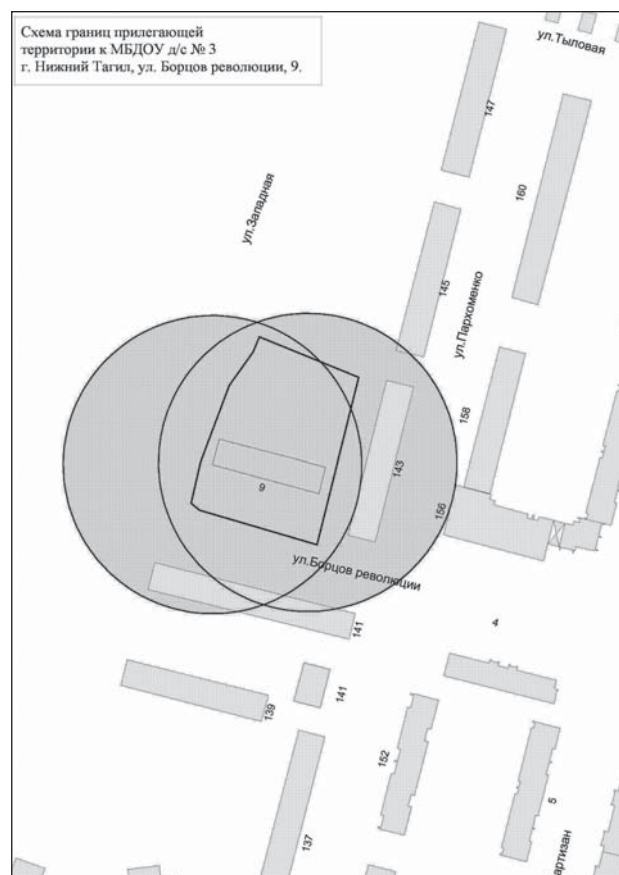
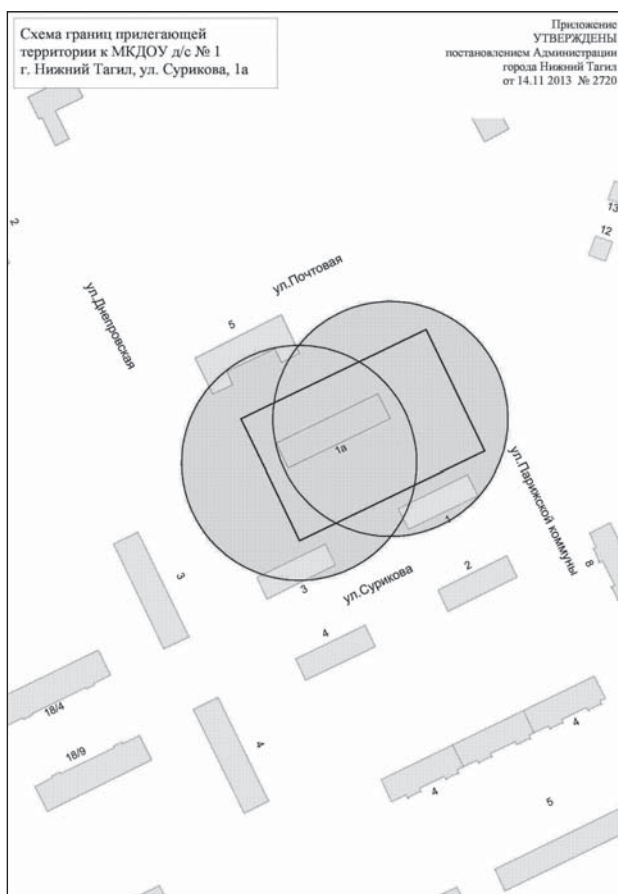

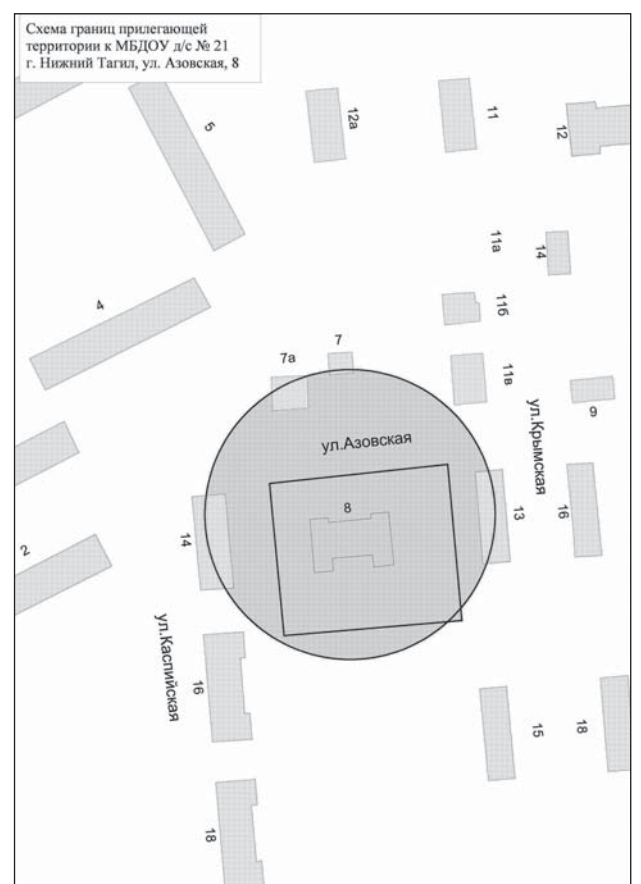
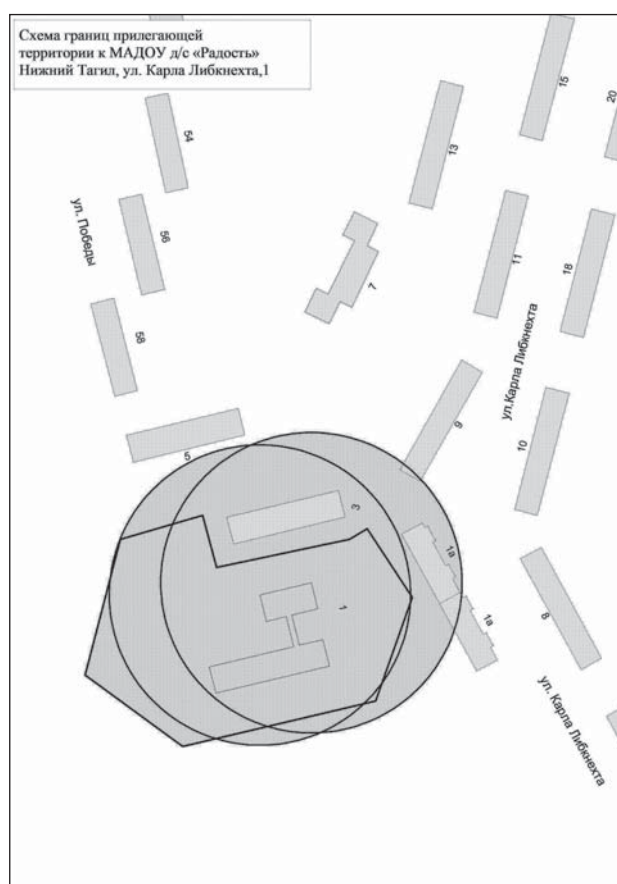
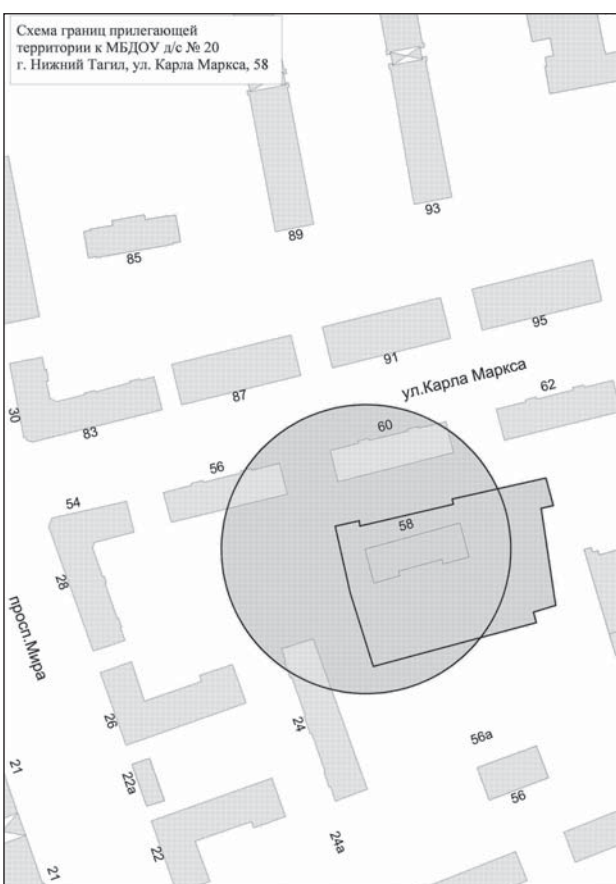
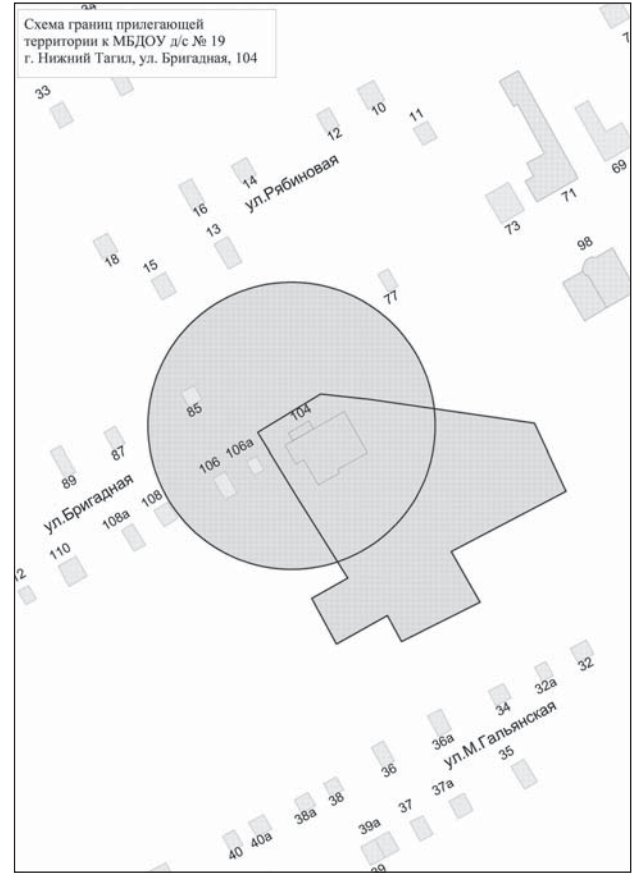
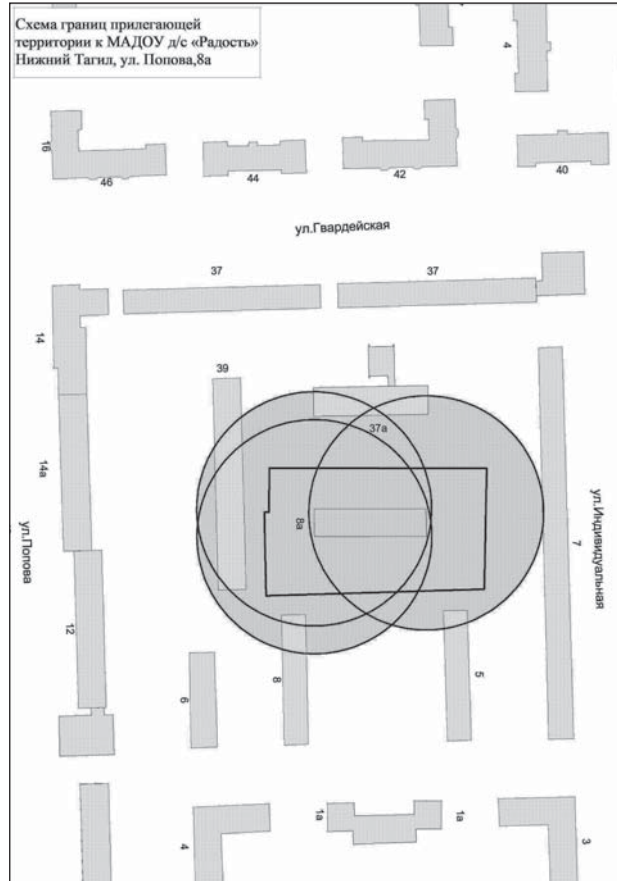
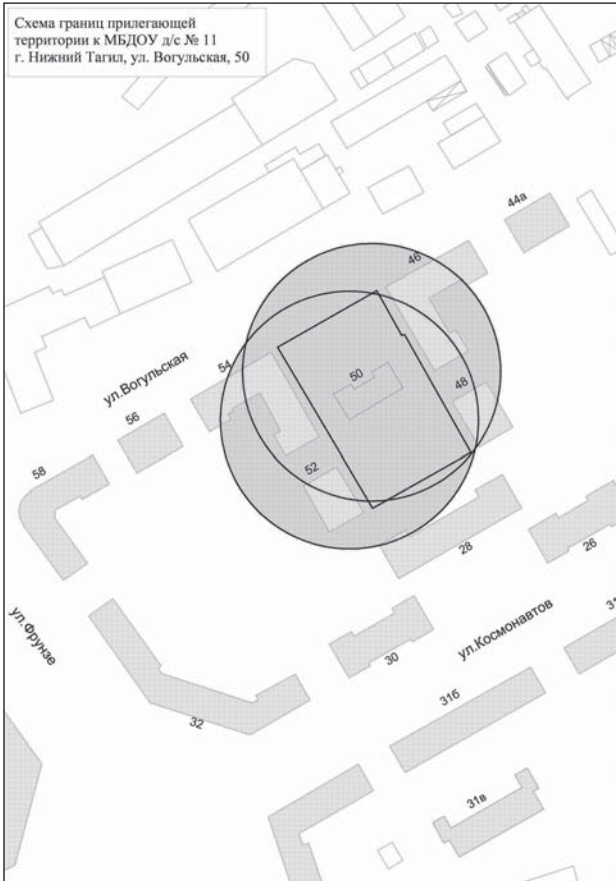
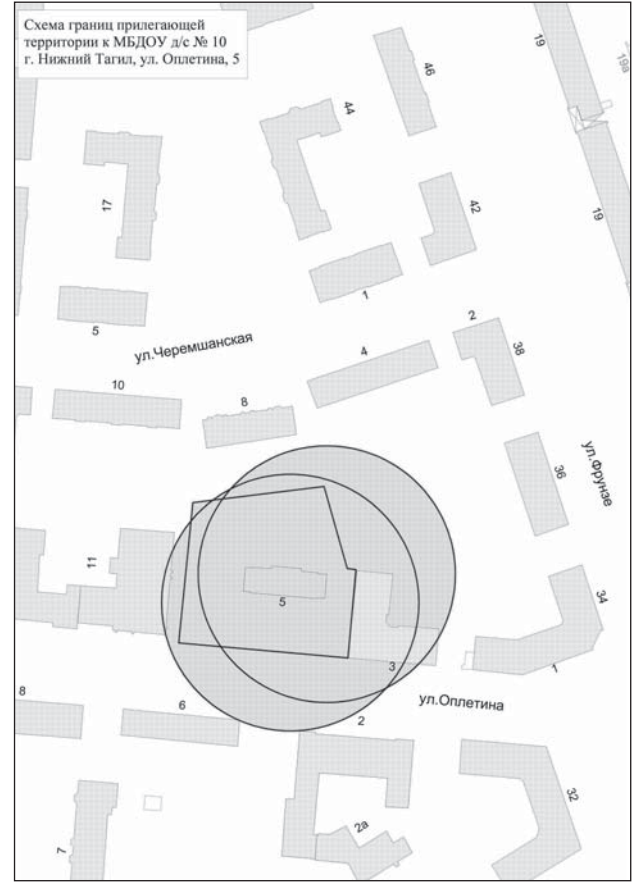
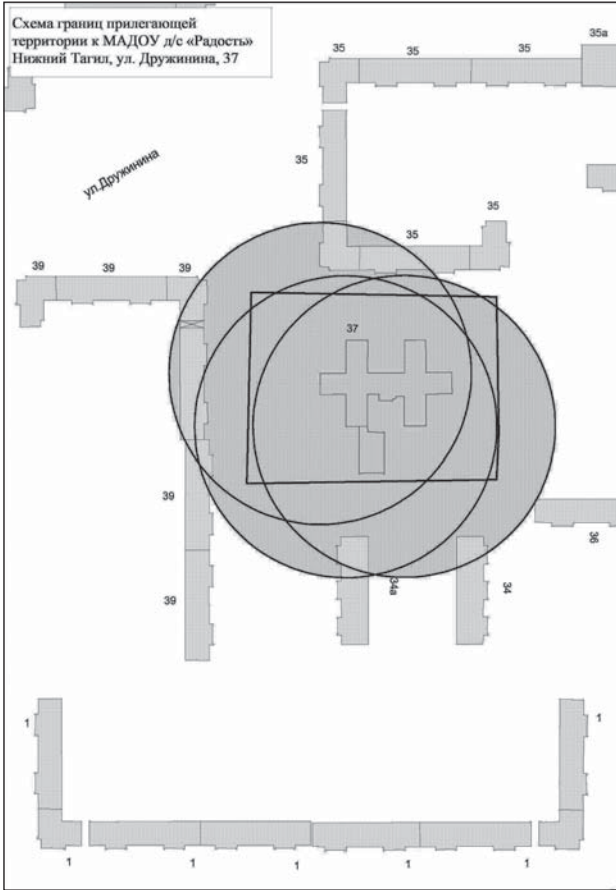

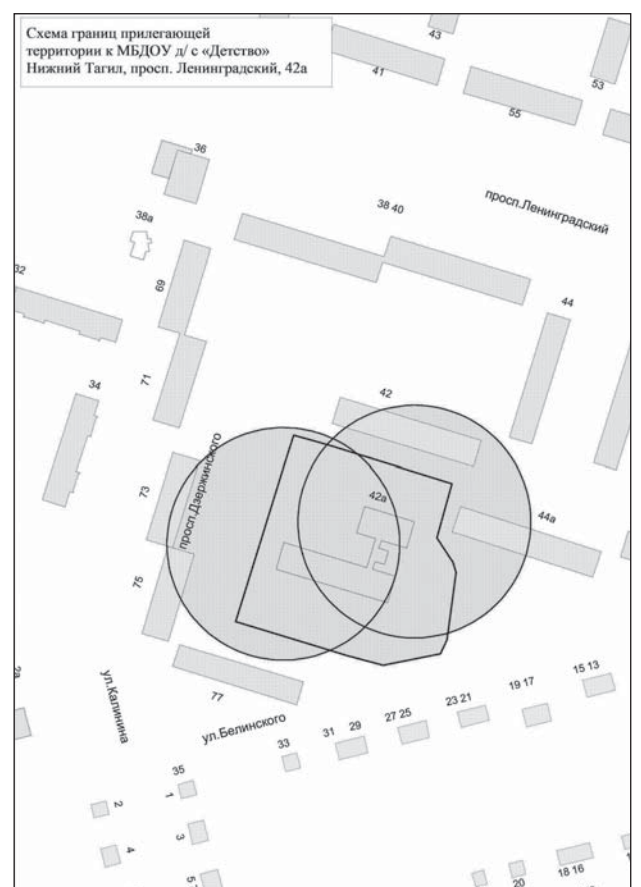
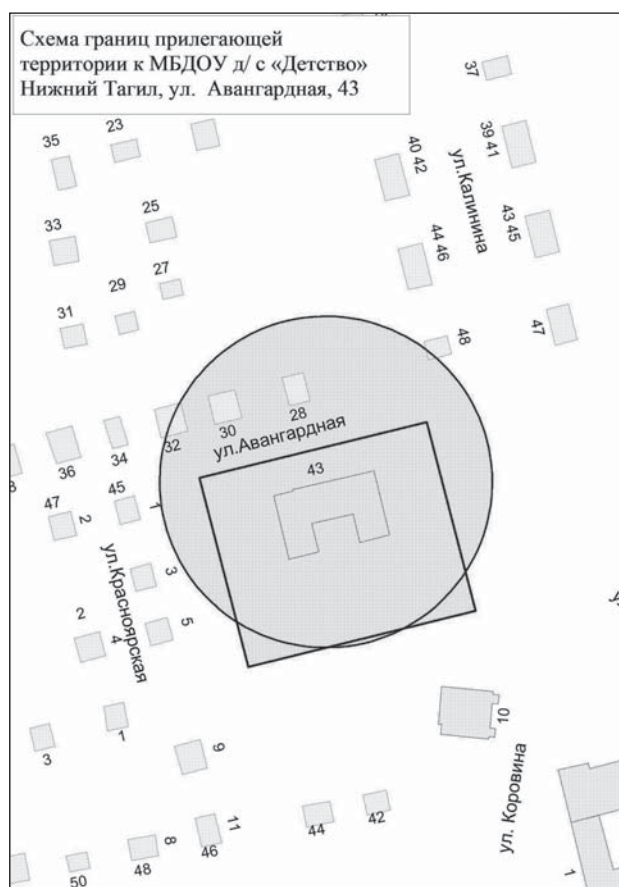
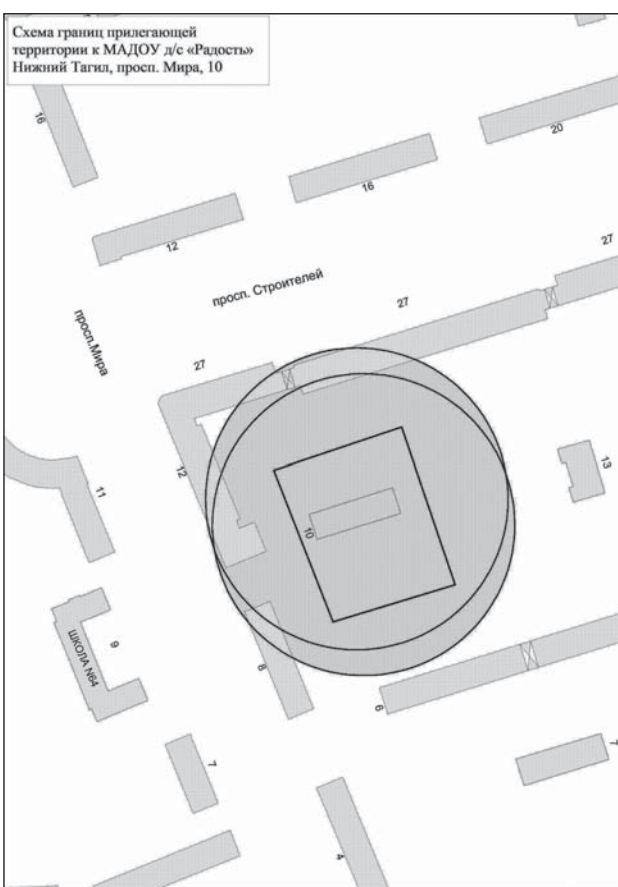
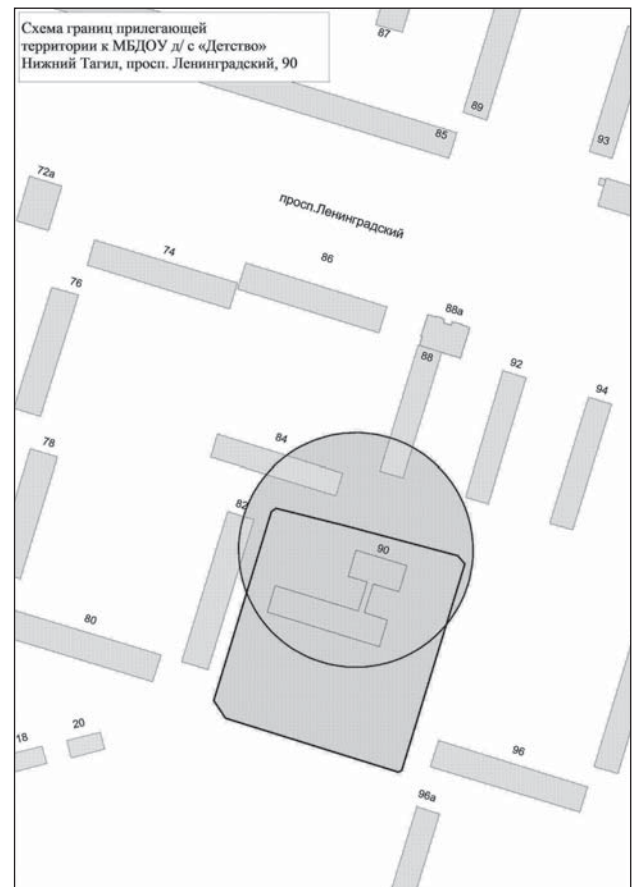
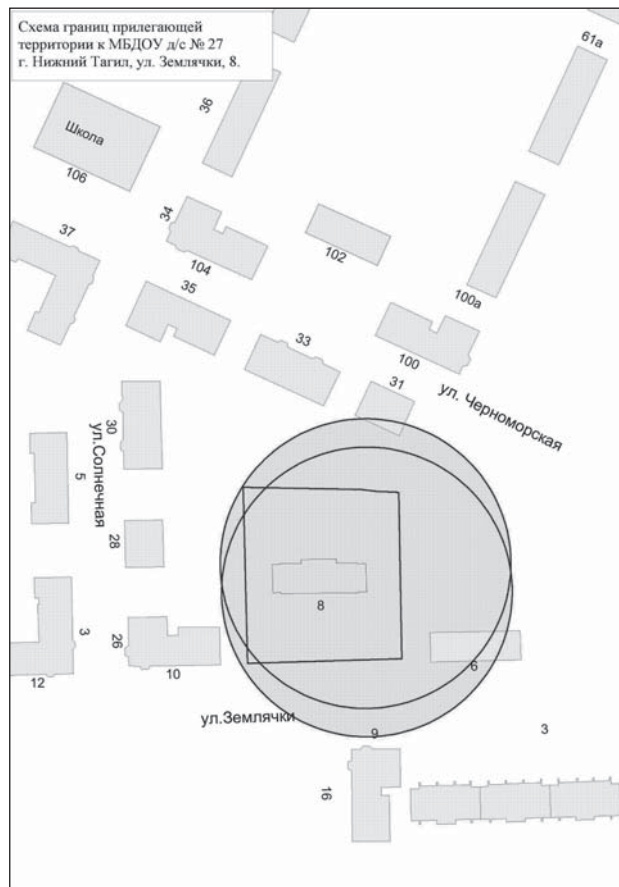
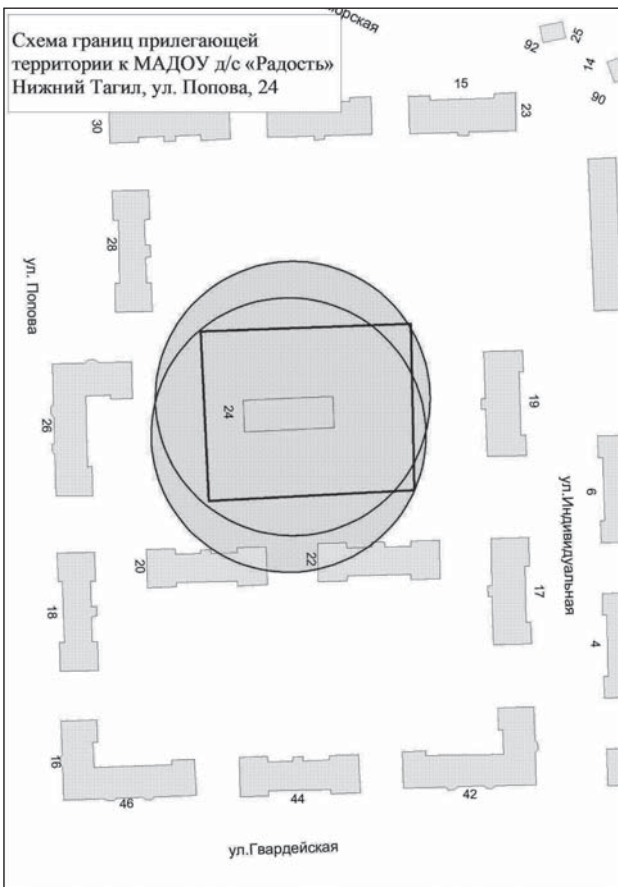
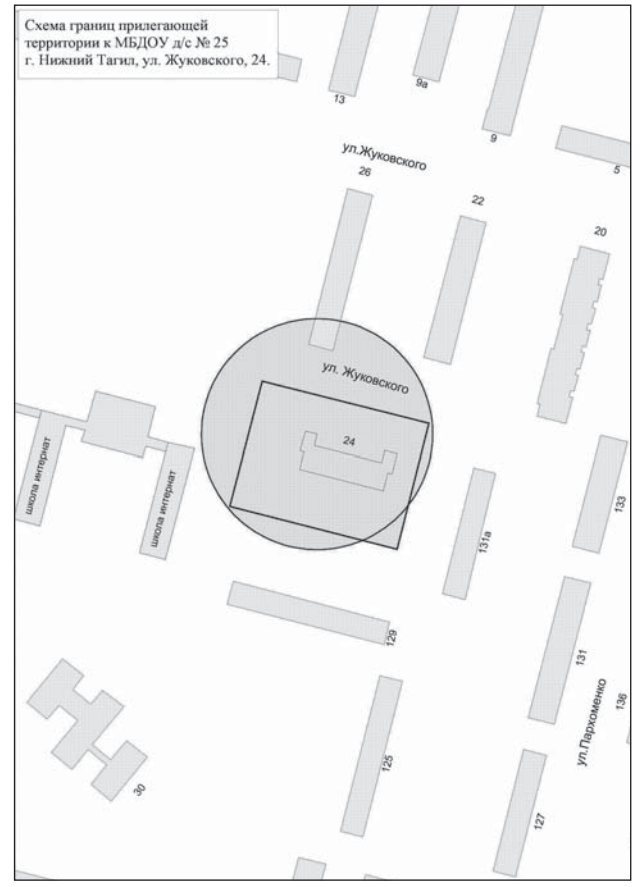
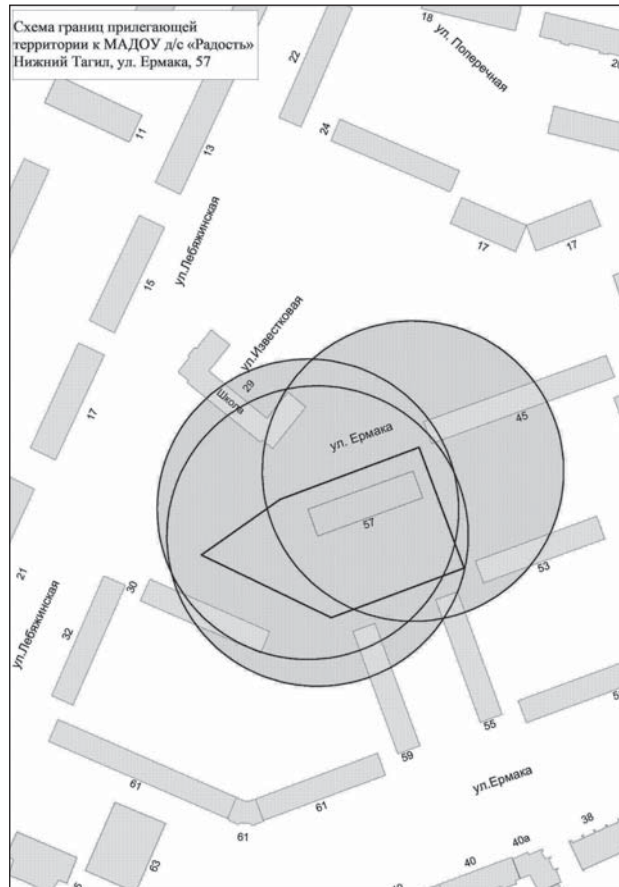
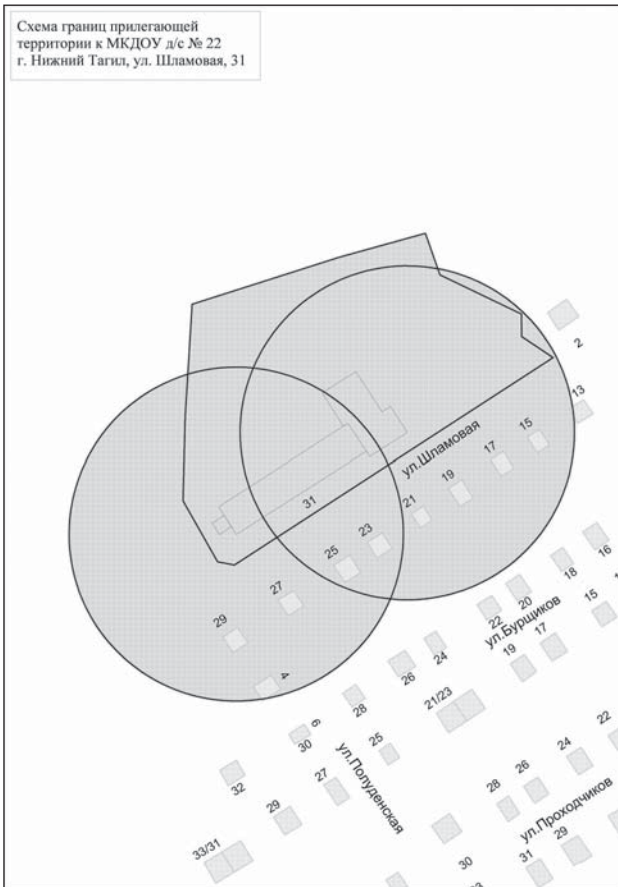



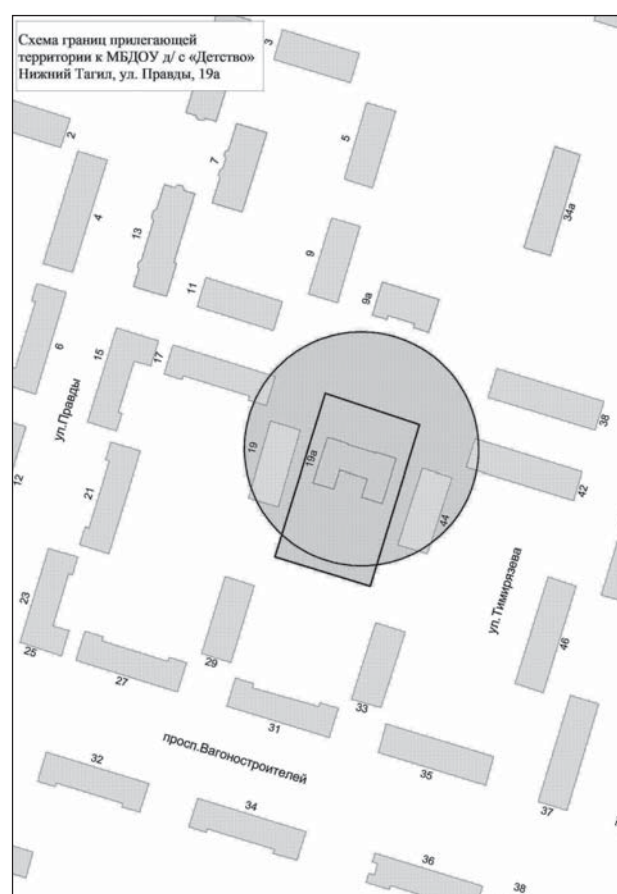
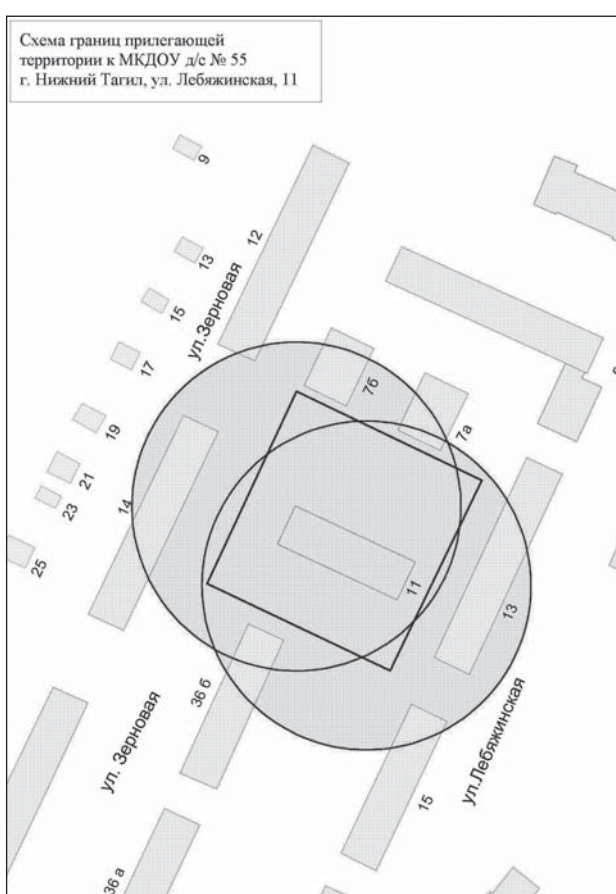
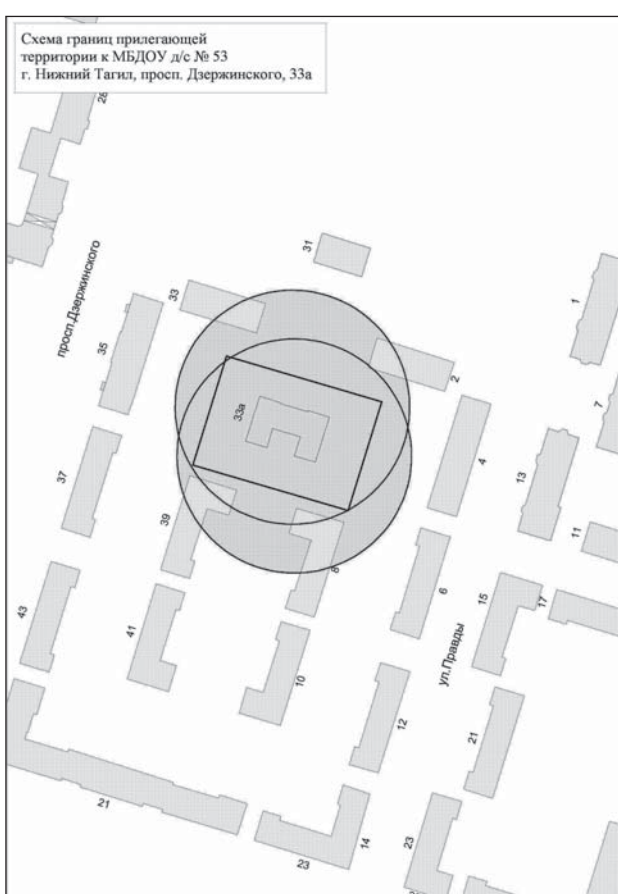
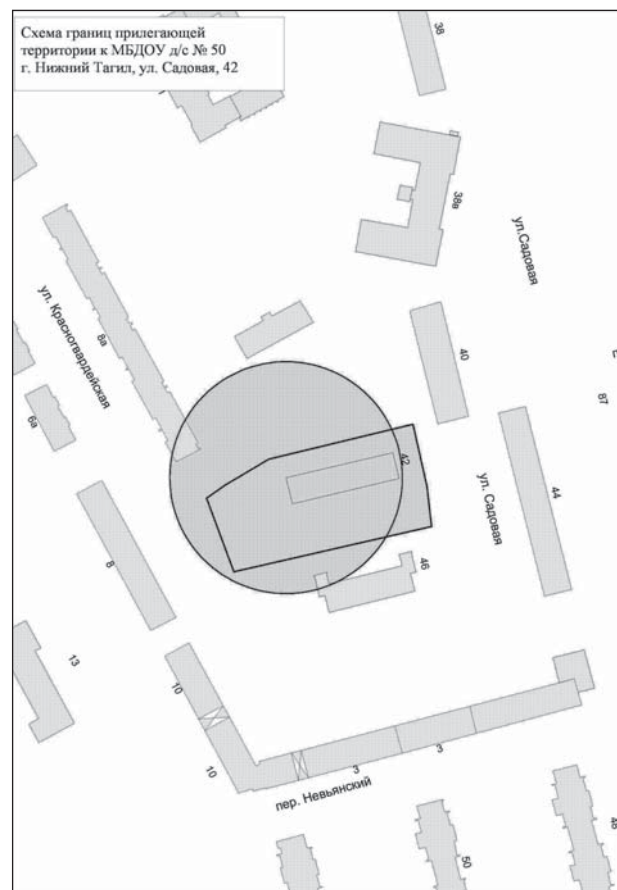
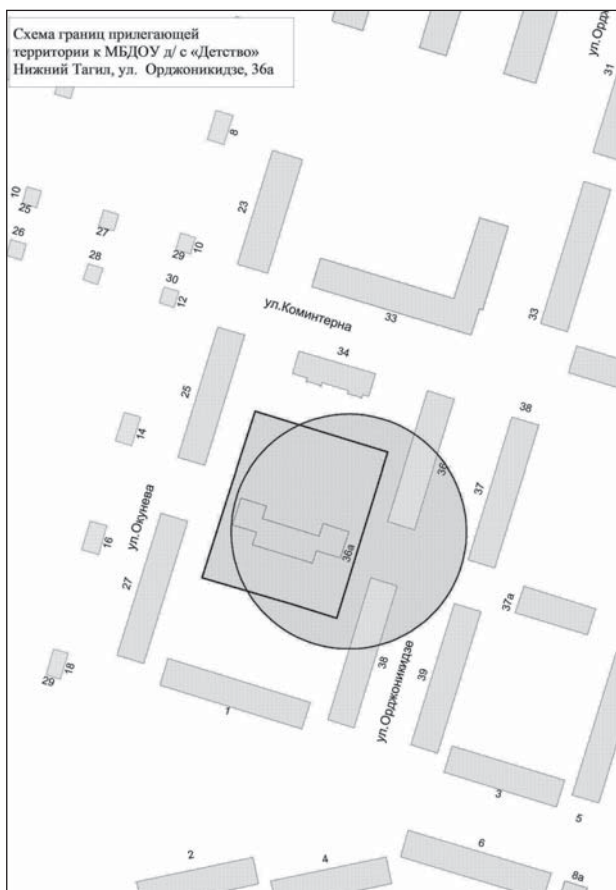
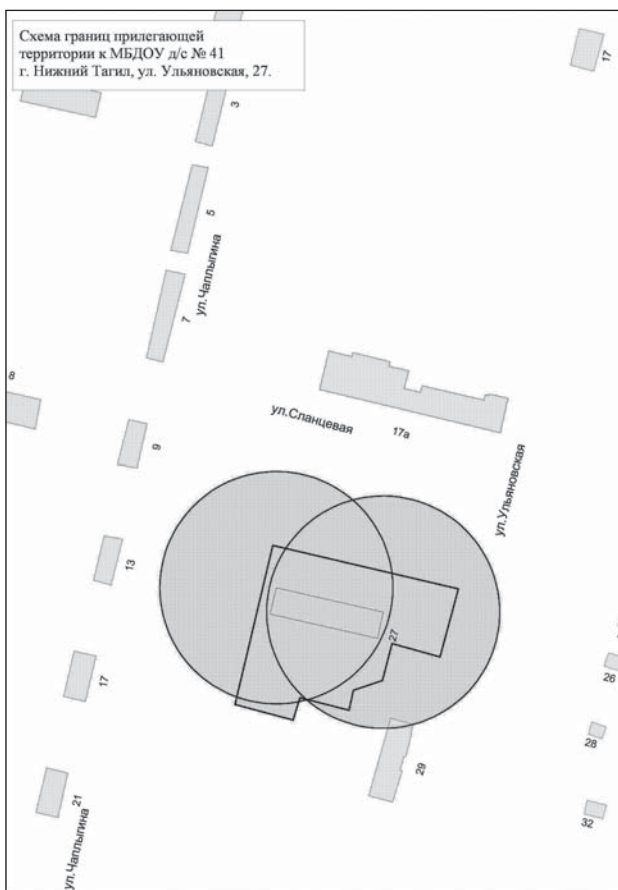
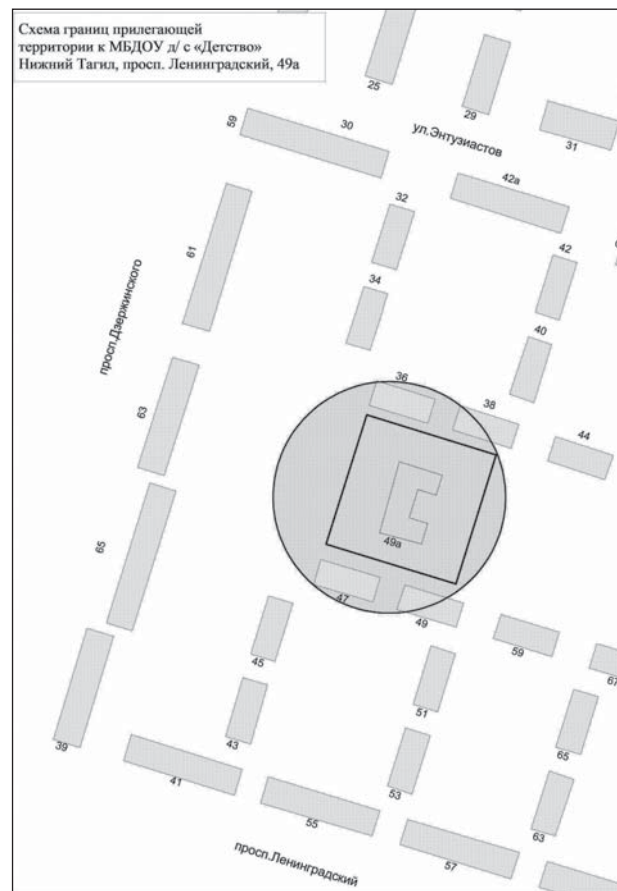
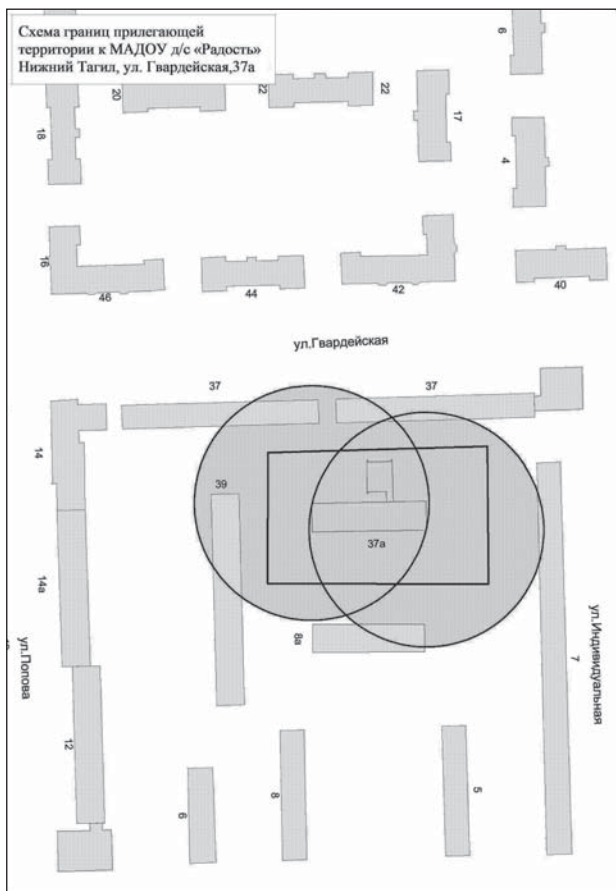
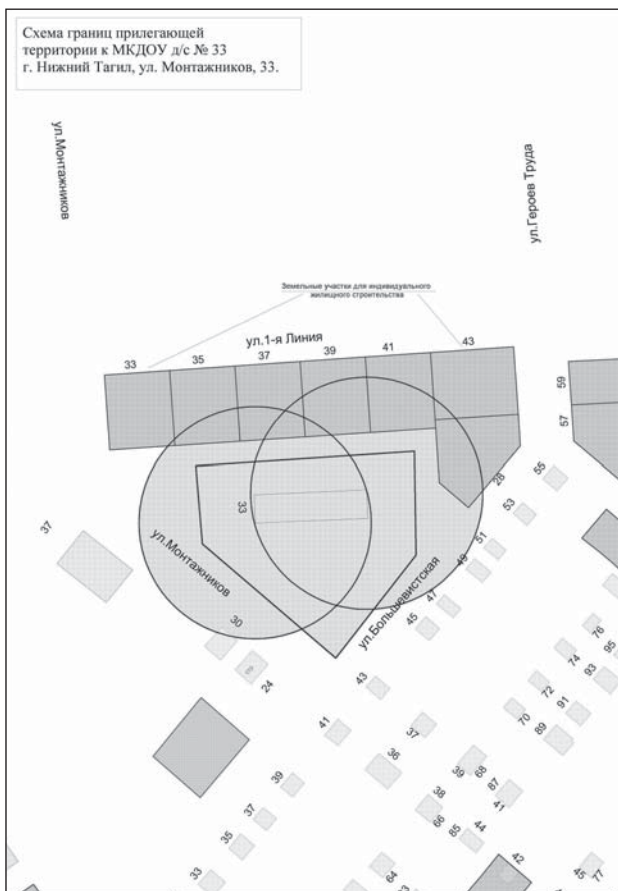

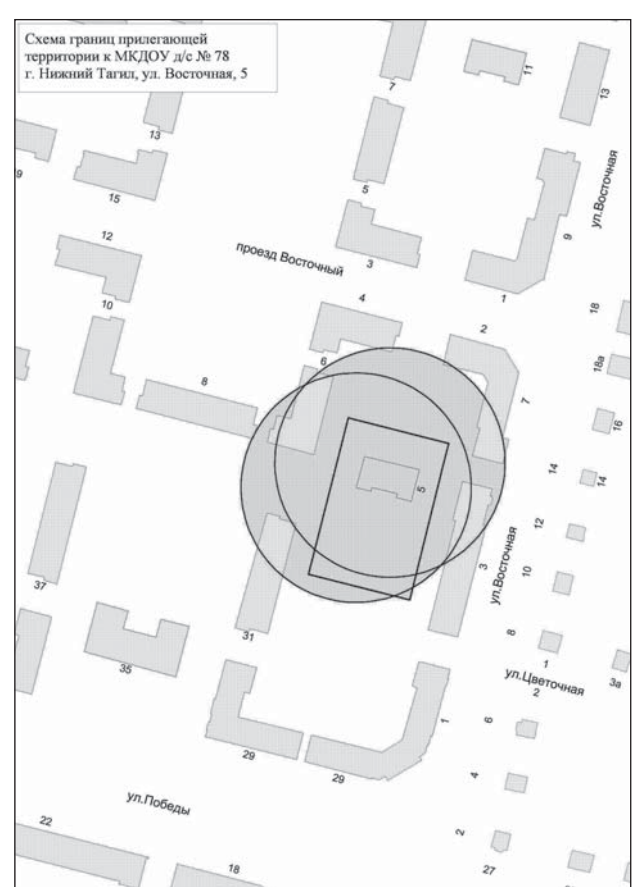
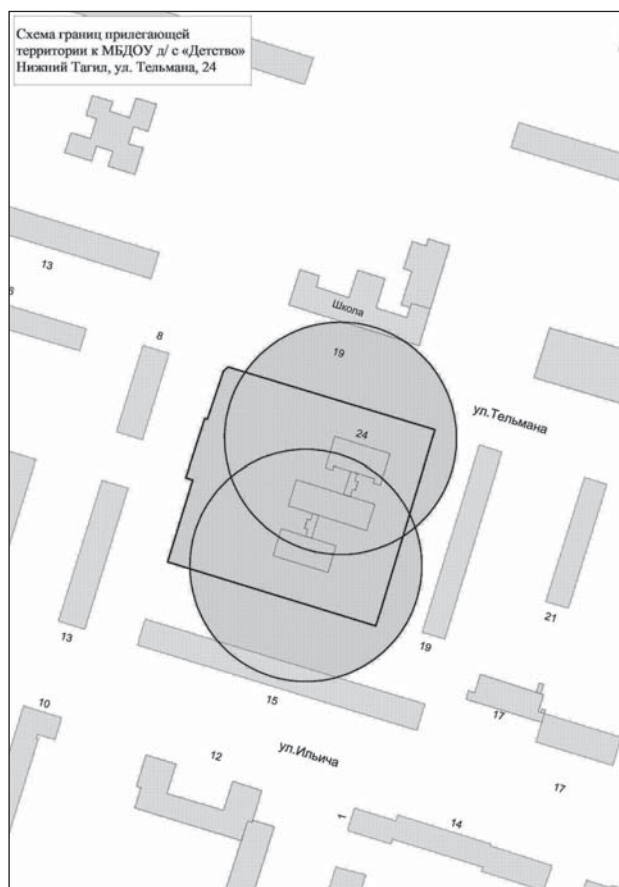
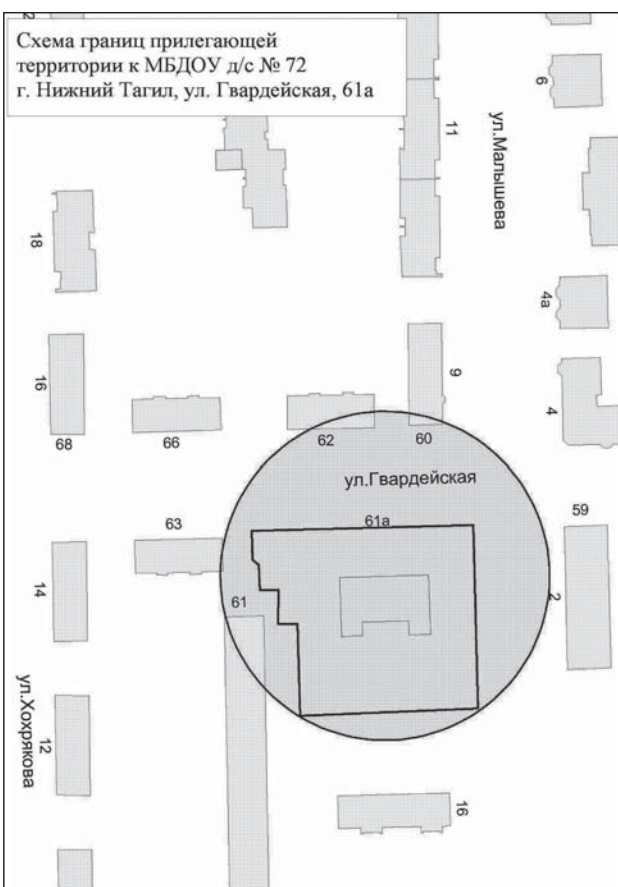
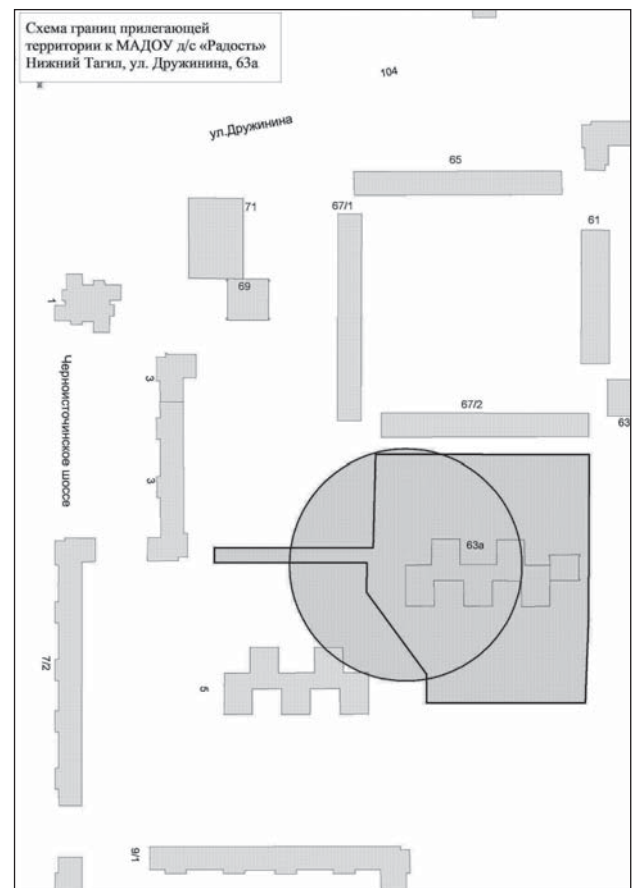
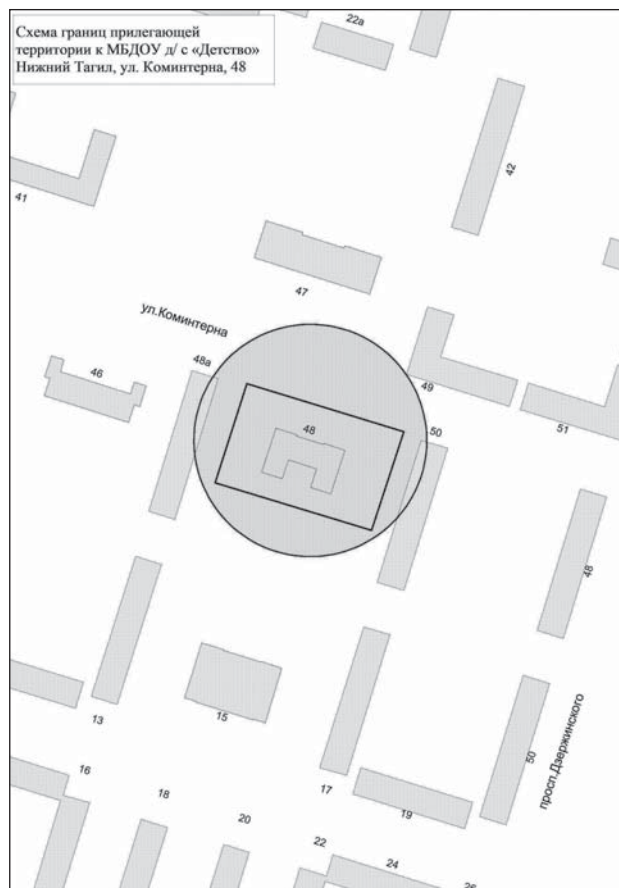
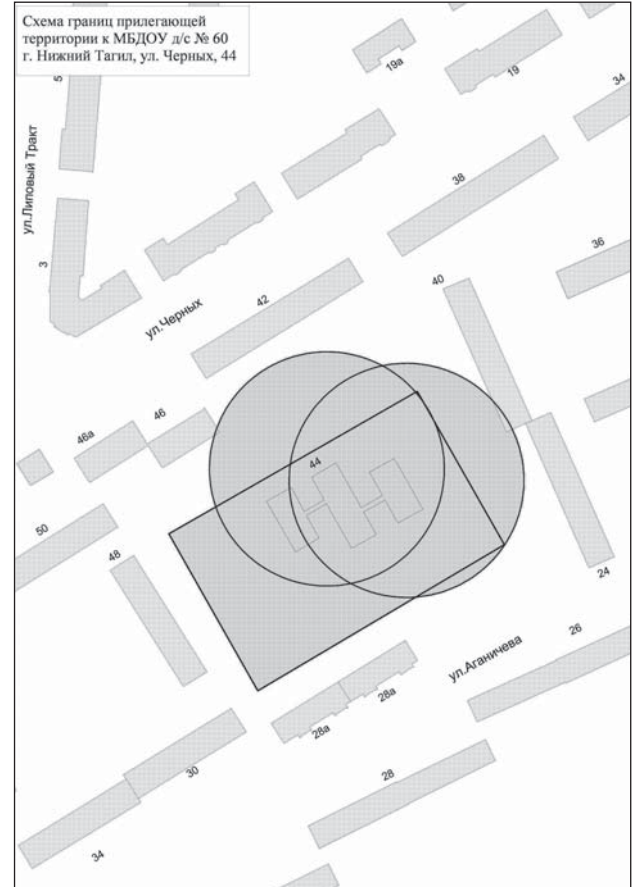
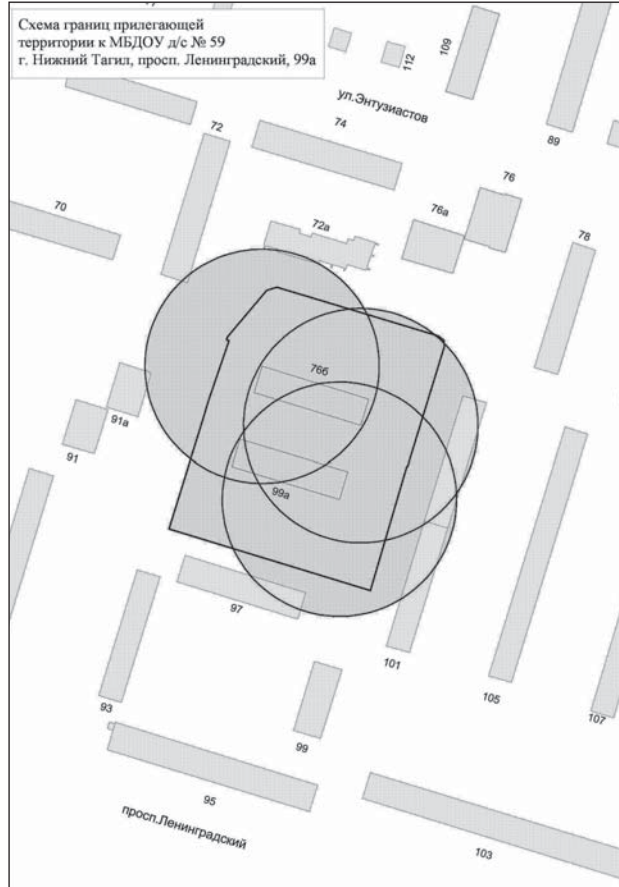
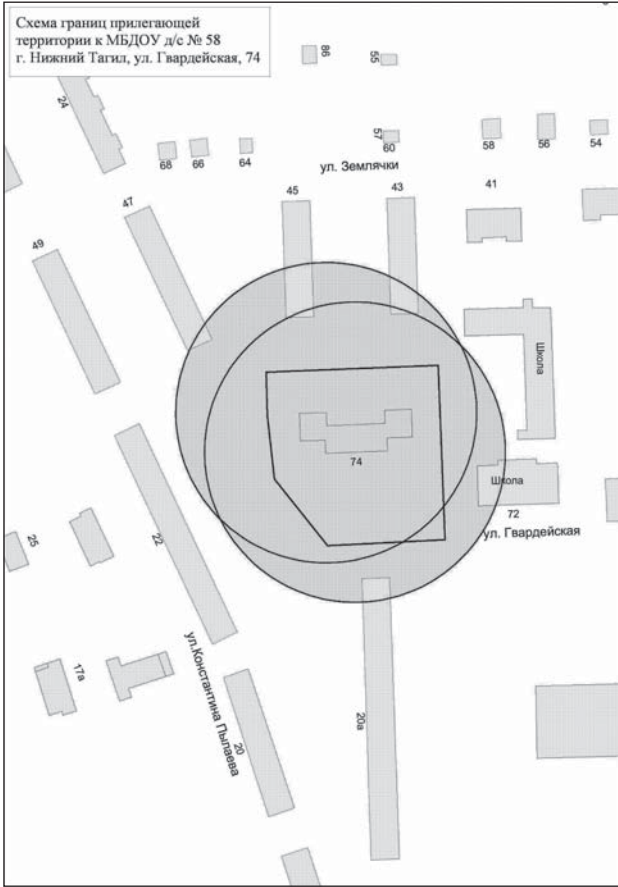

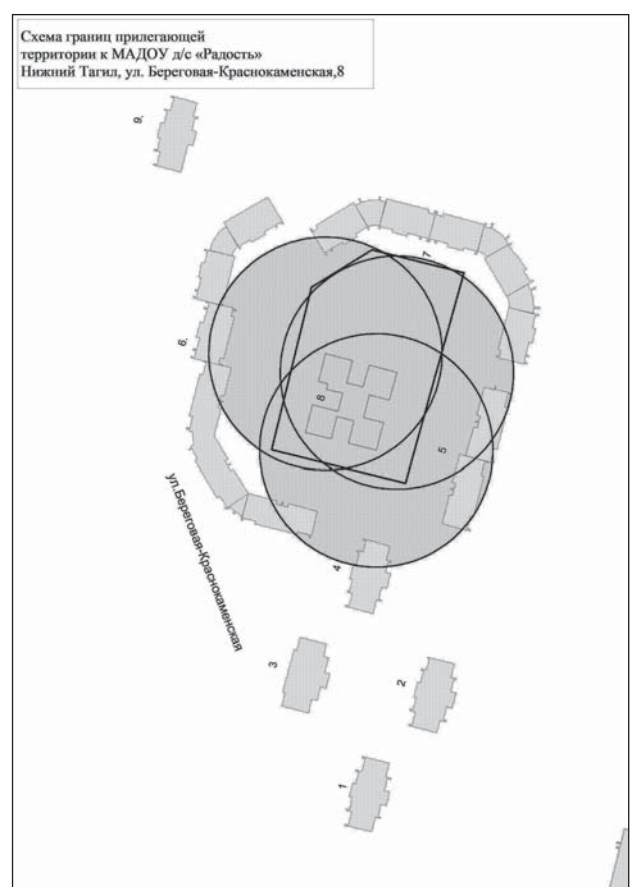
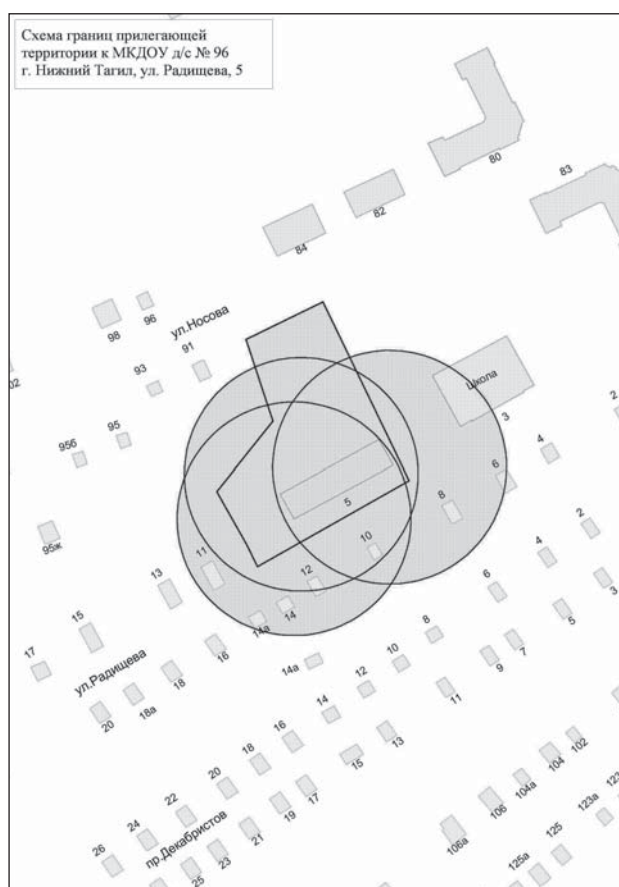
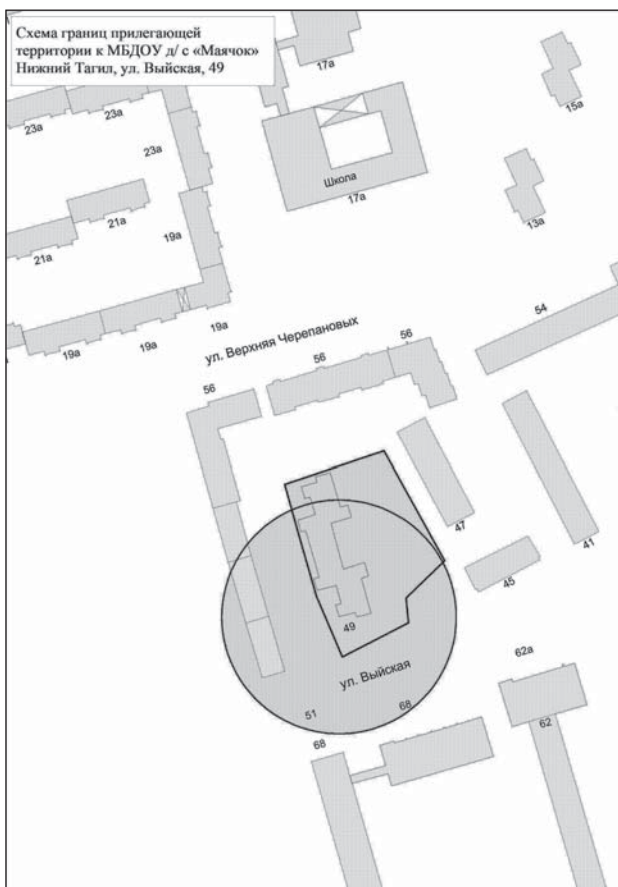
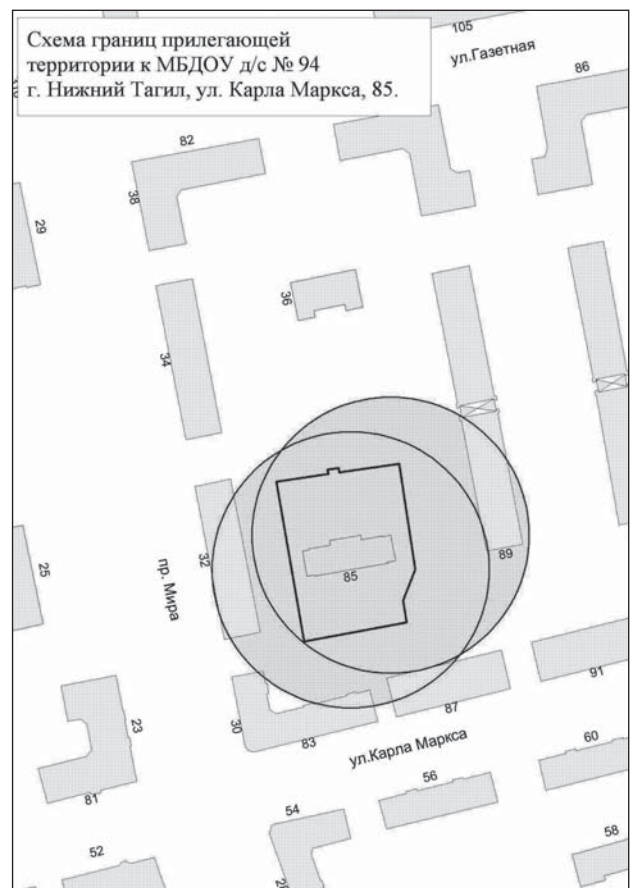
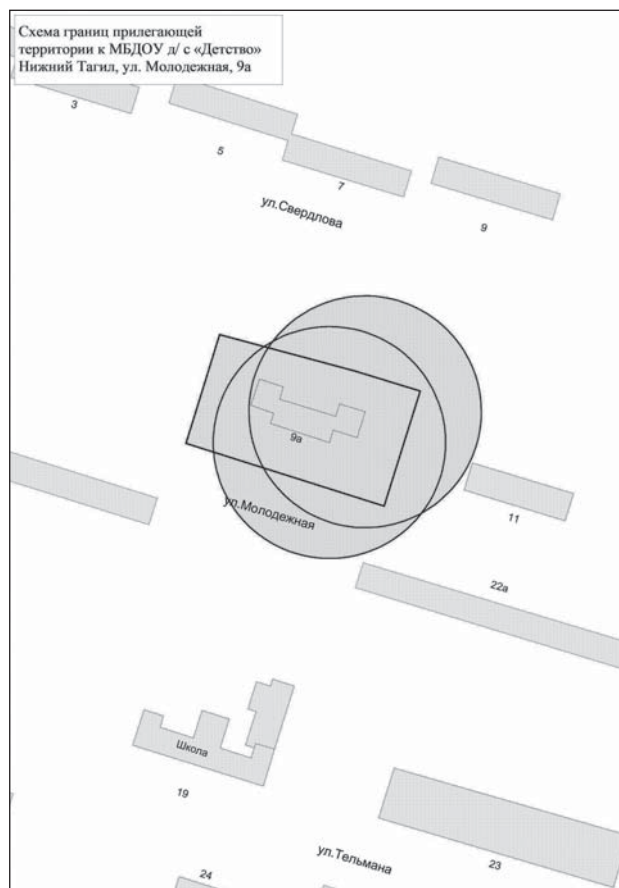
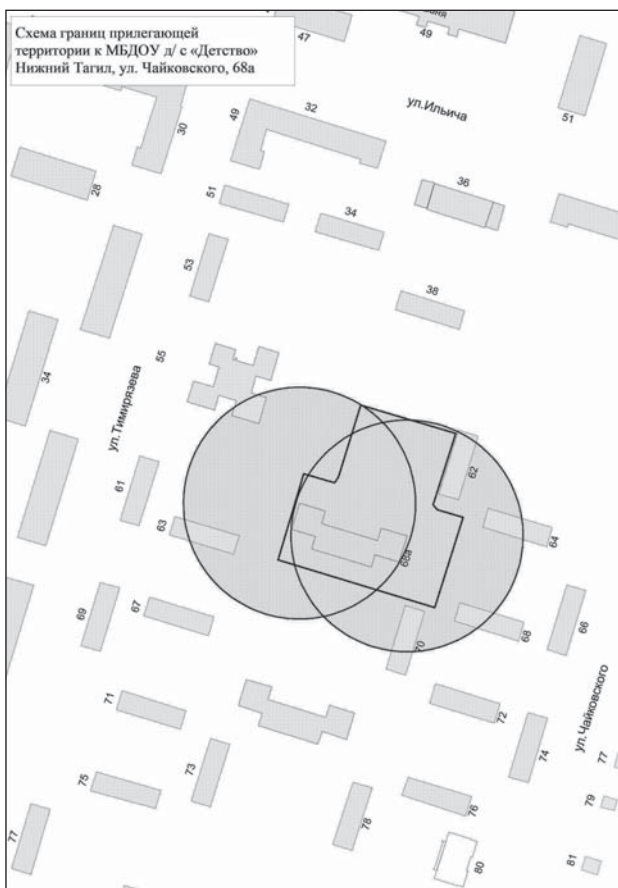
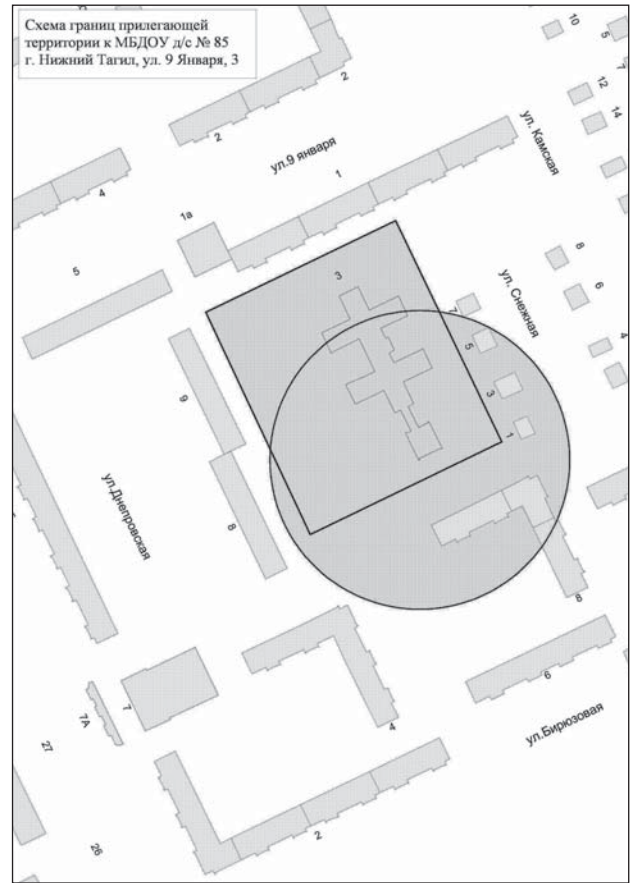
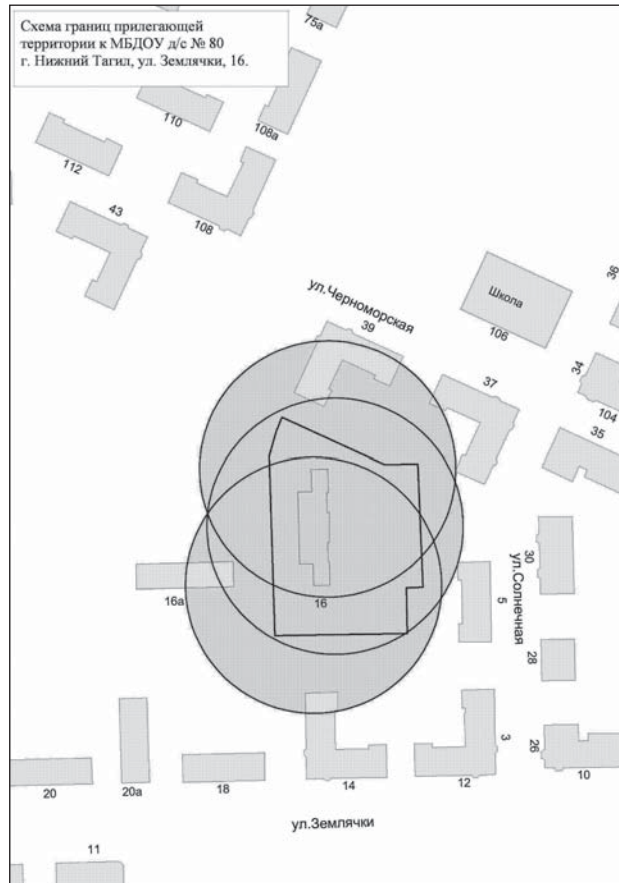
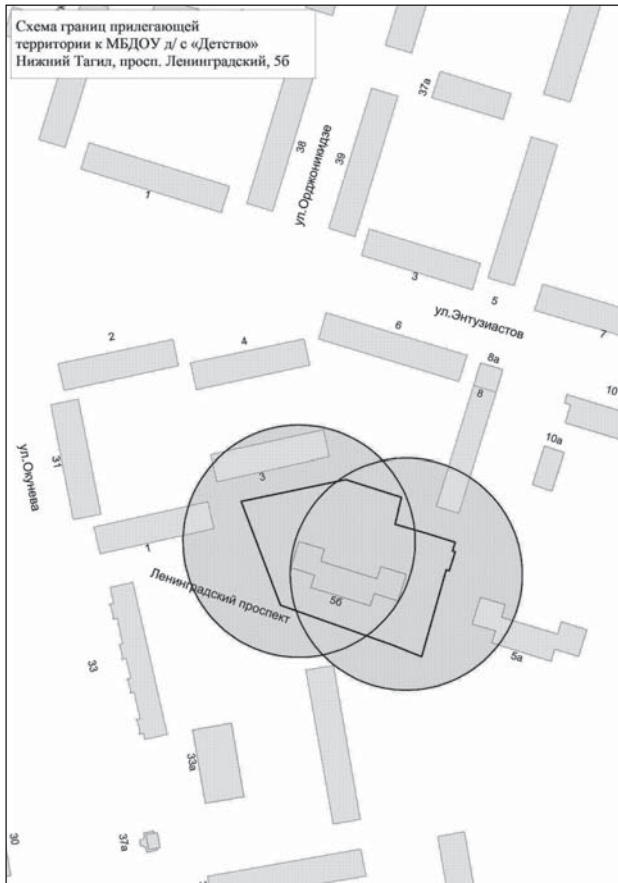

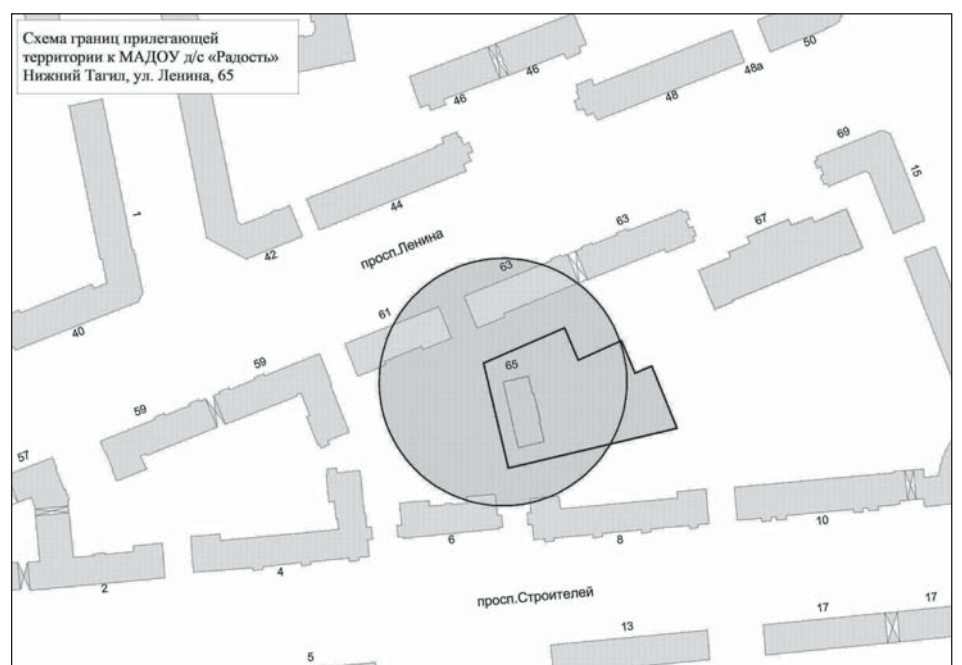
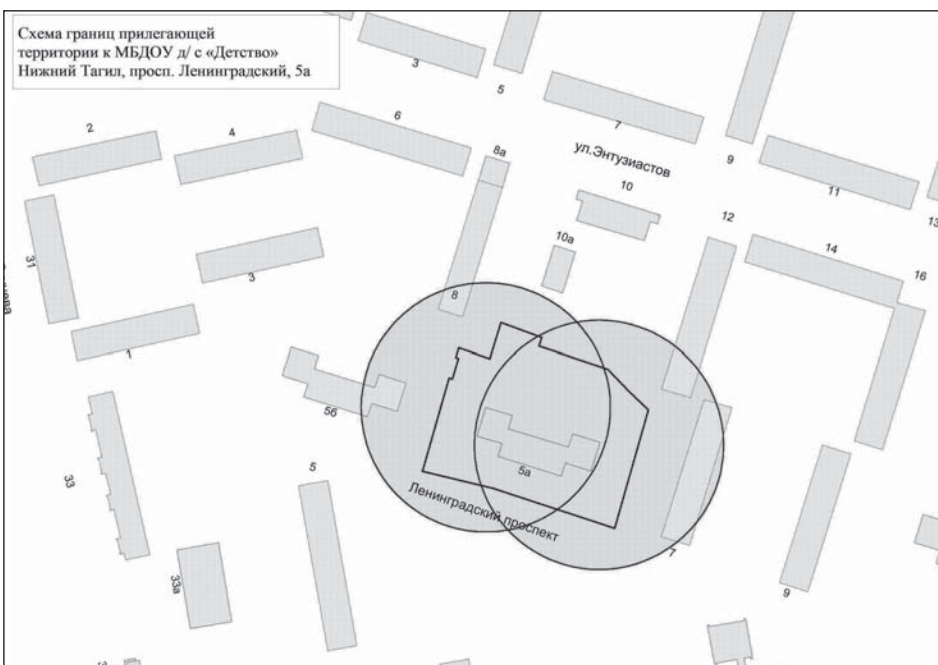
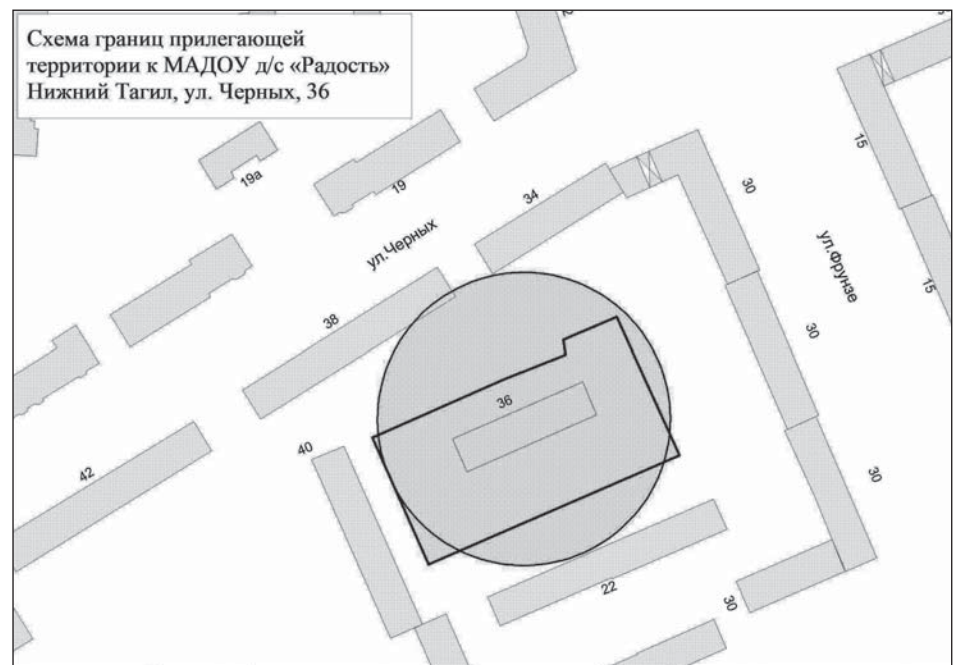
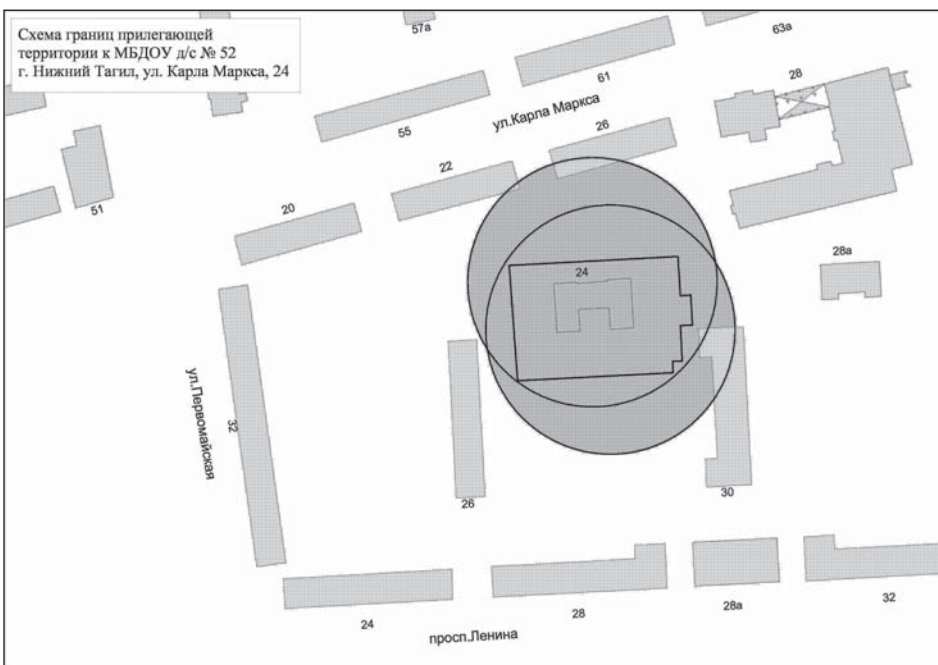
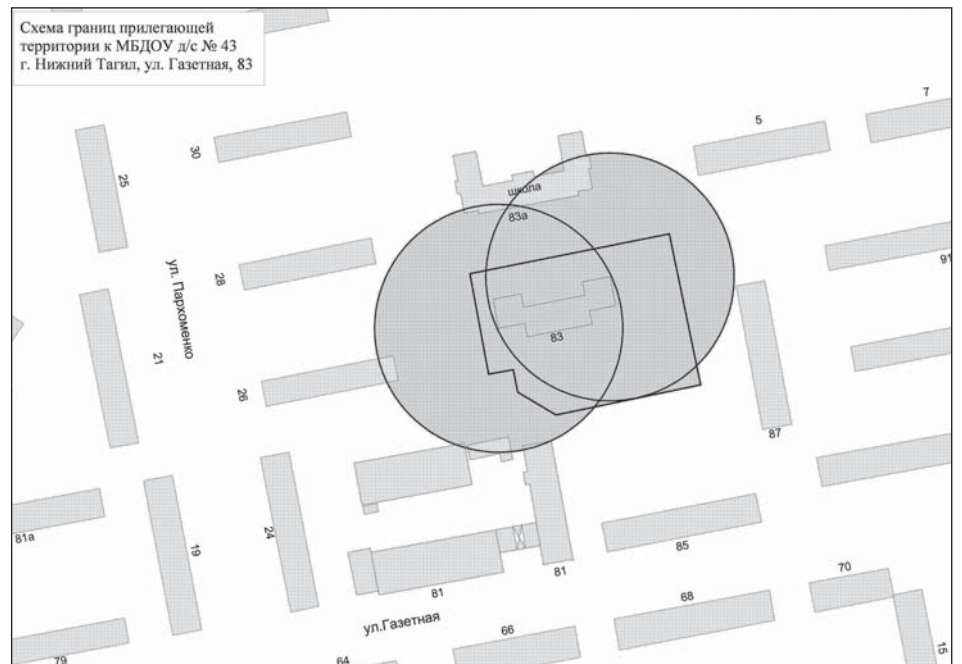
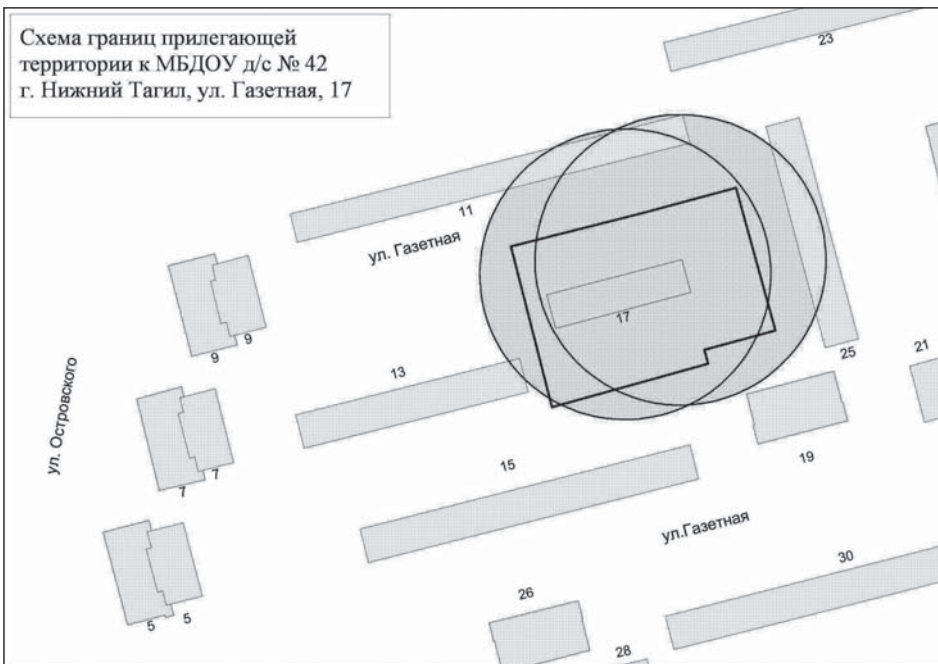
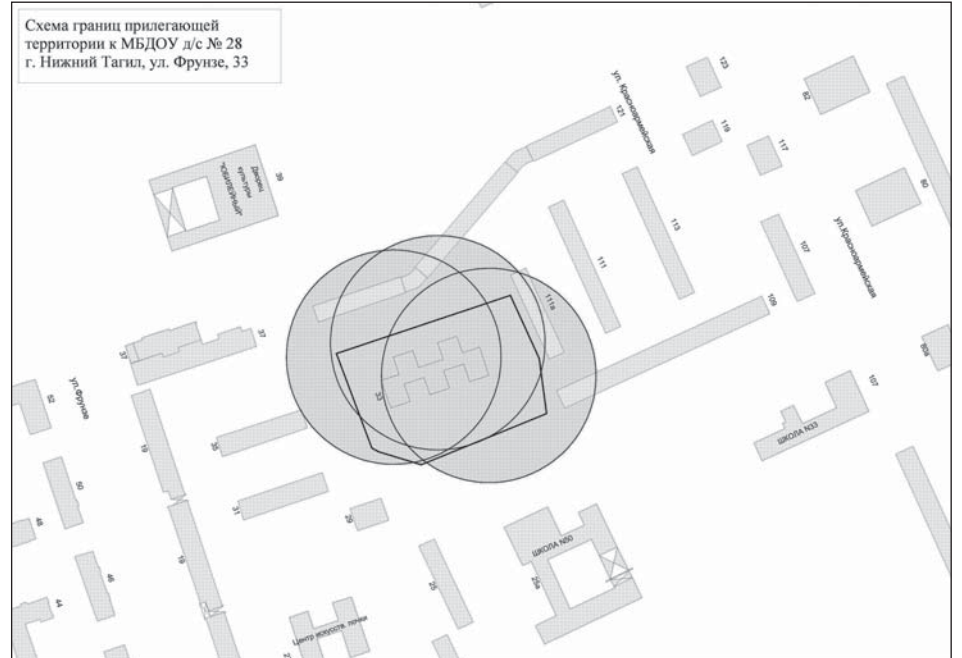
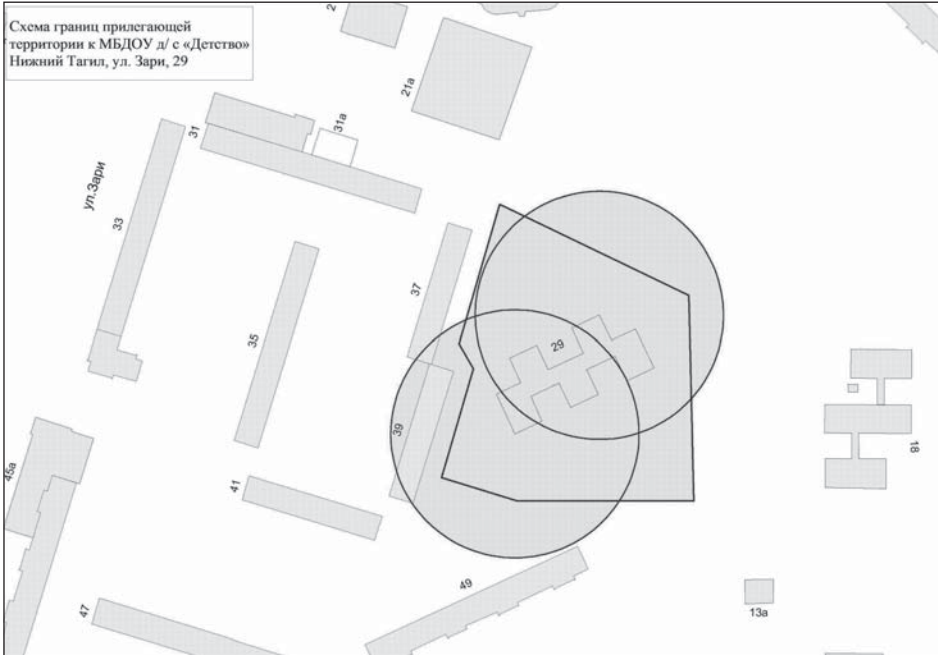

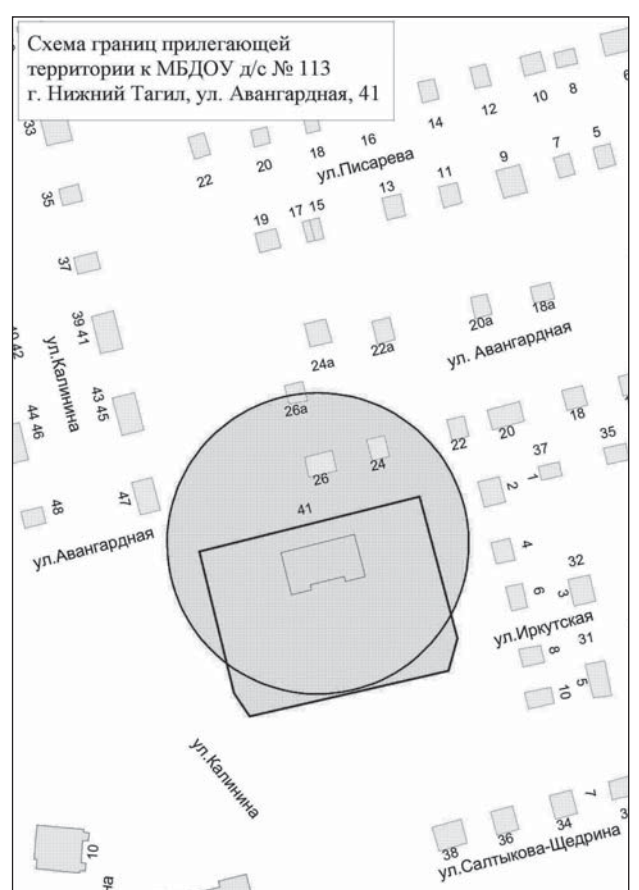
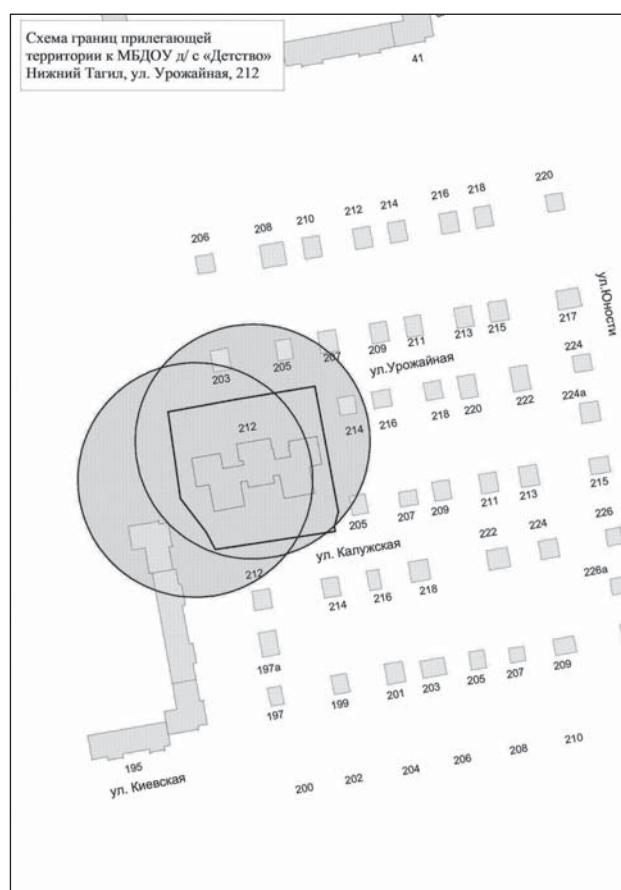
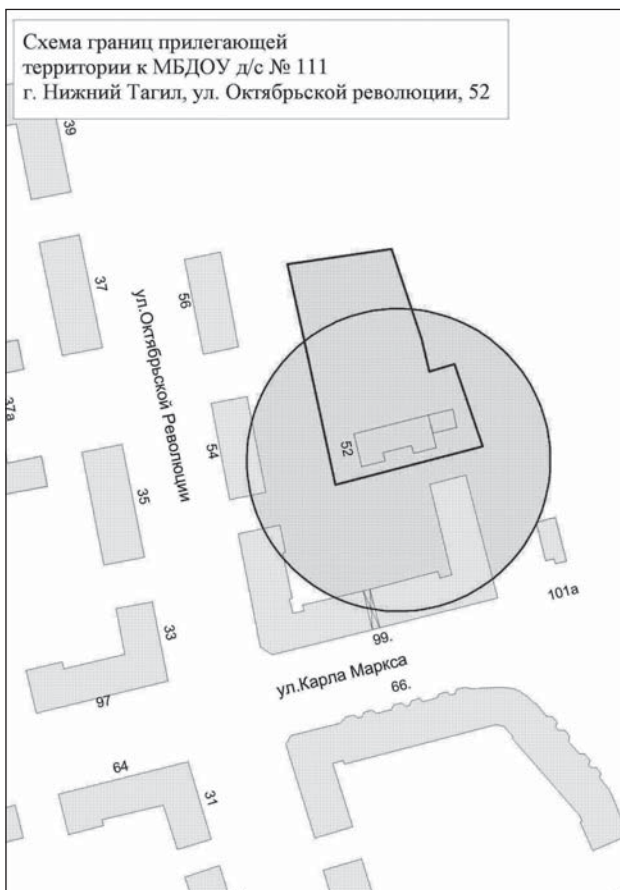
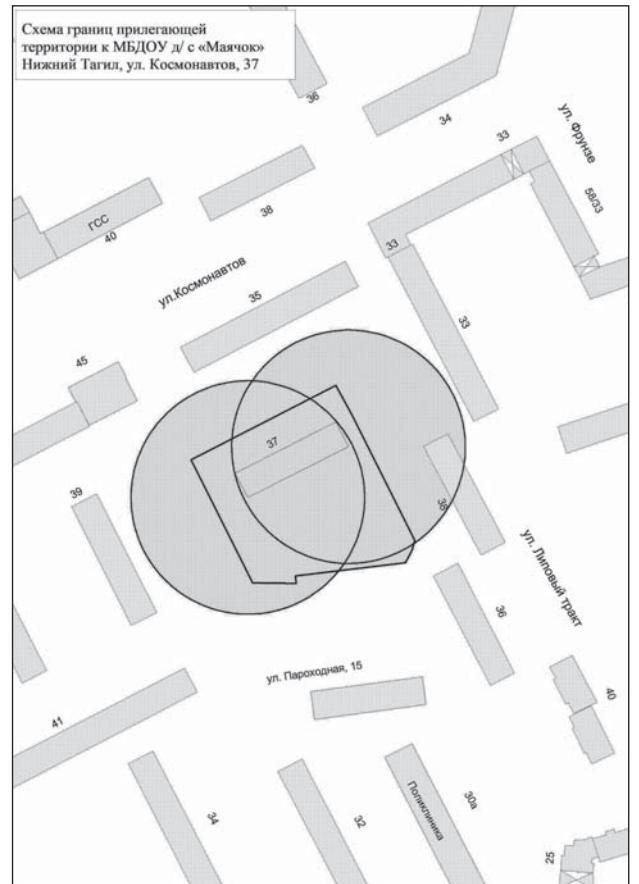
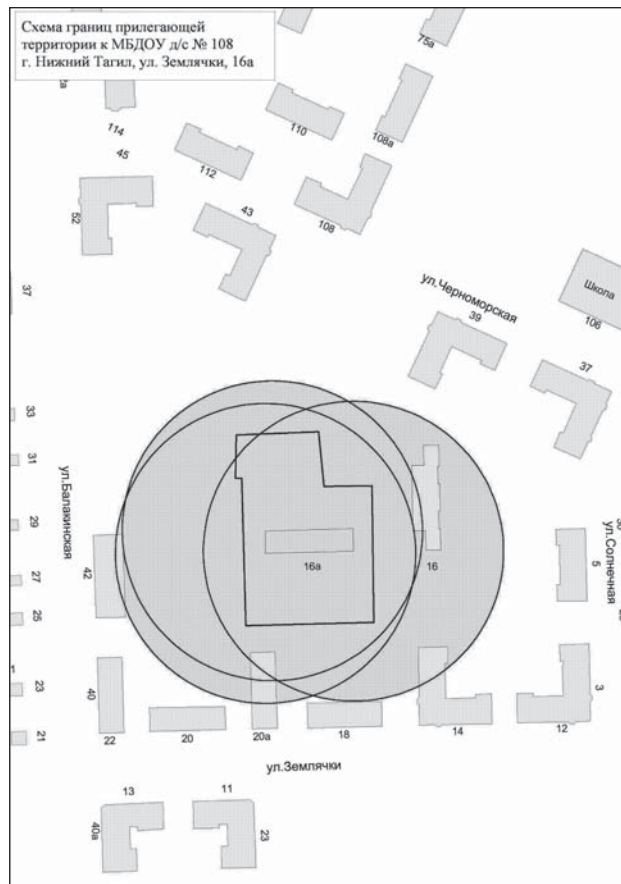
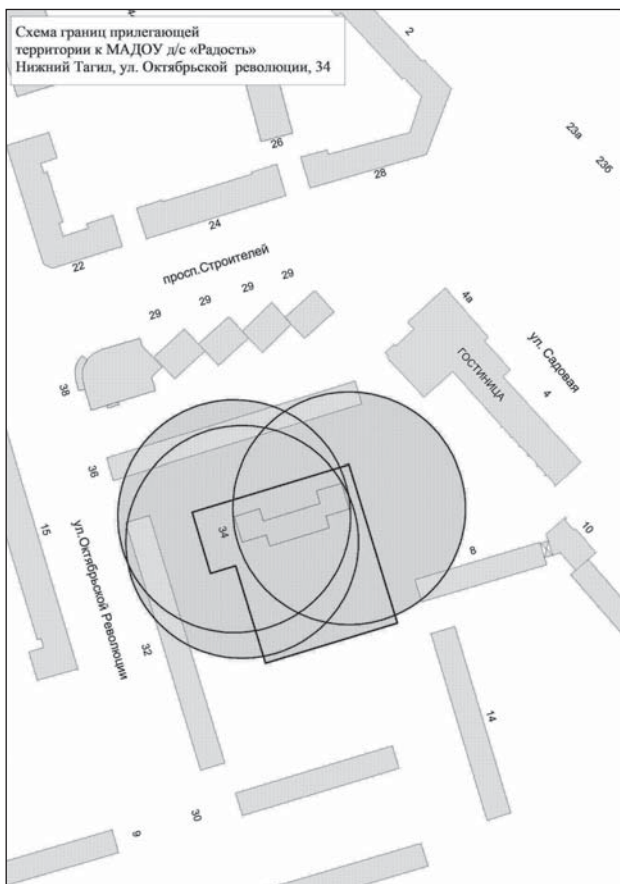
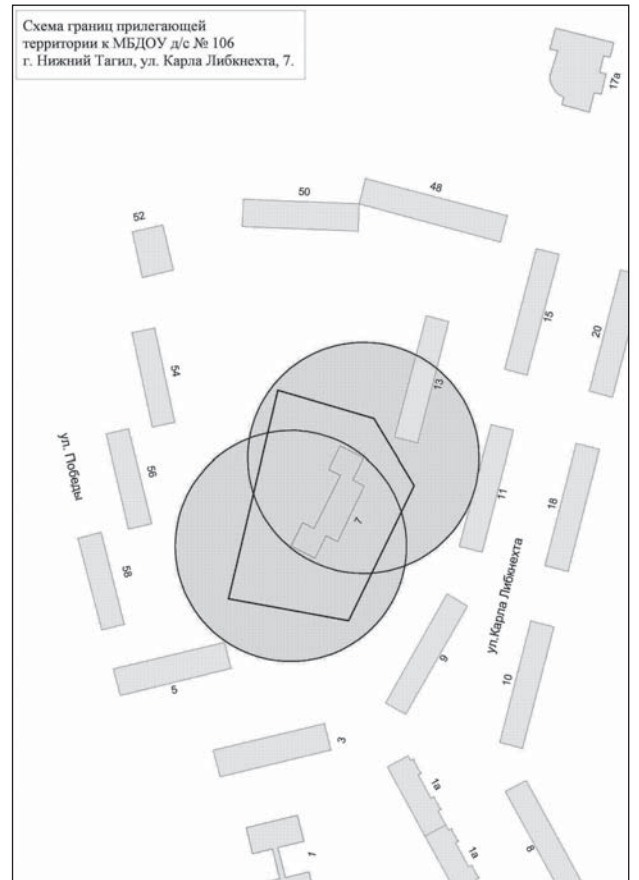
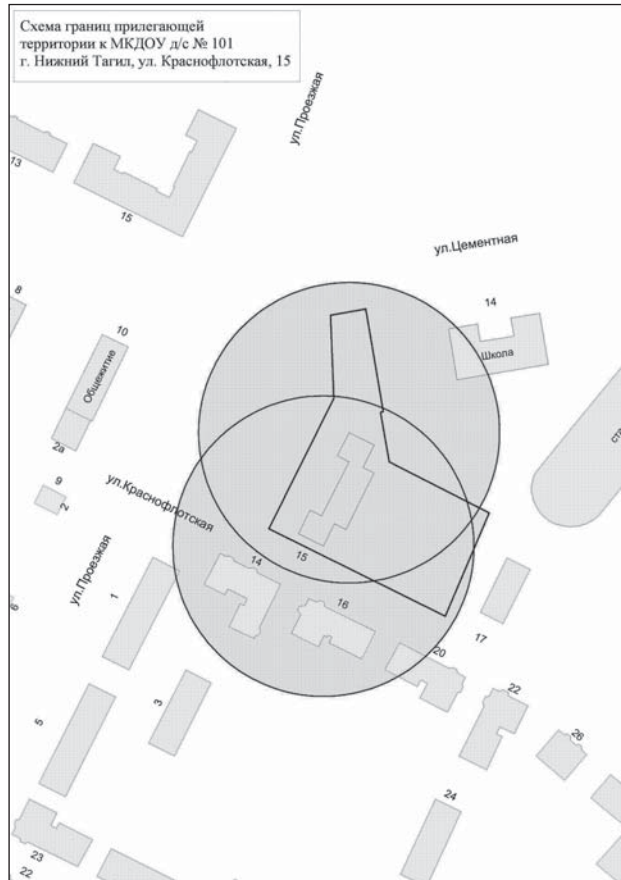
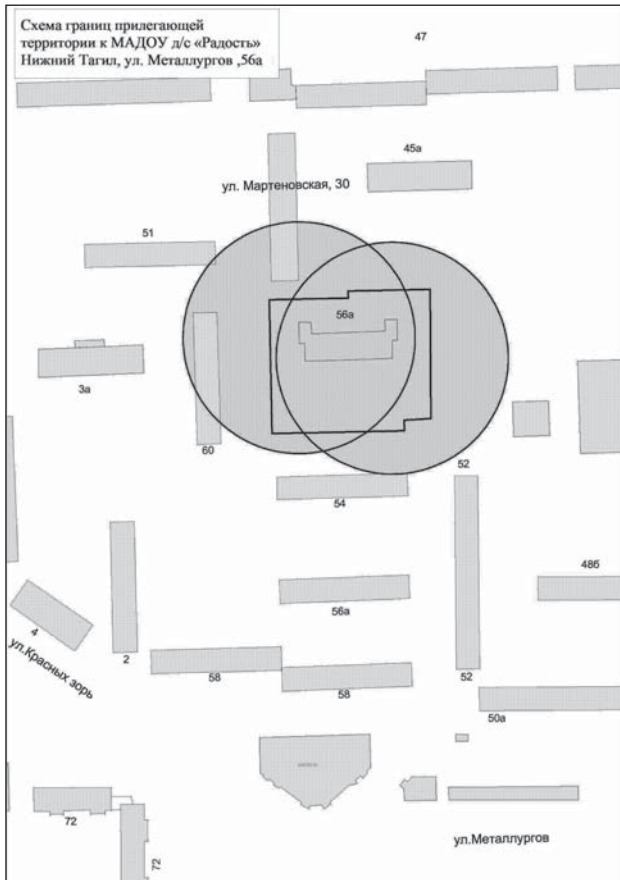

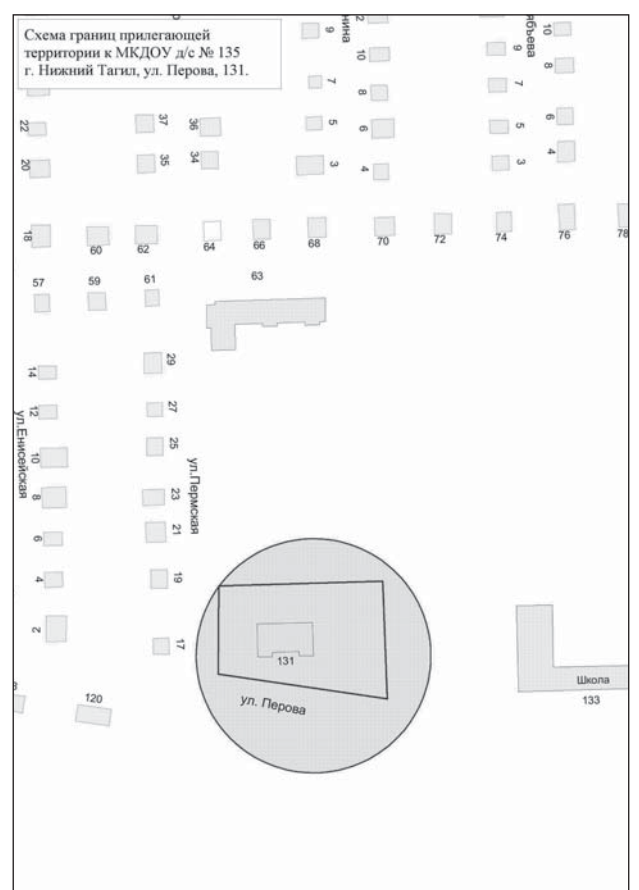
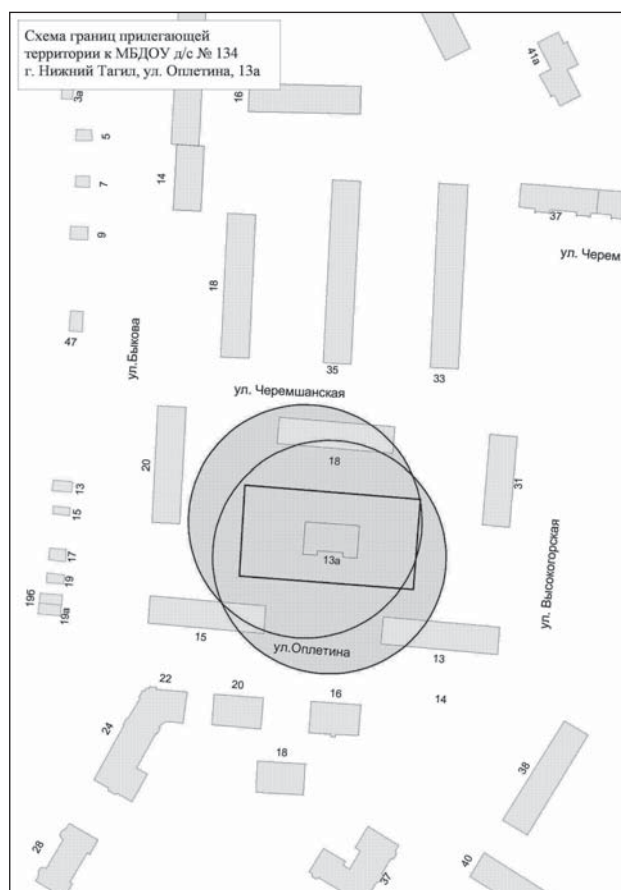
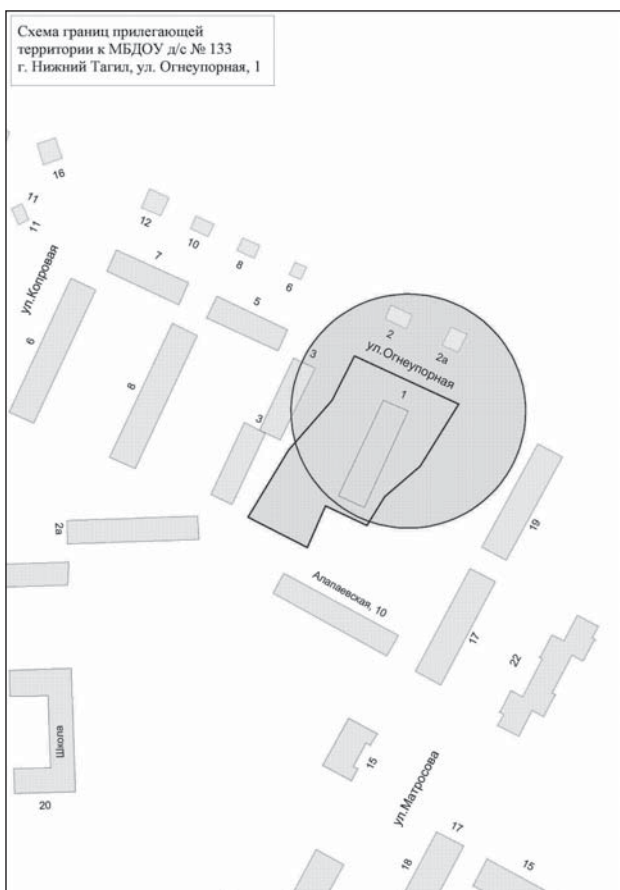
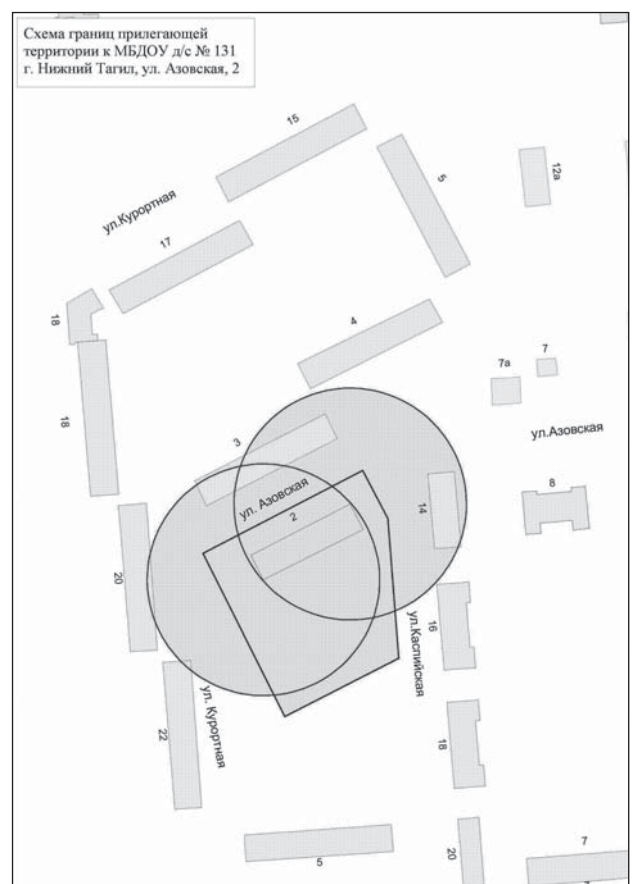
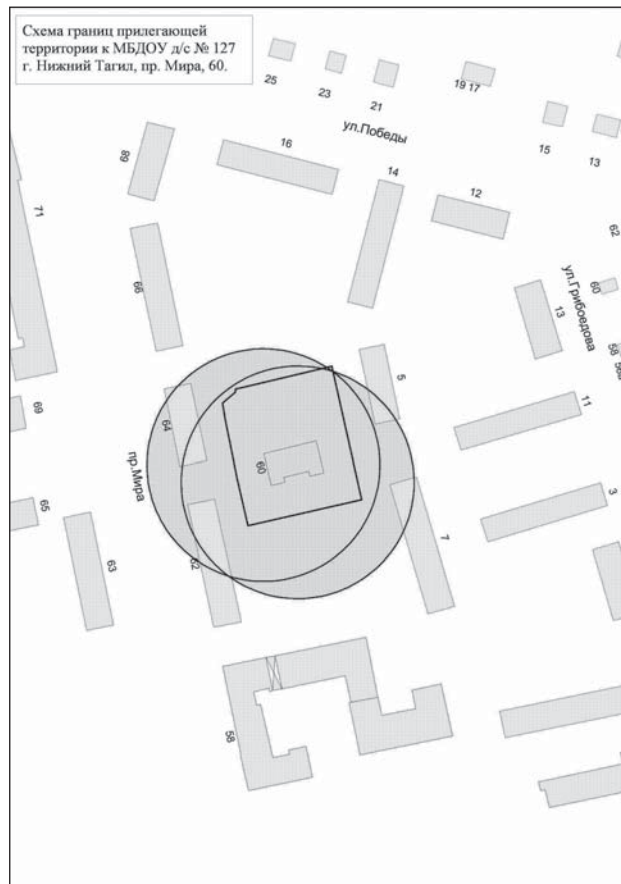
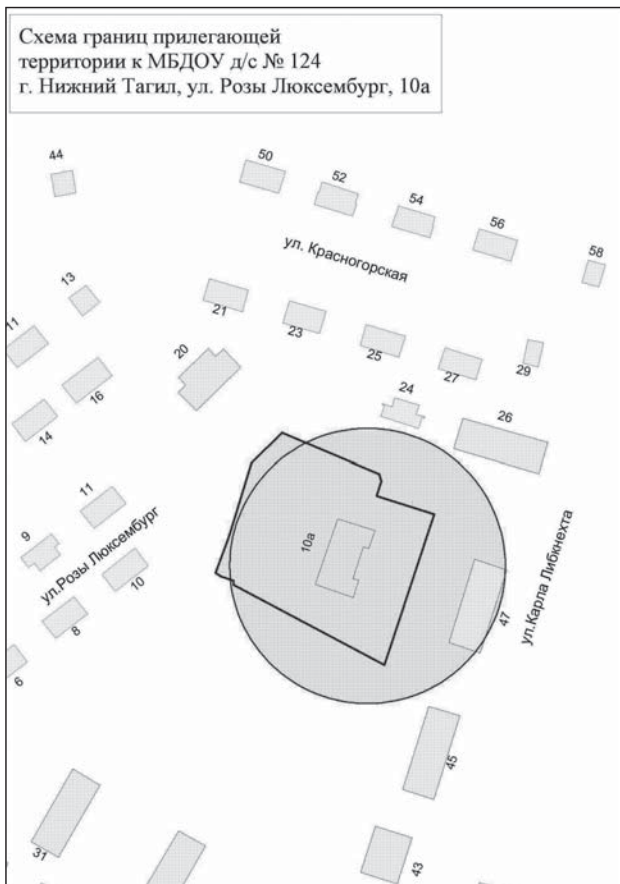
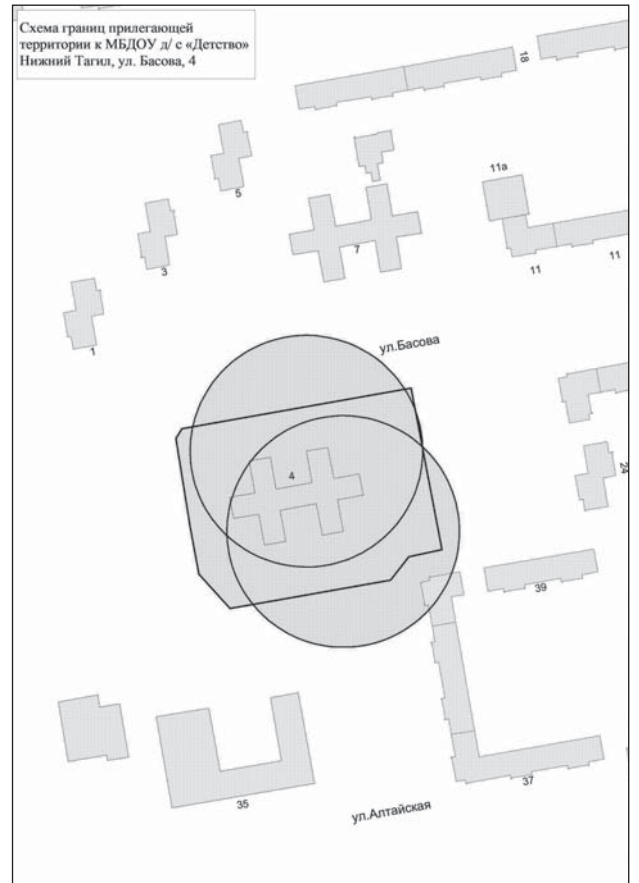
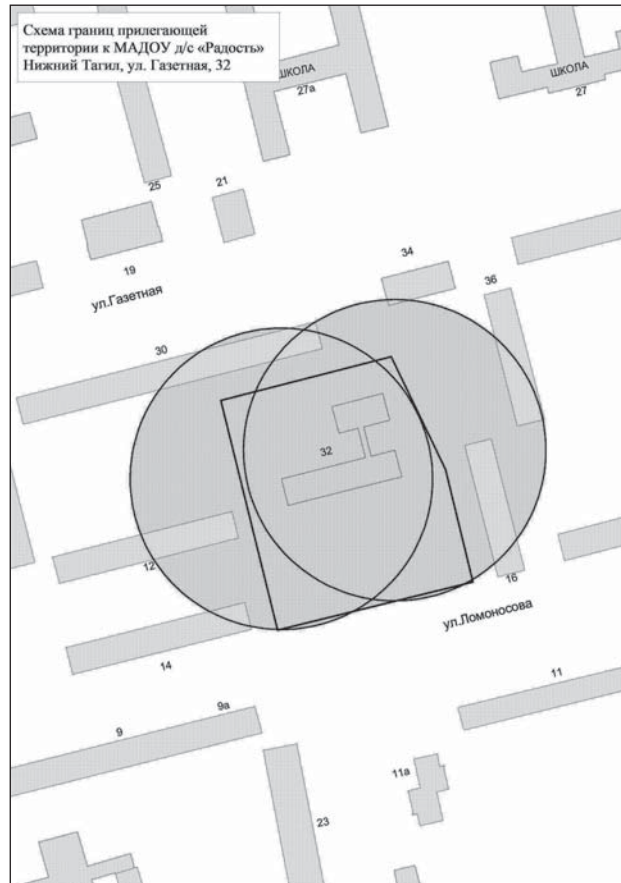
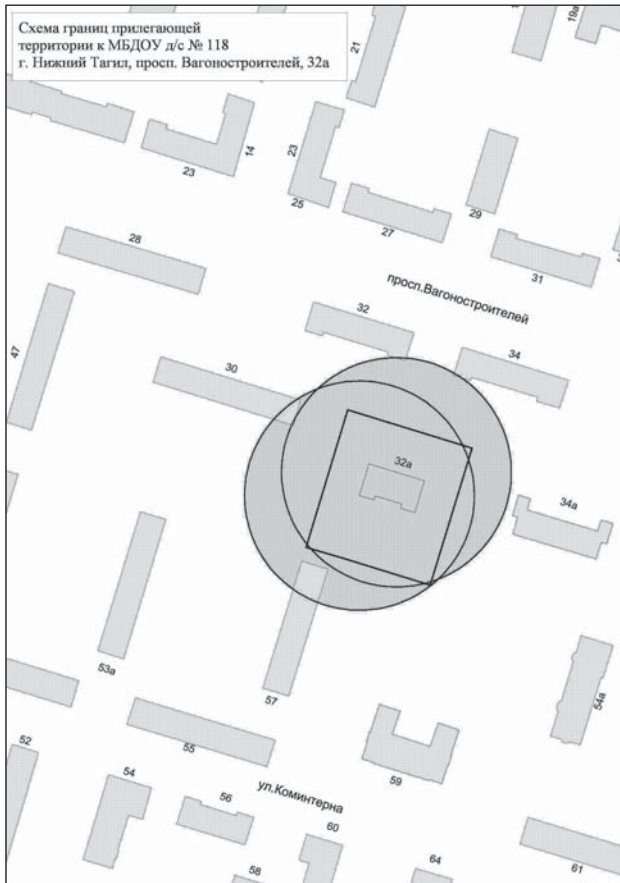

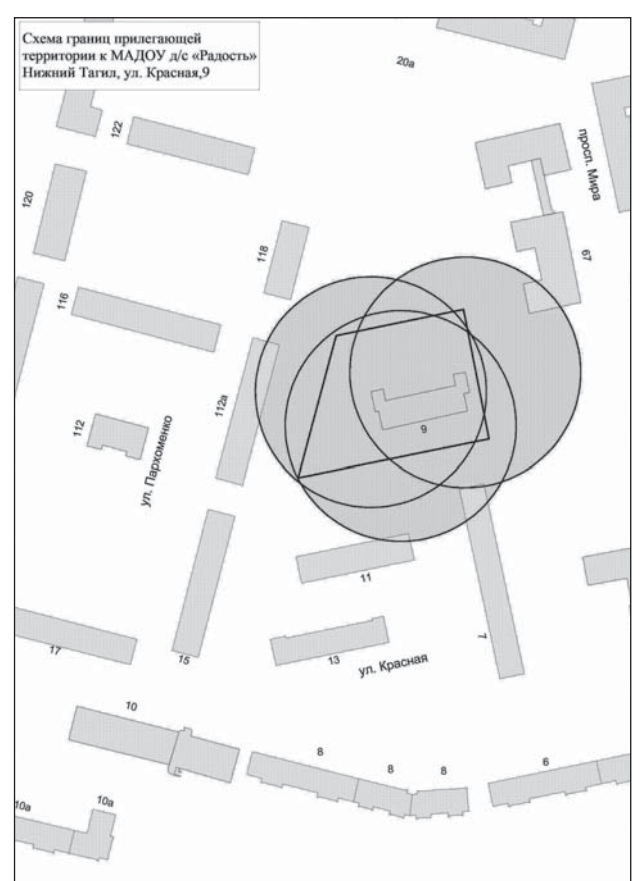
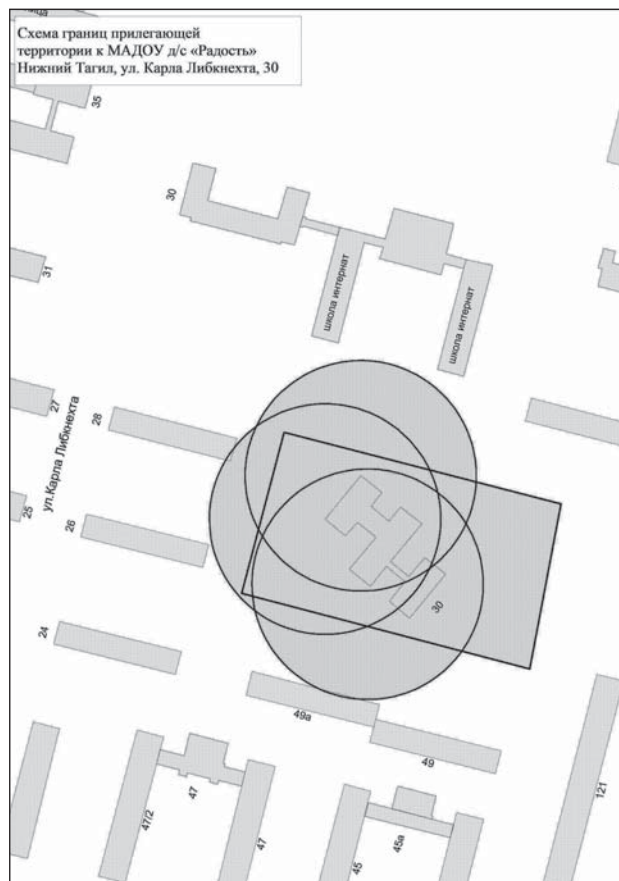
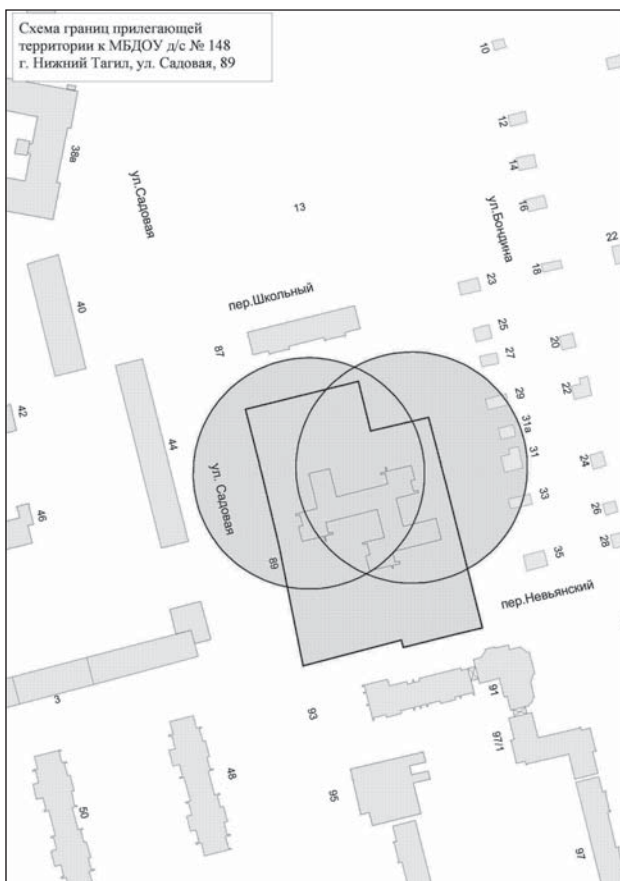
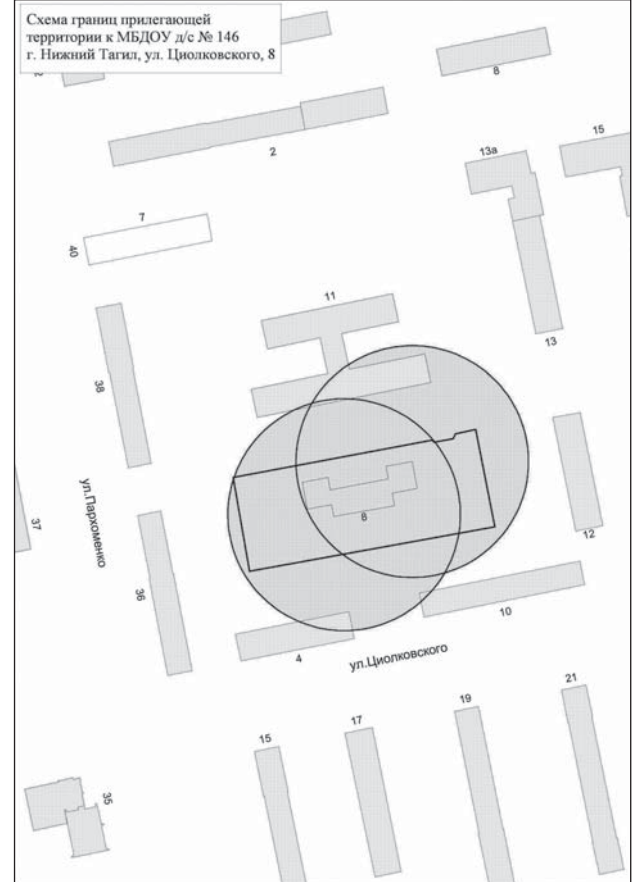
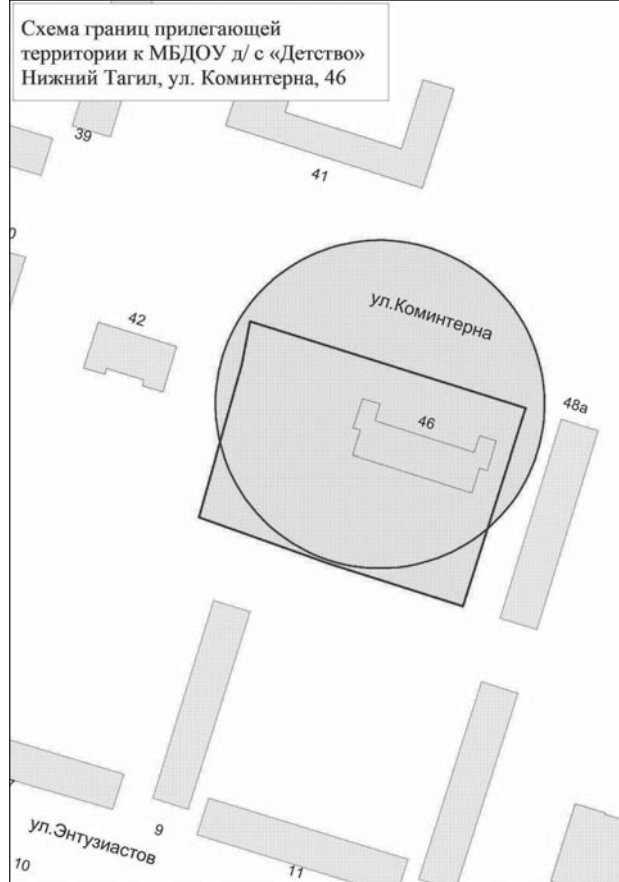
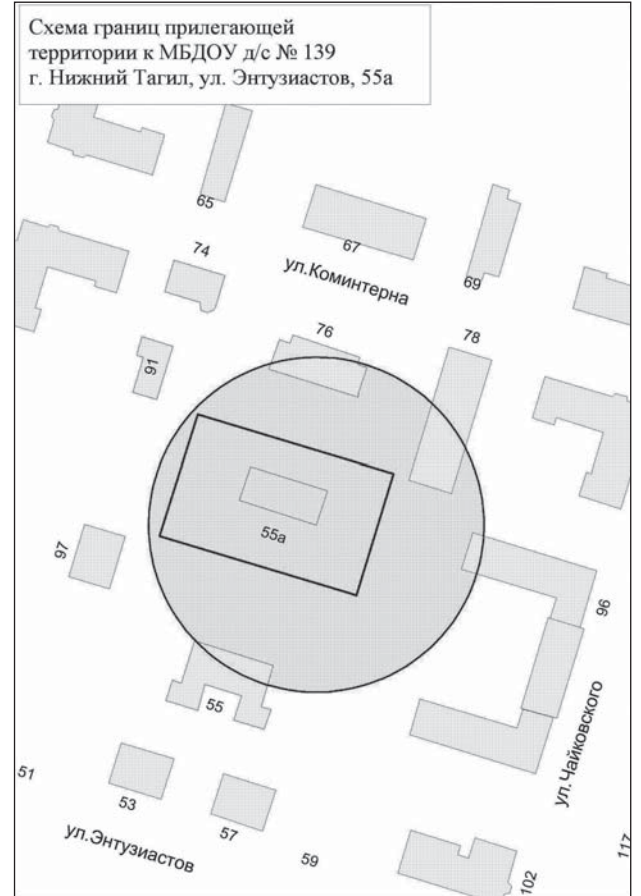
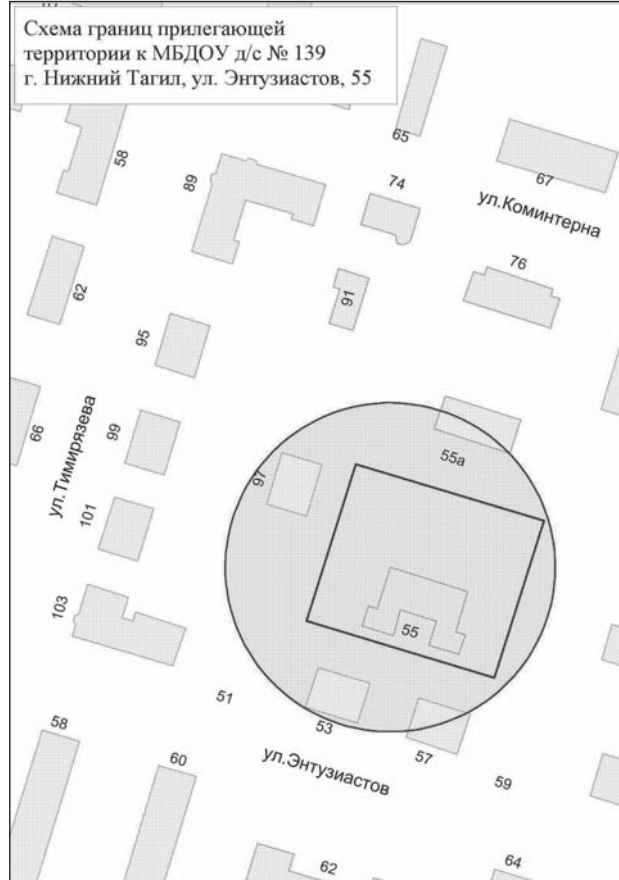
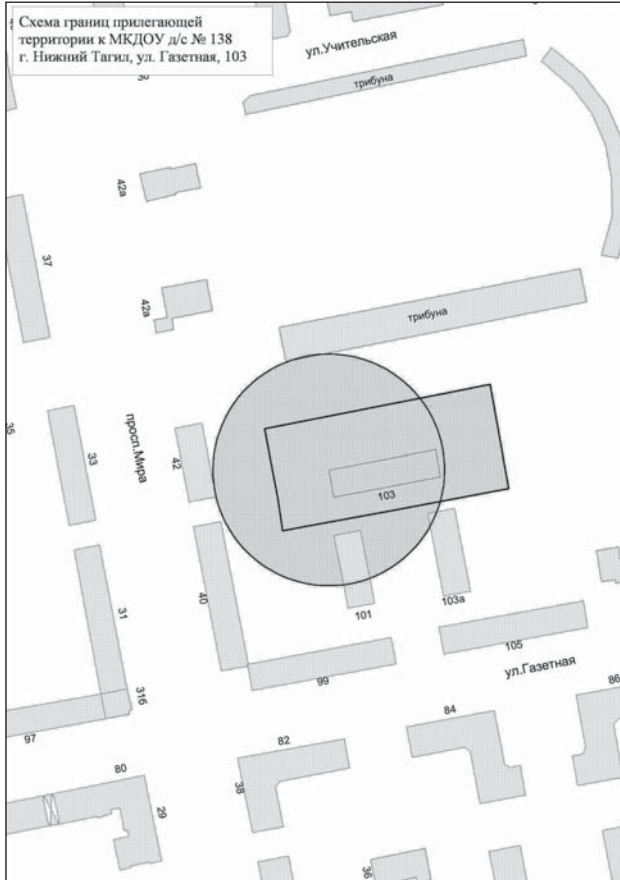

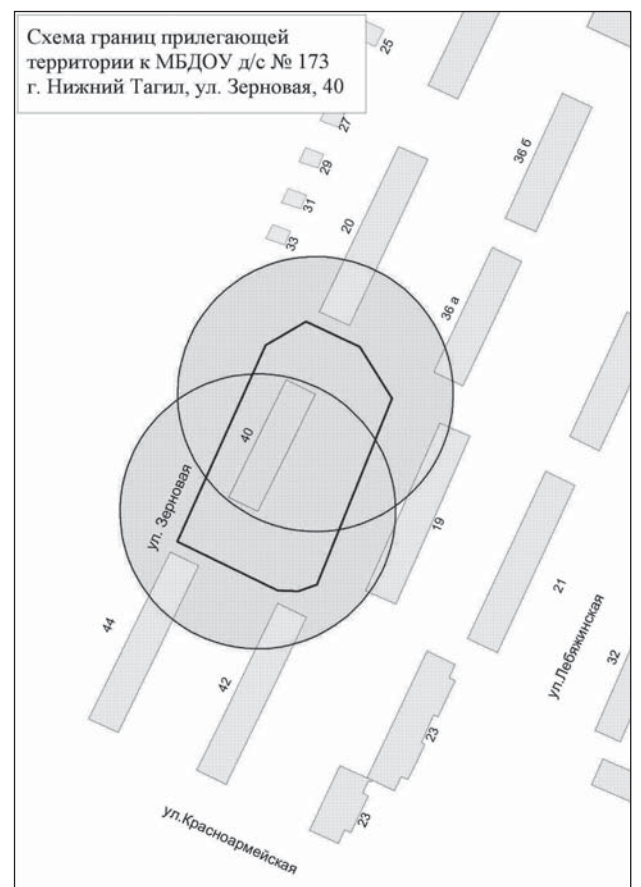
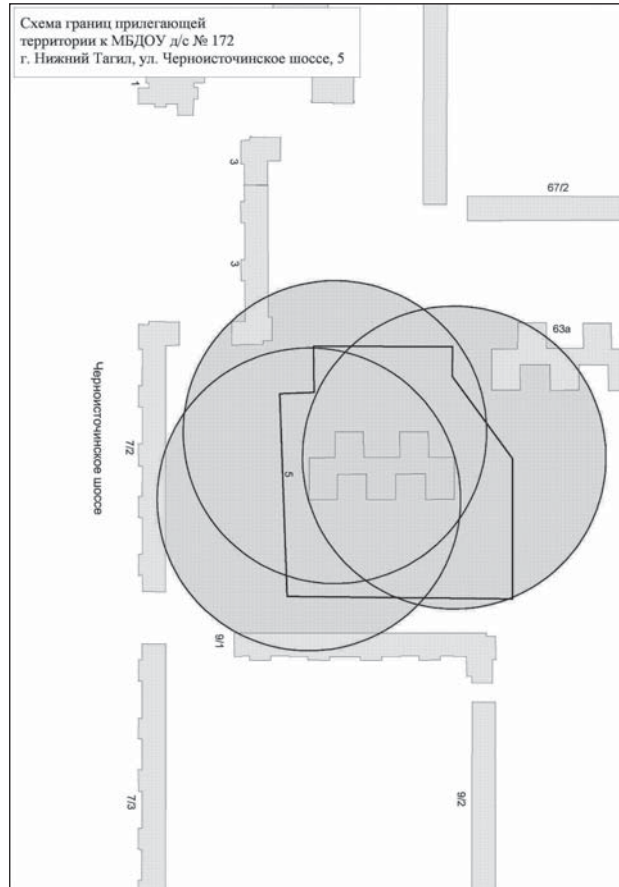
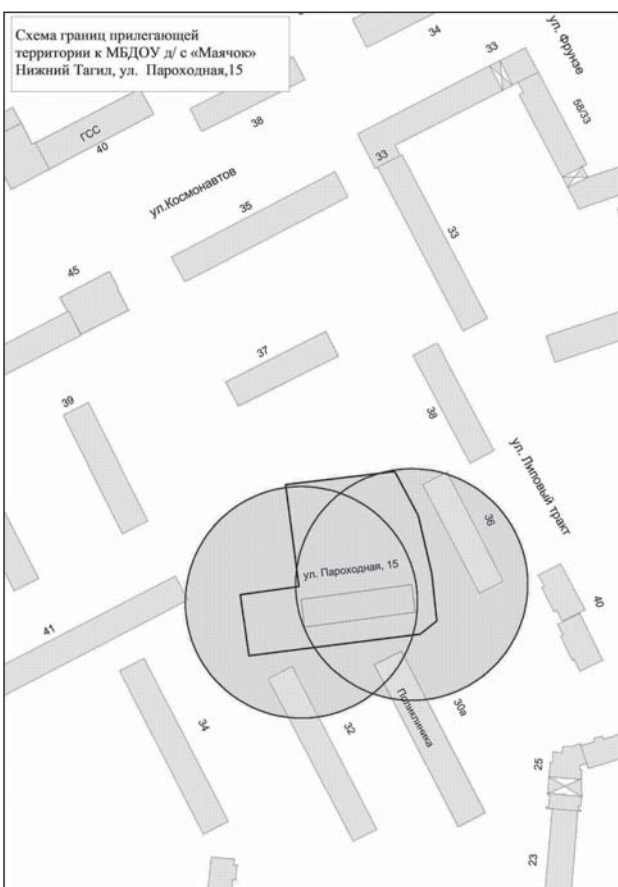
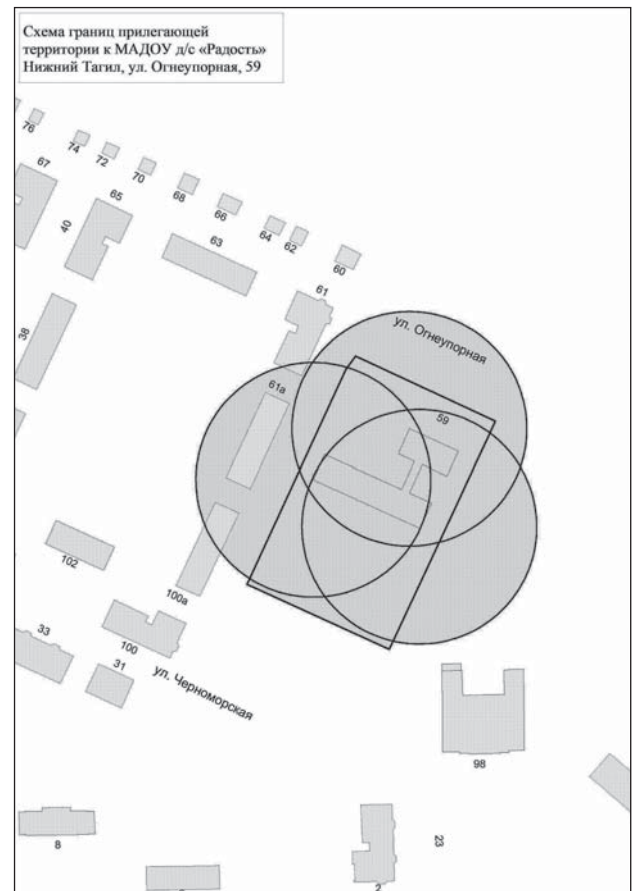
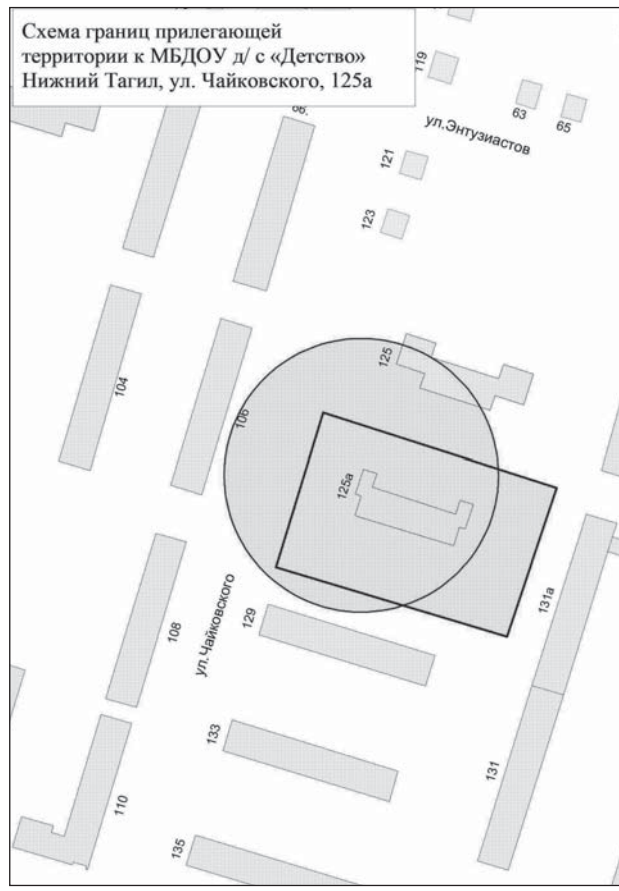
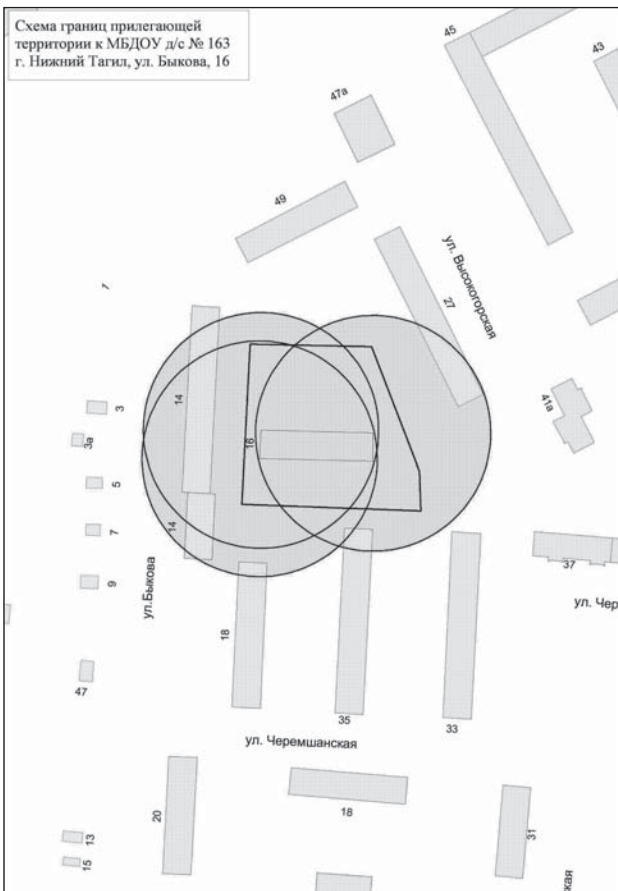
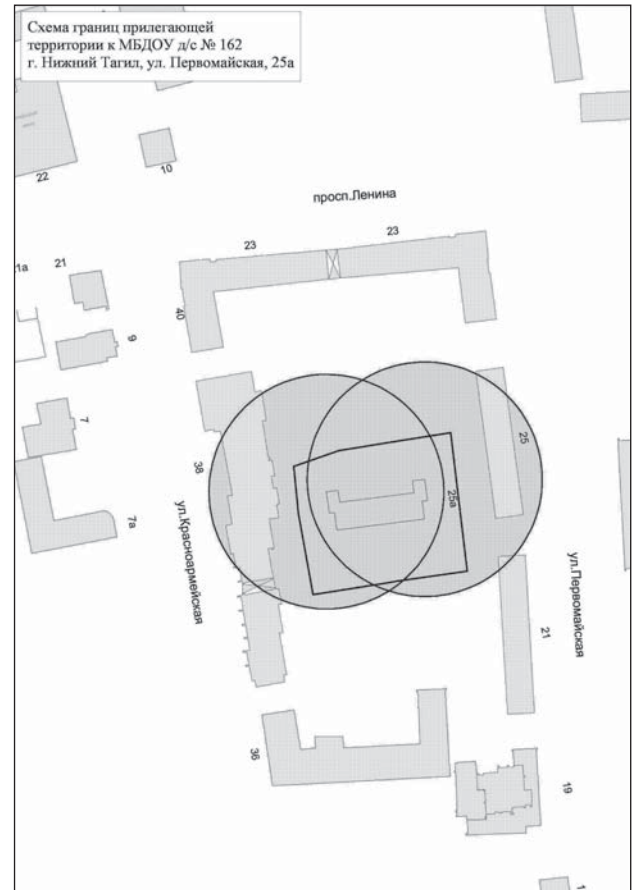
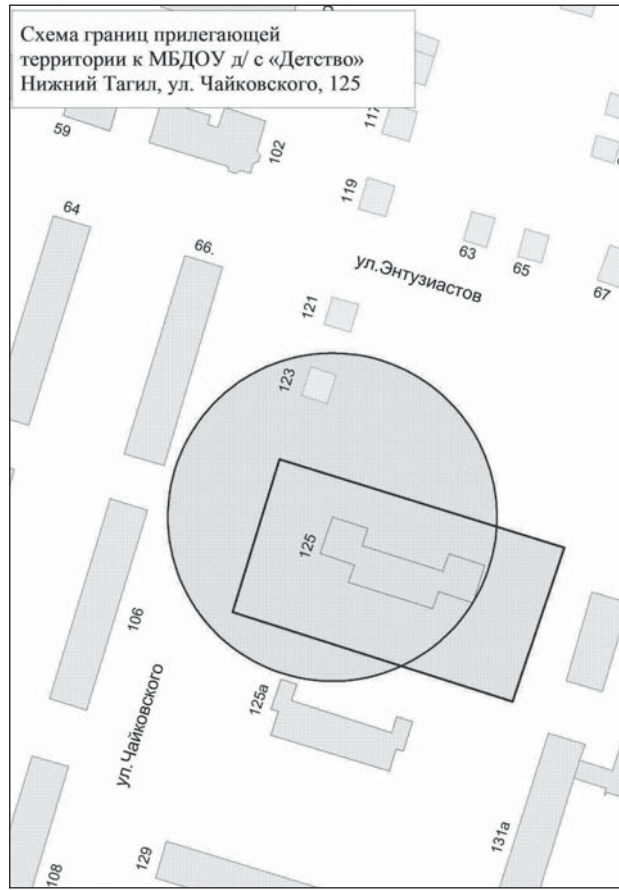
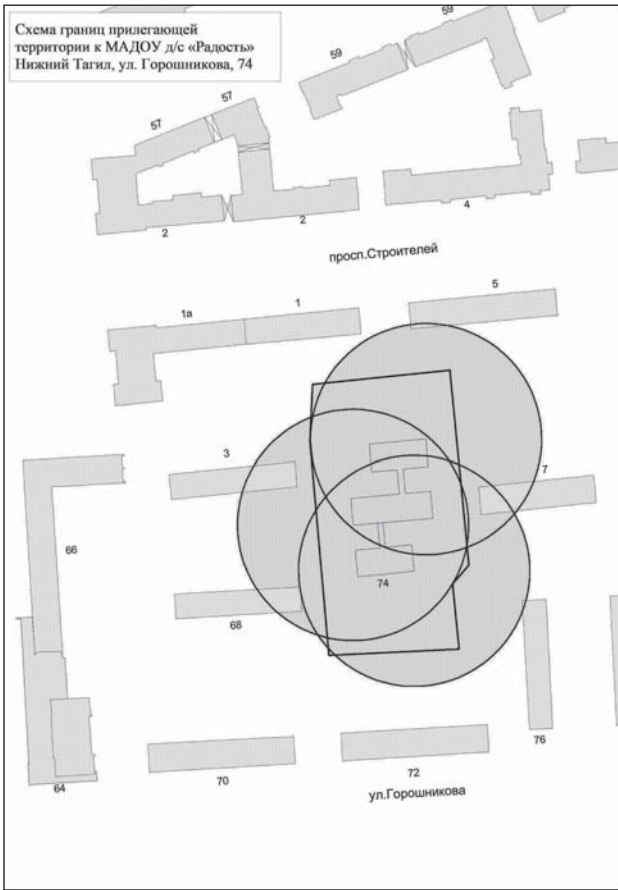



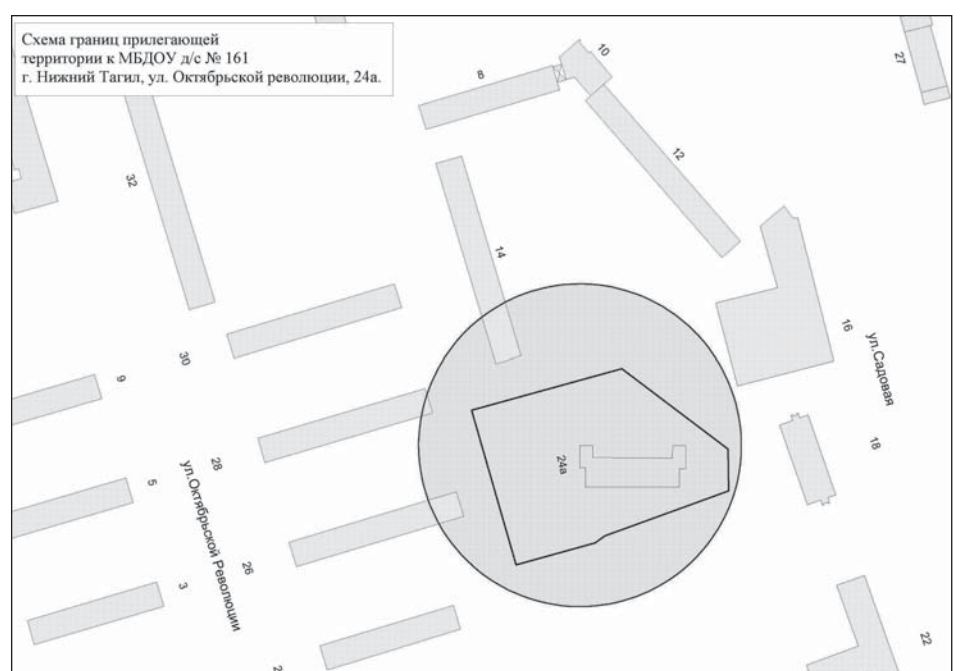
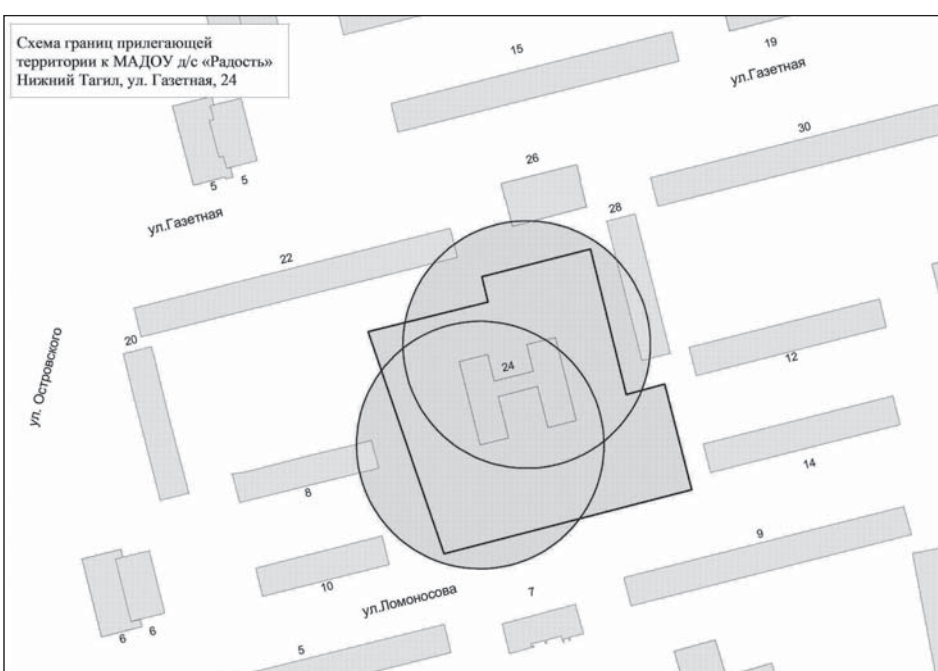
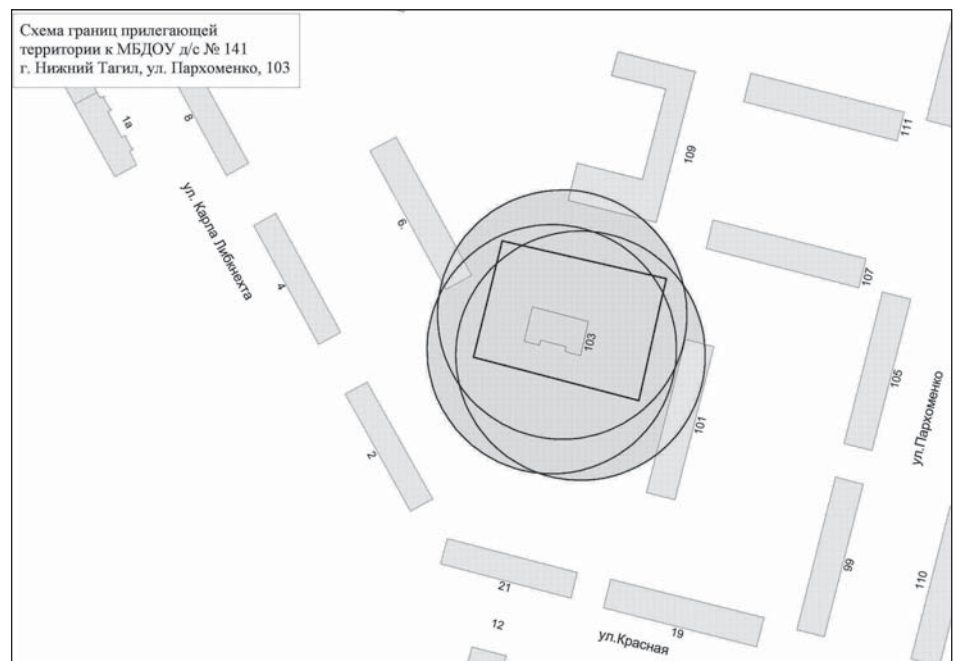
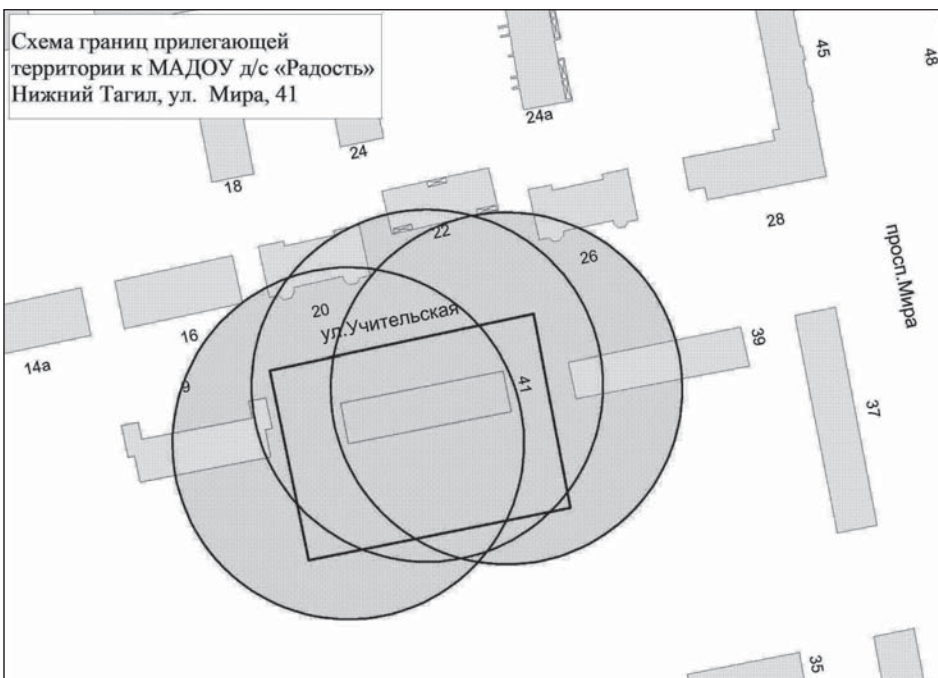
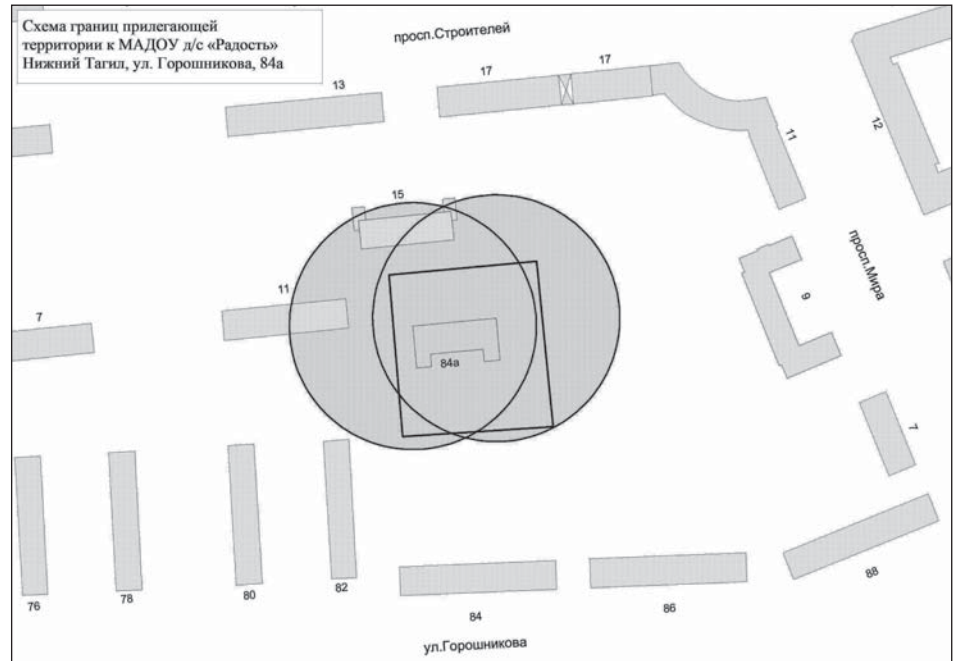
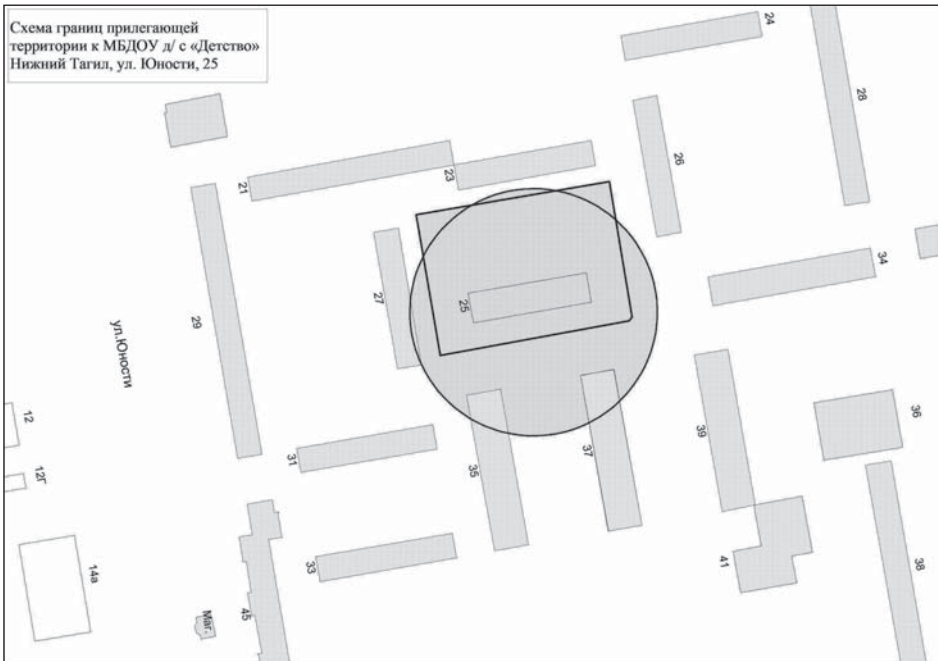



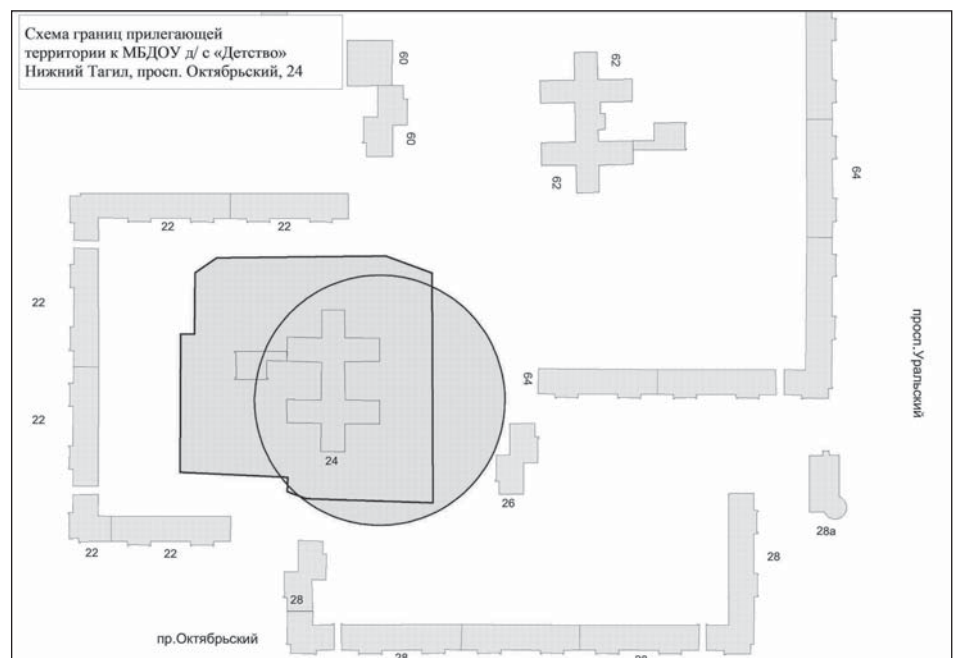
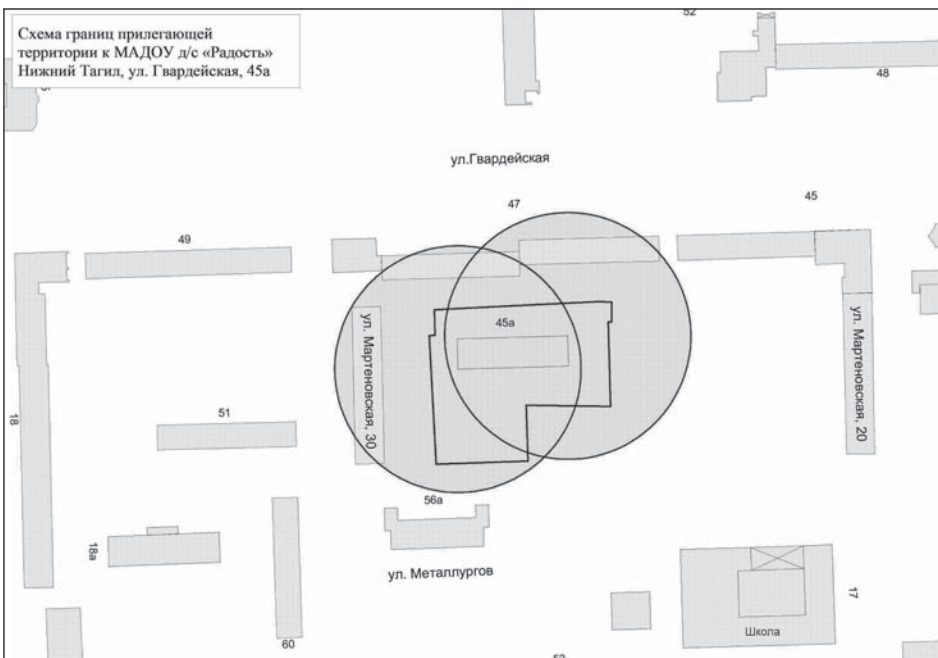
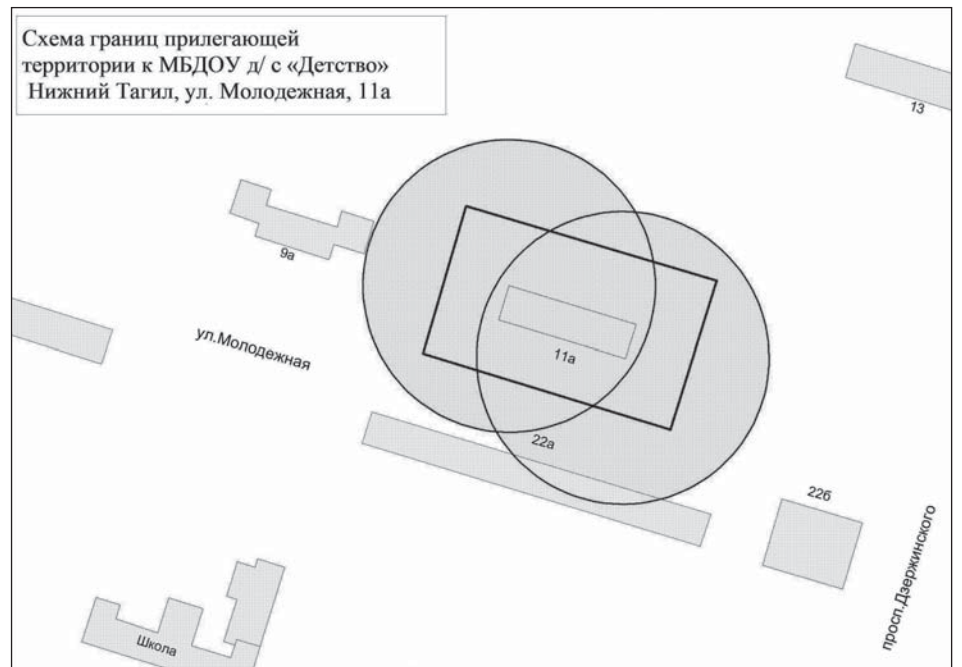
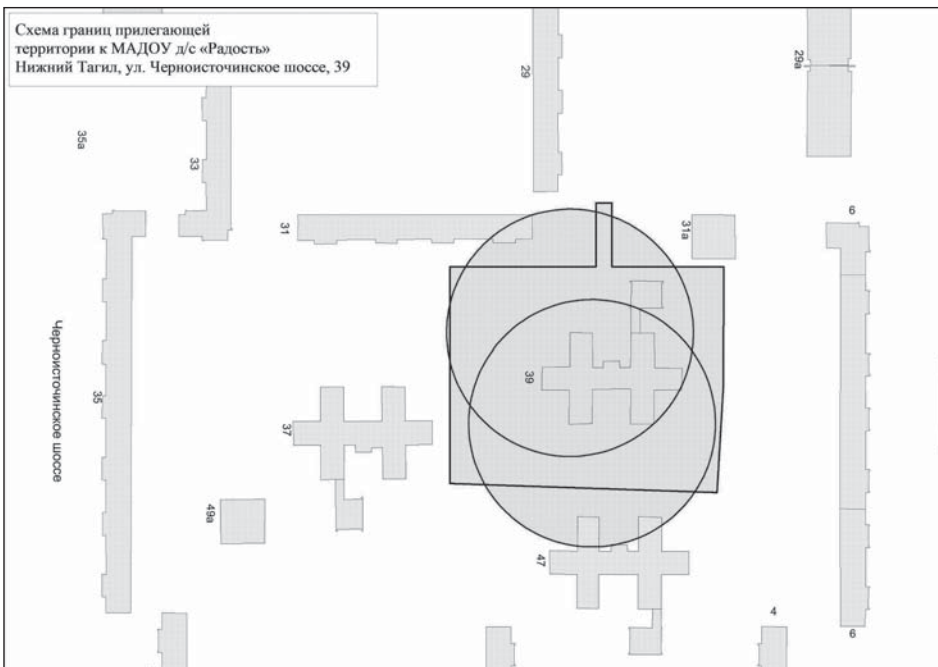
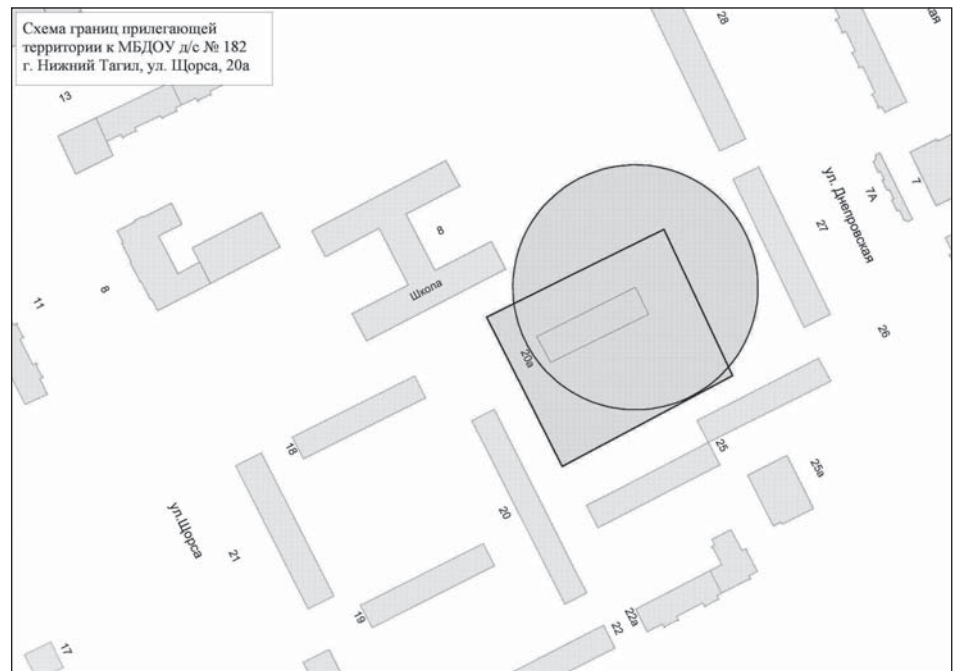
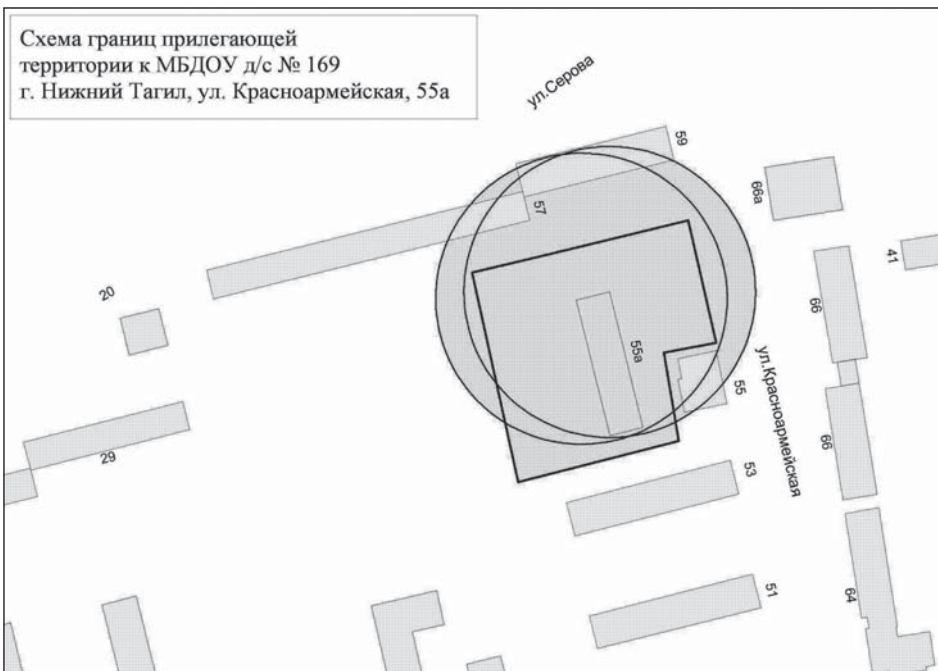
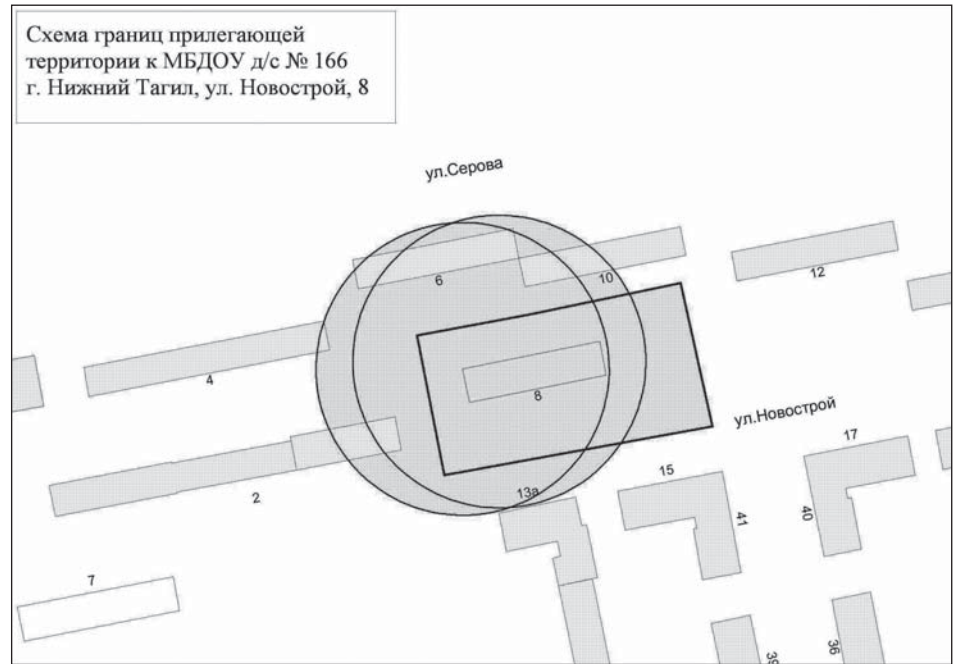
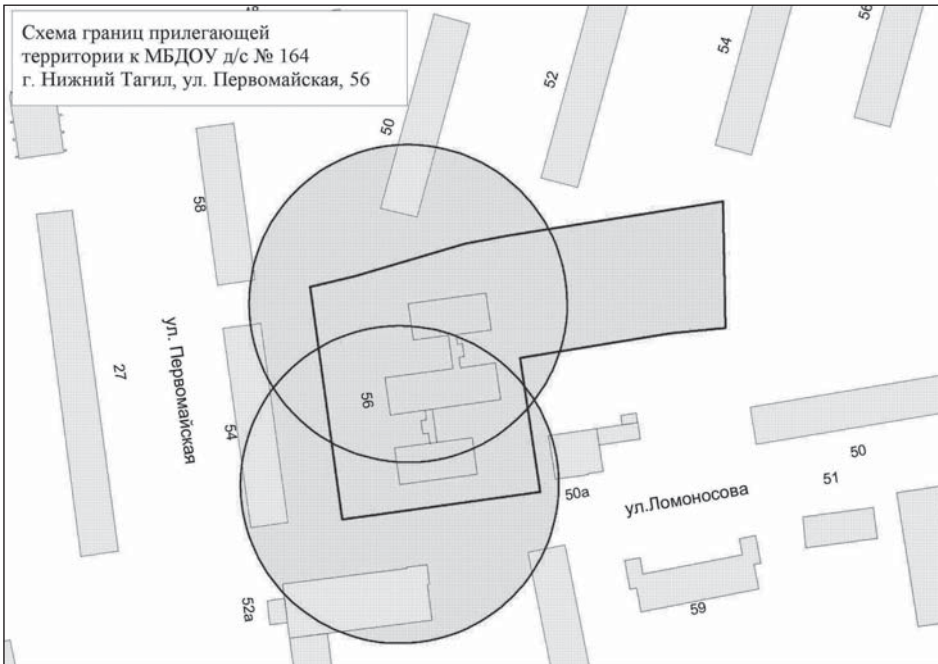

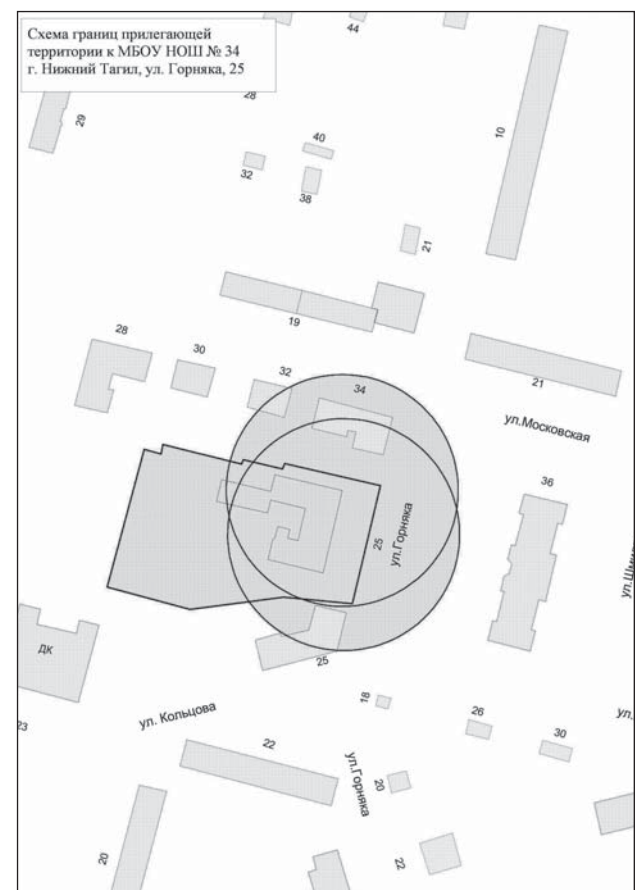
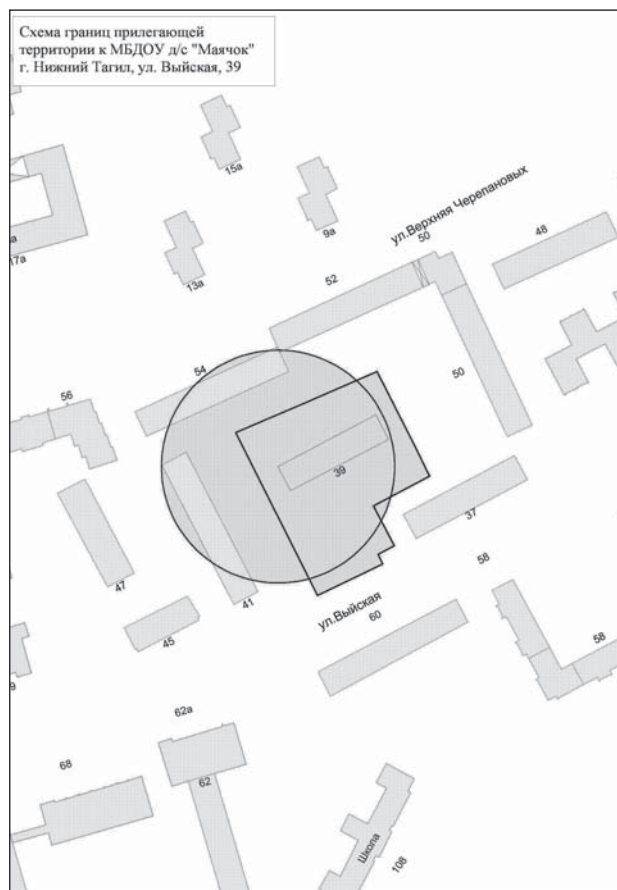
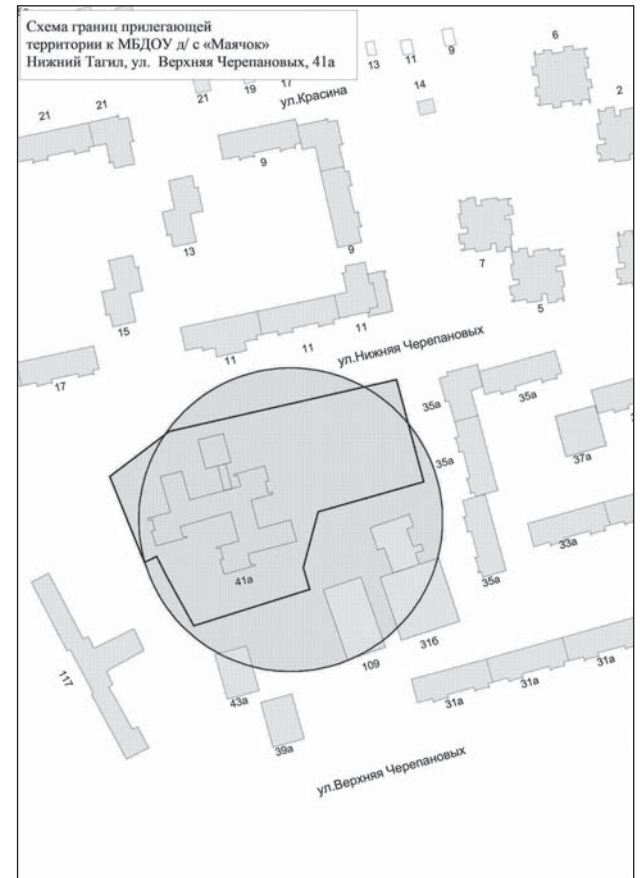
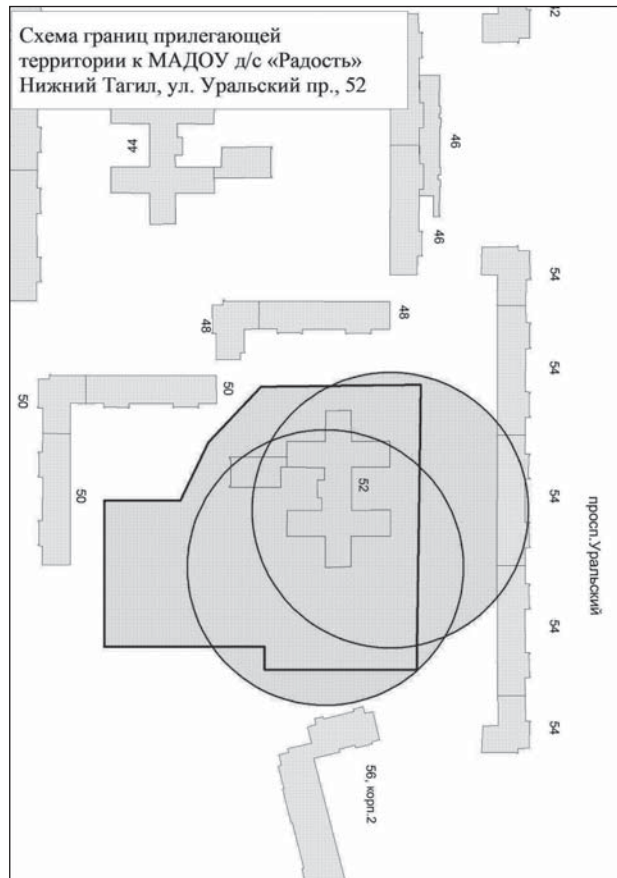
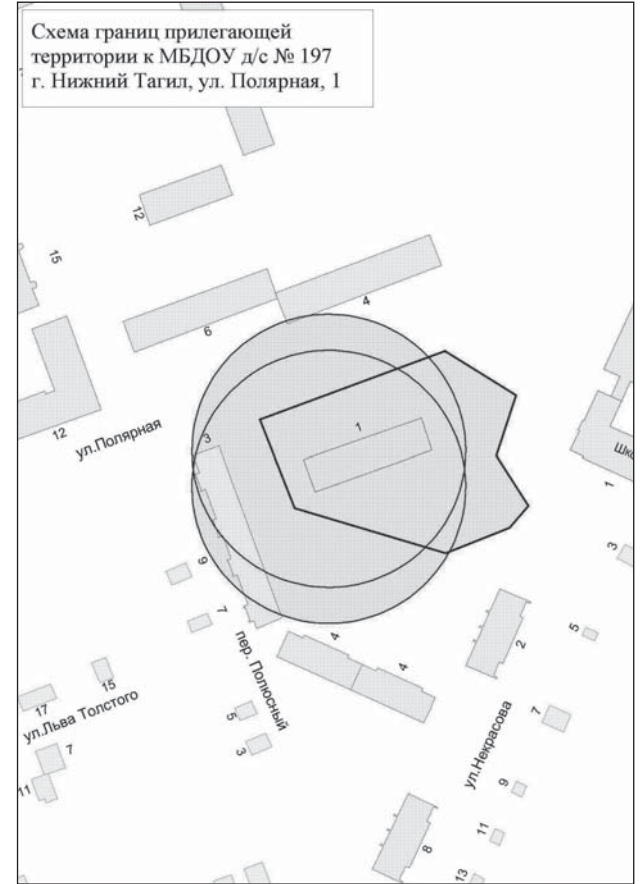
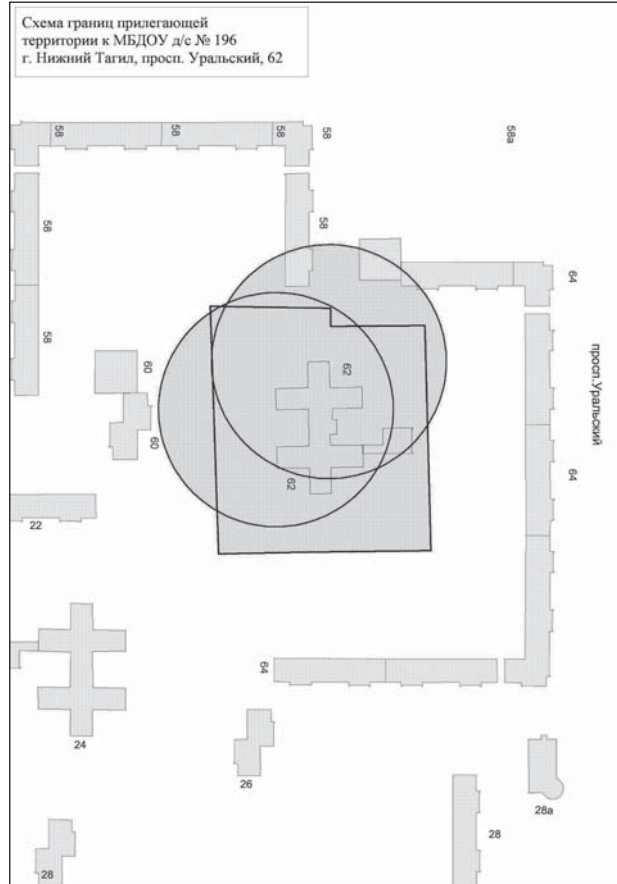
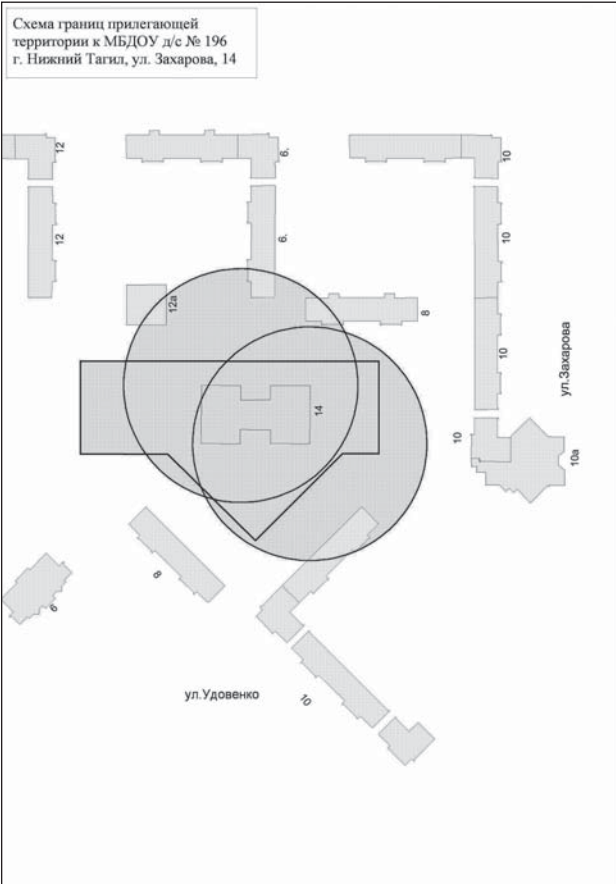

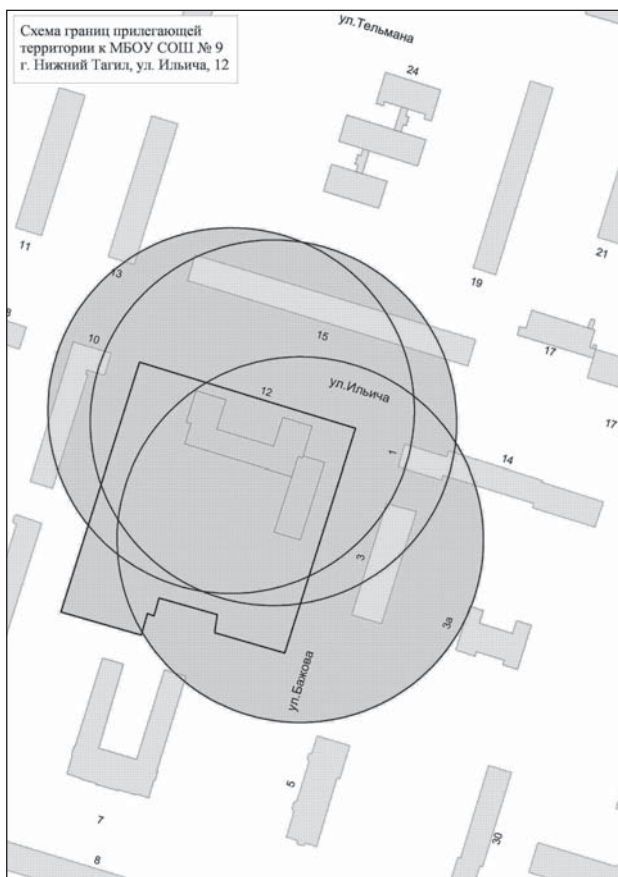
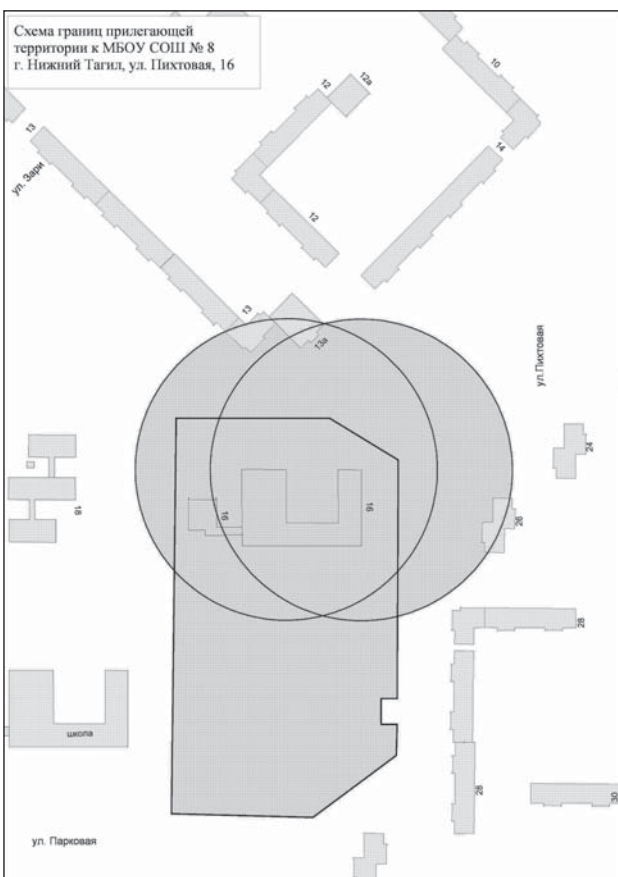
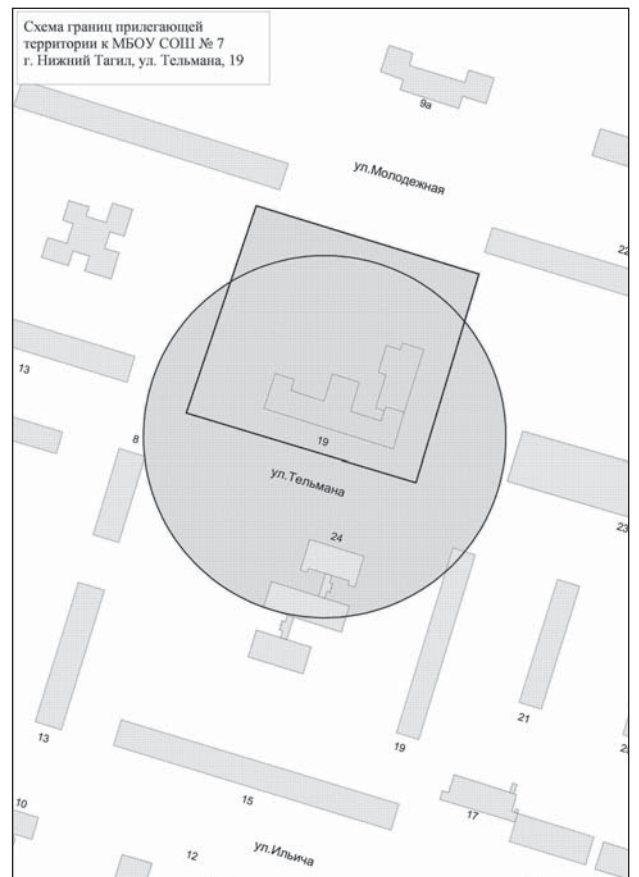
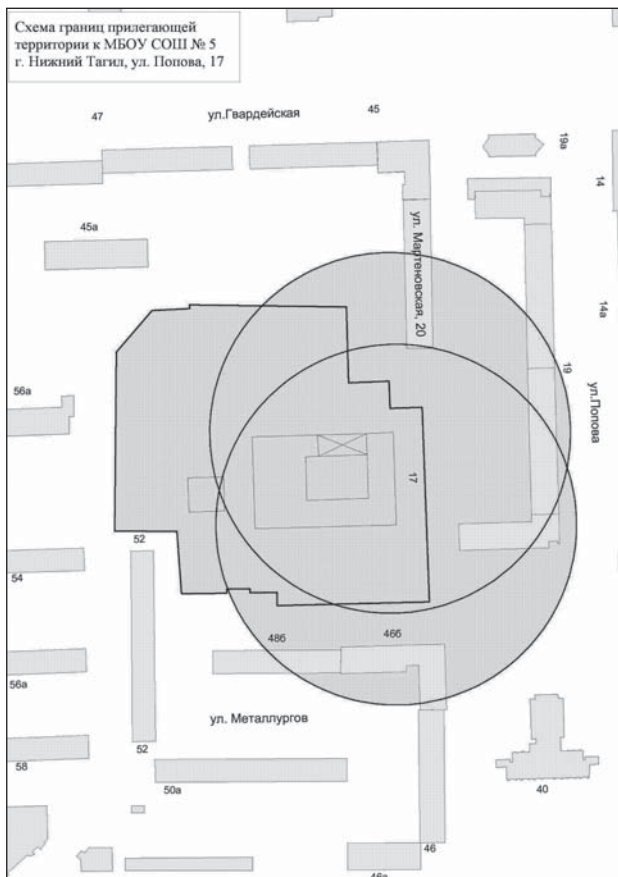
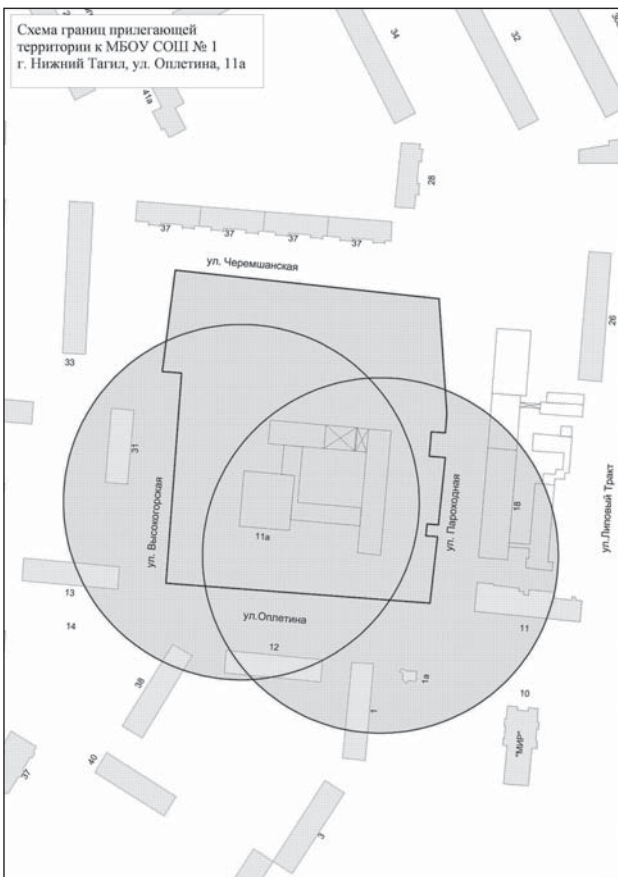
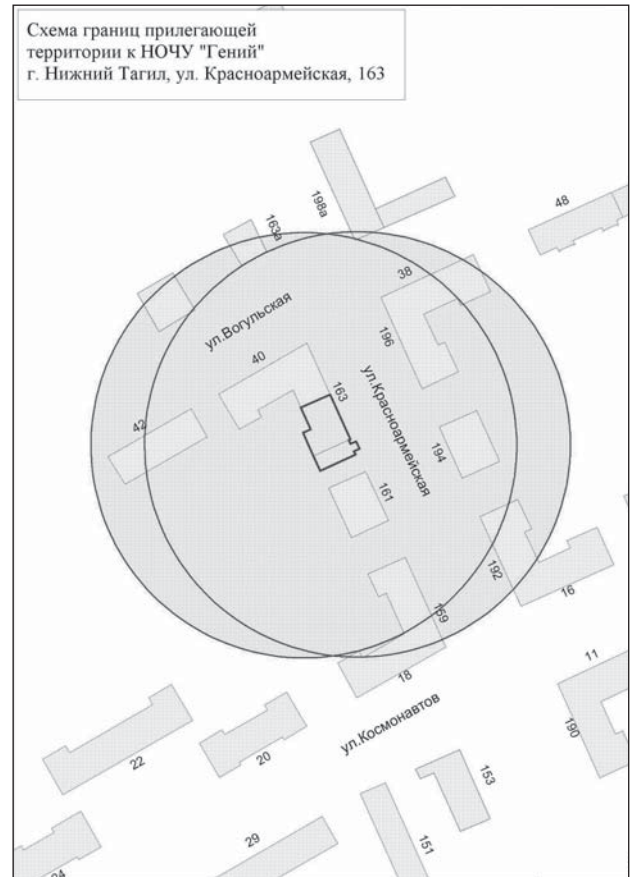
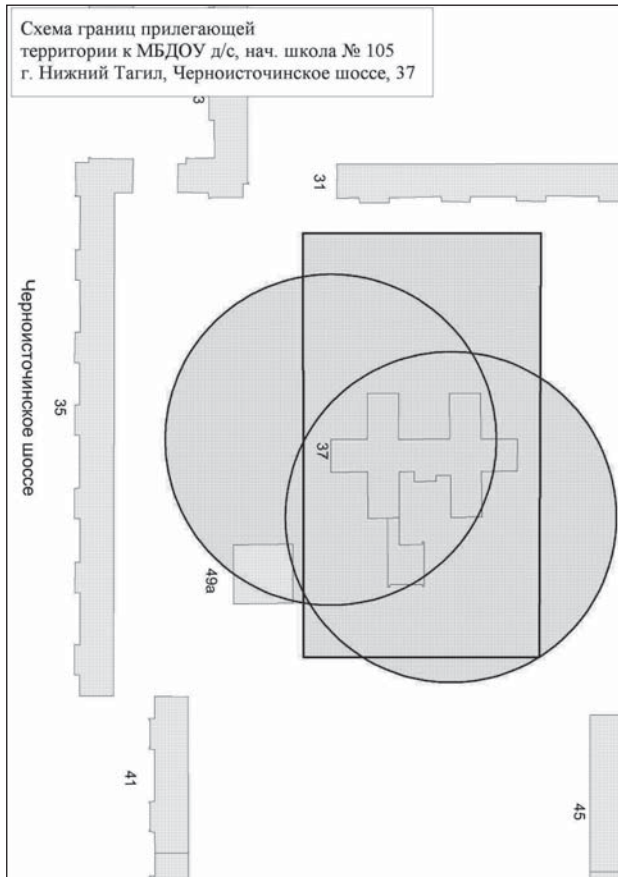
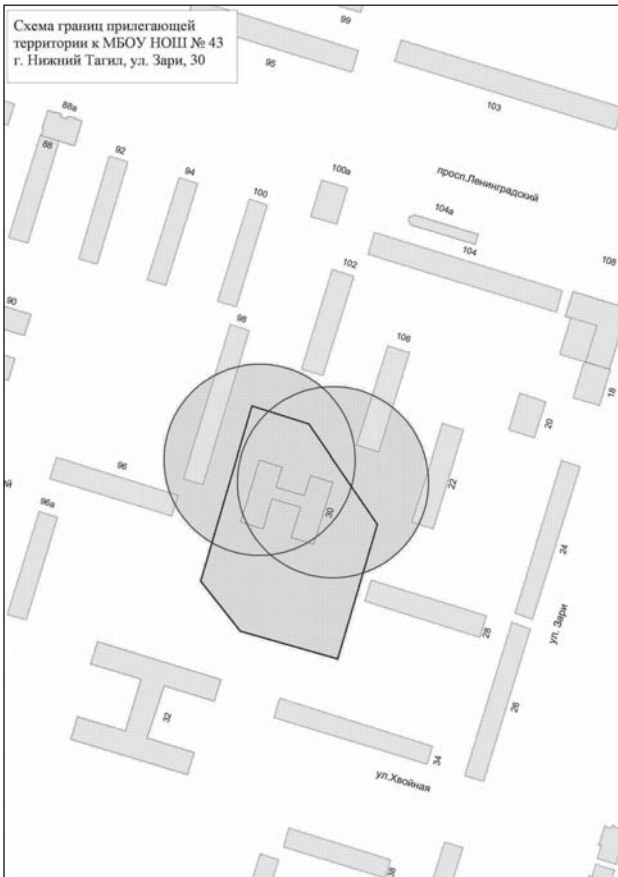

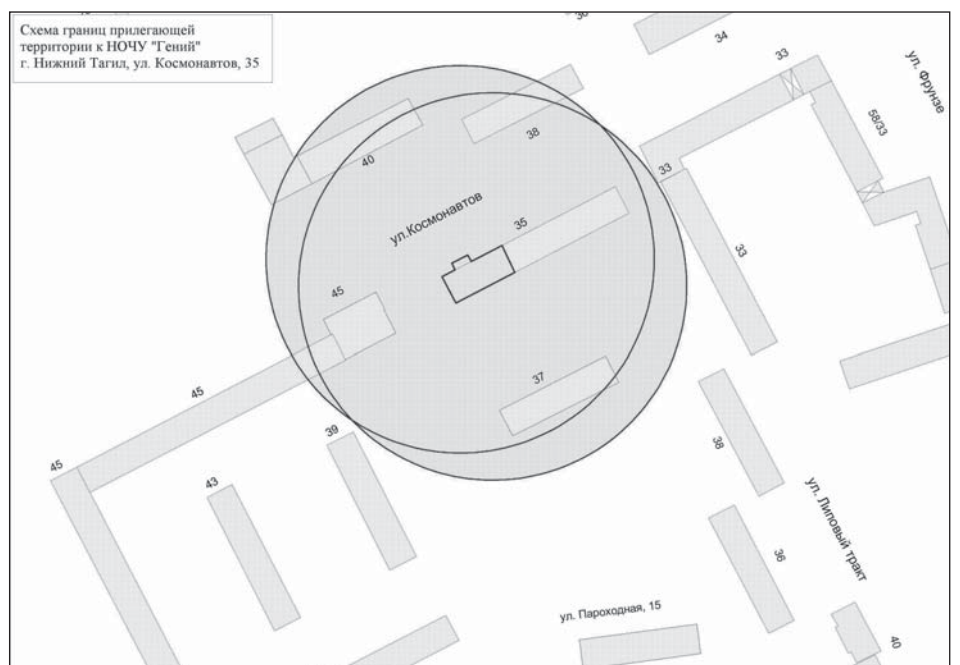
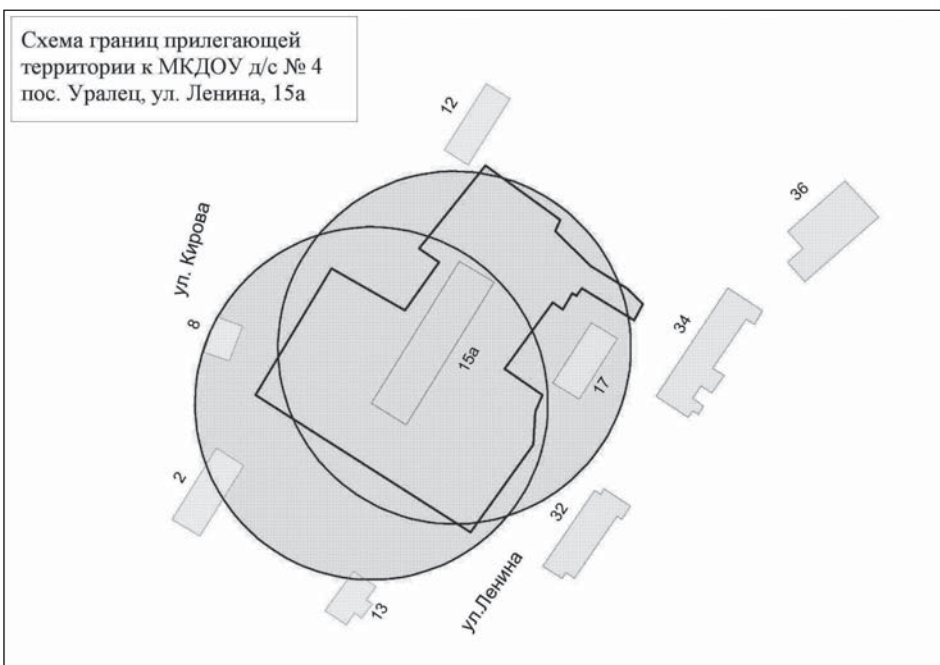
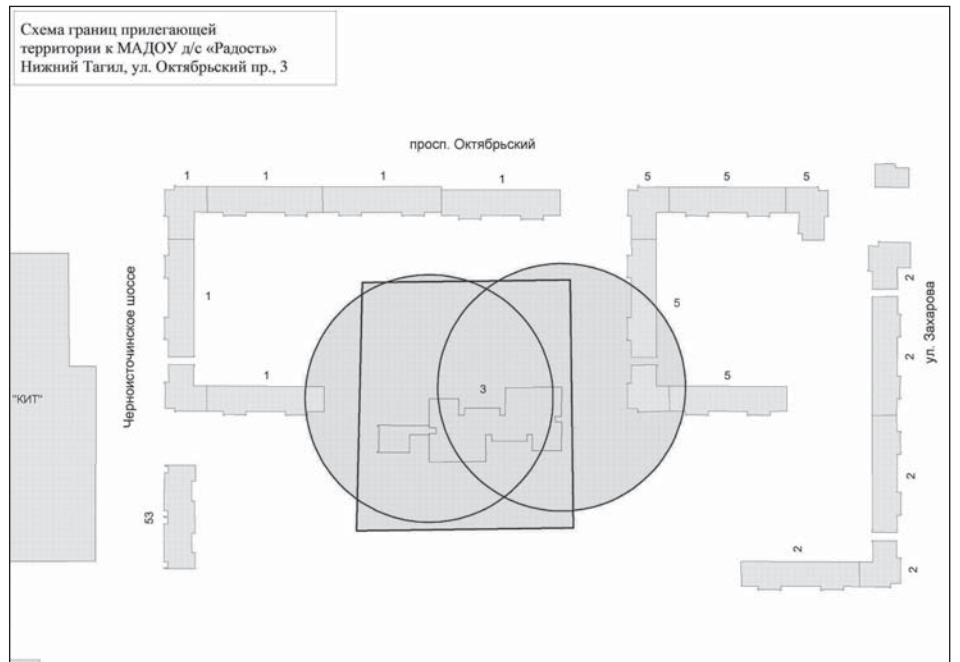
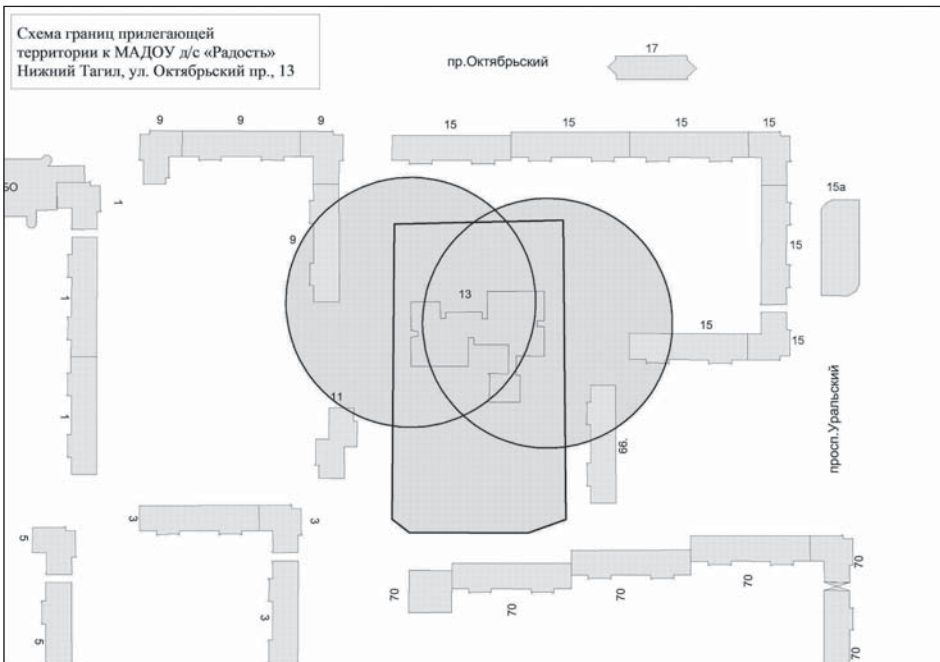
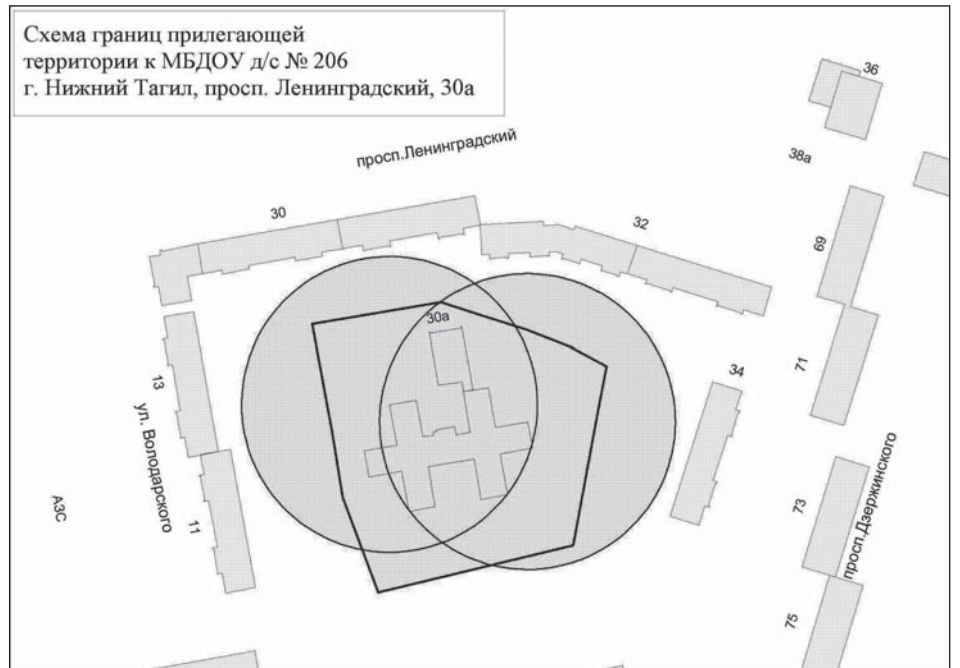
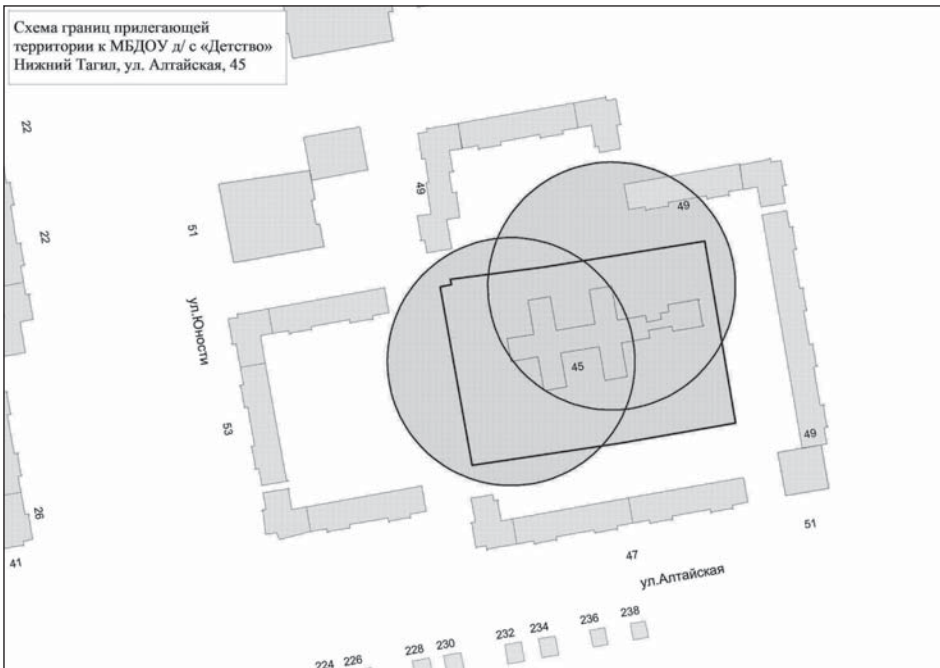
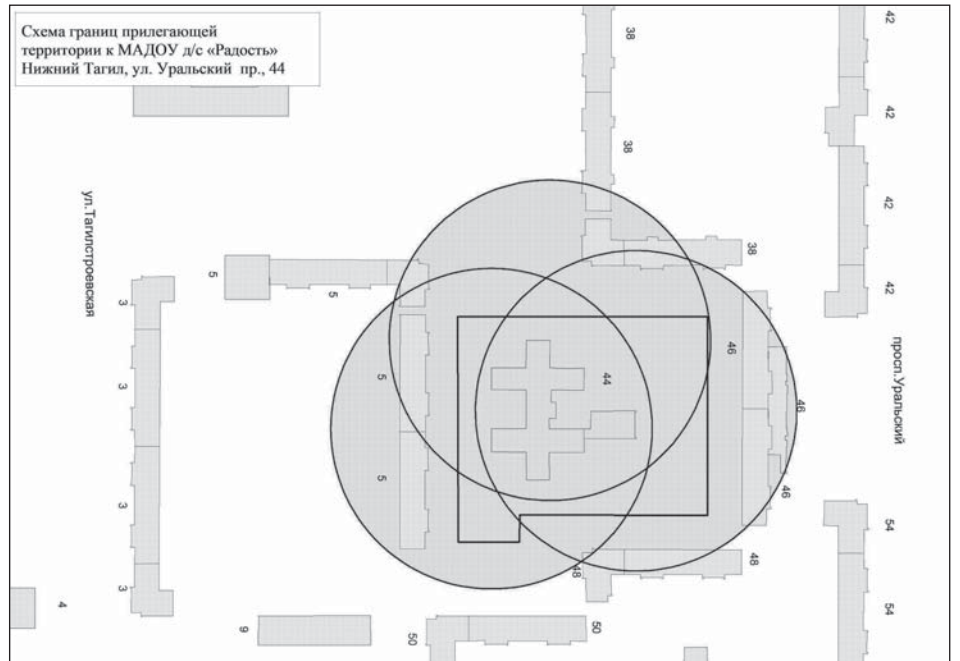



Схема границ прилегающей территории к МБОУ СОШ № 21 "Калетская школа" г. Нижний Тагил, ул. Некрасова, 1



Схема границ прилегающей территории к МБОУ СОШ № 24 г. Нижний Тагил, ул. Сланцевая, 13а

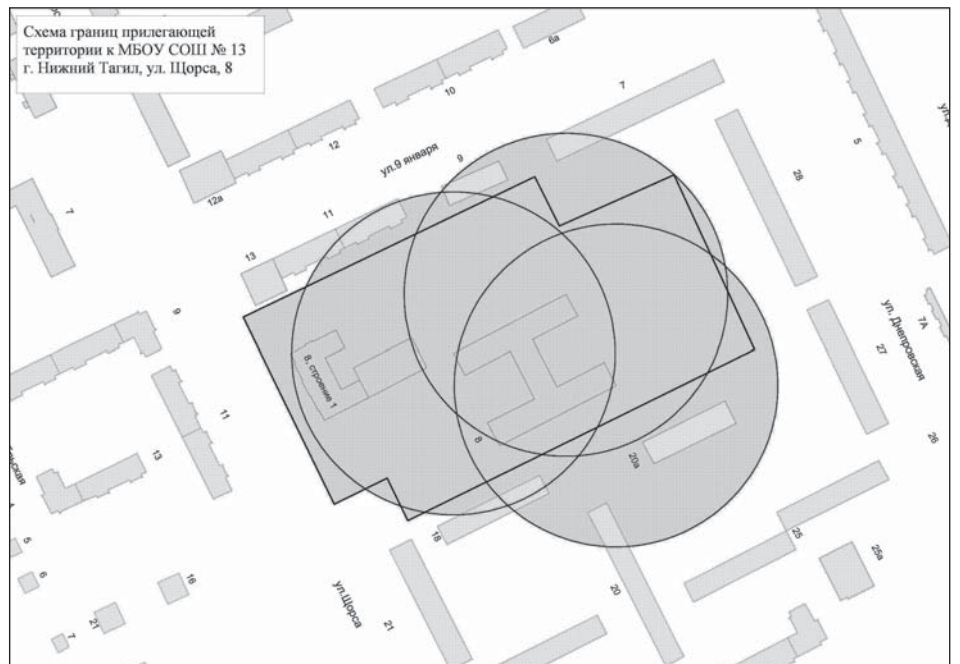
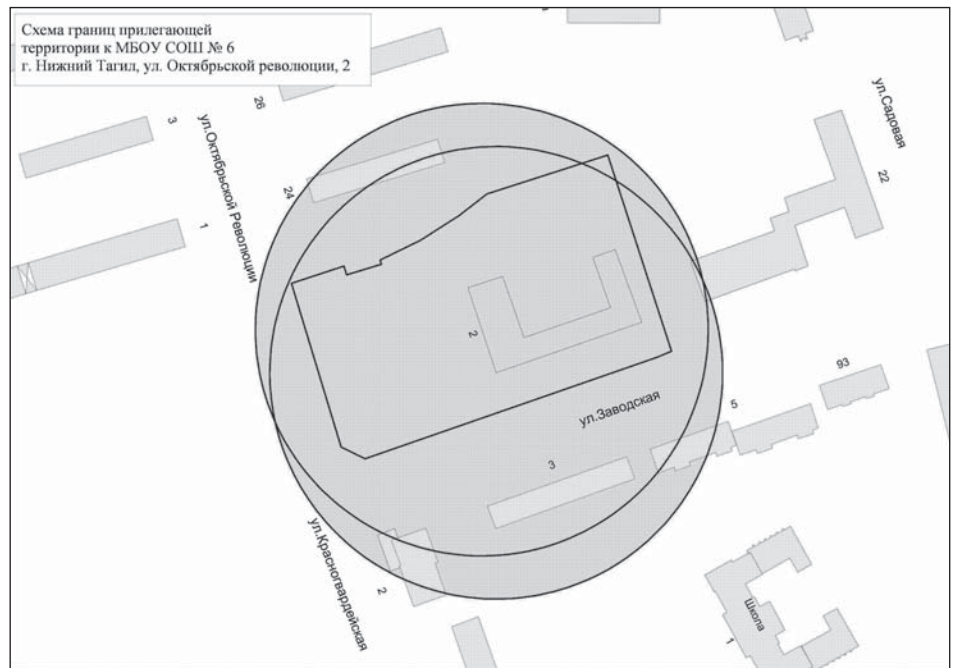
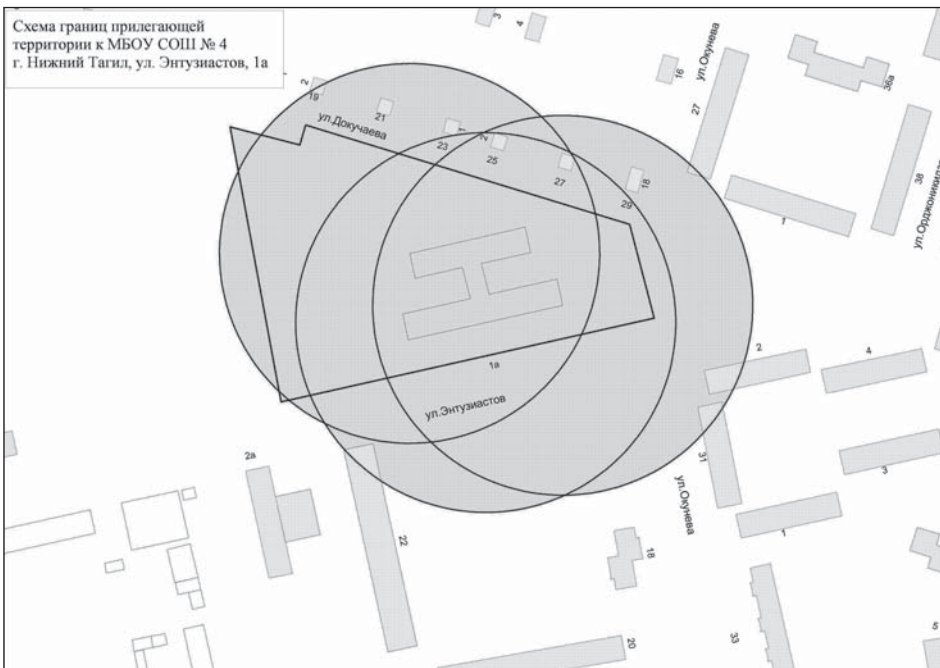
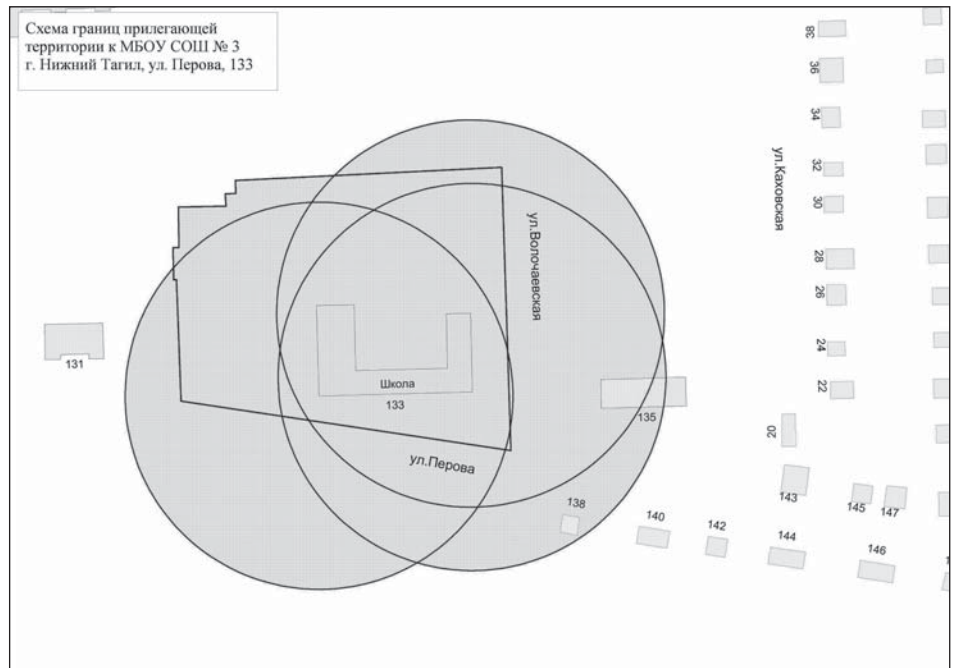
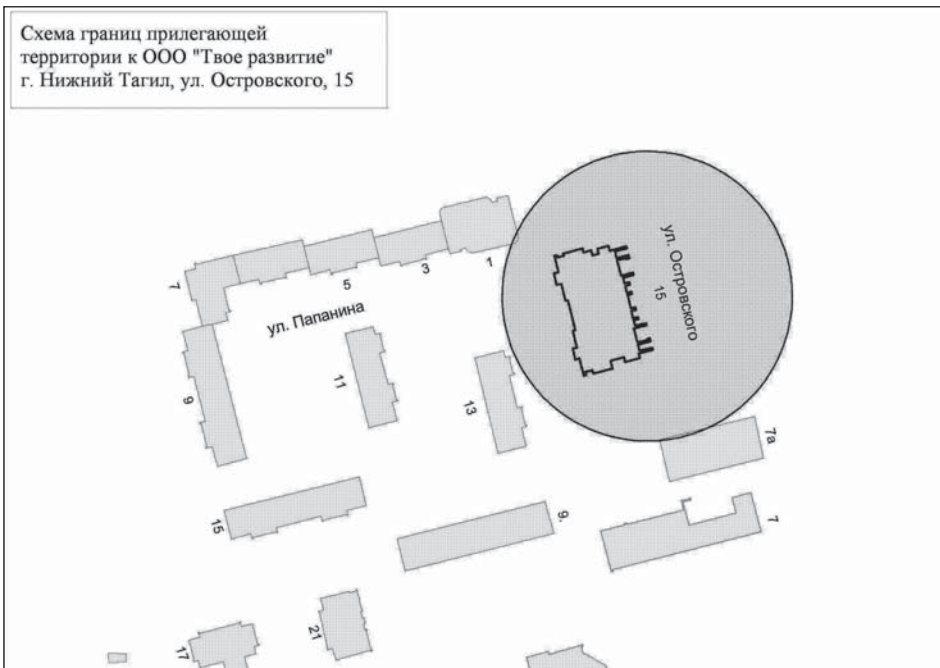
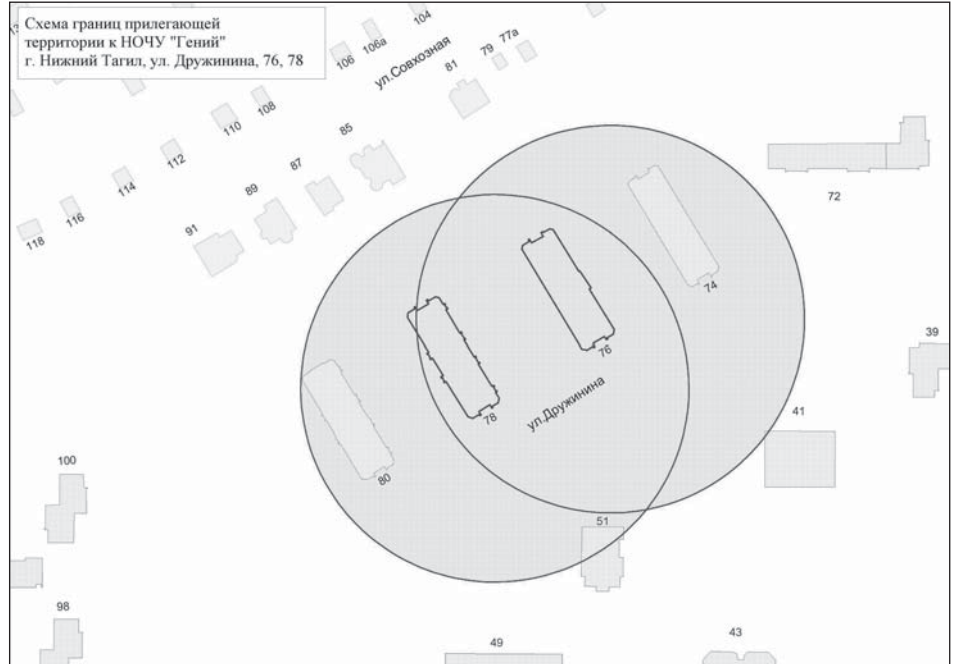
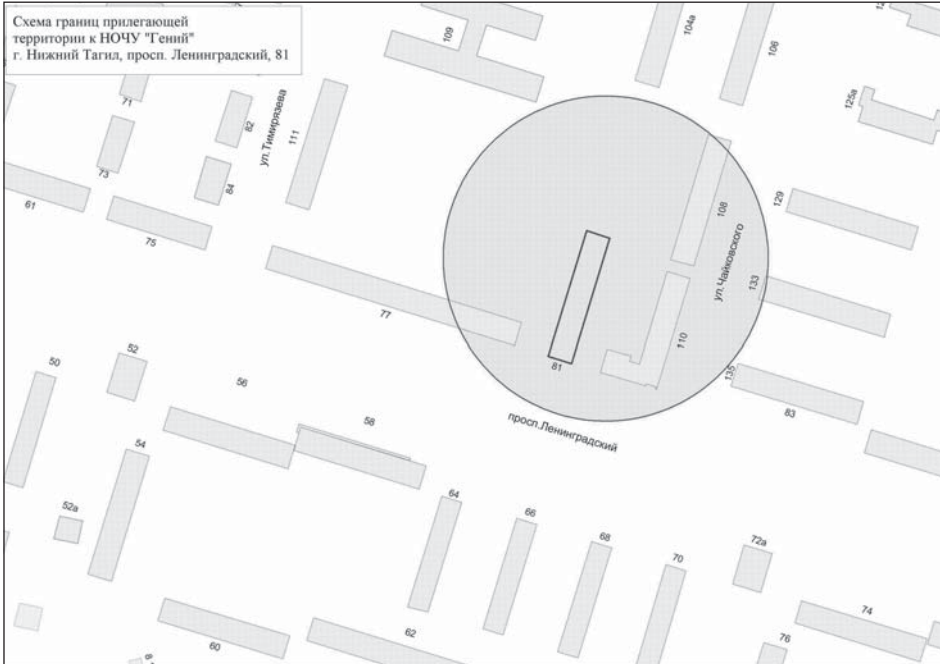

Схема границ прилегающей территории к МБОУ СОШ № 25 г. Нижний Тагил, ул. Гагарина, 11

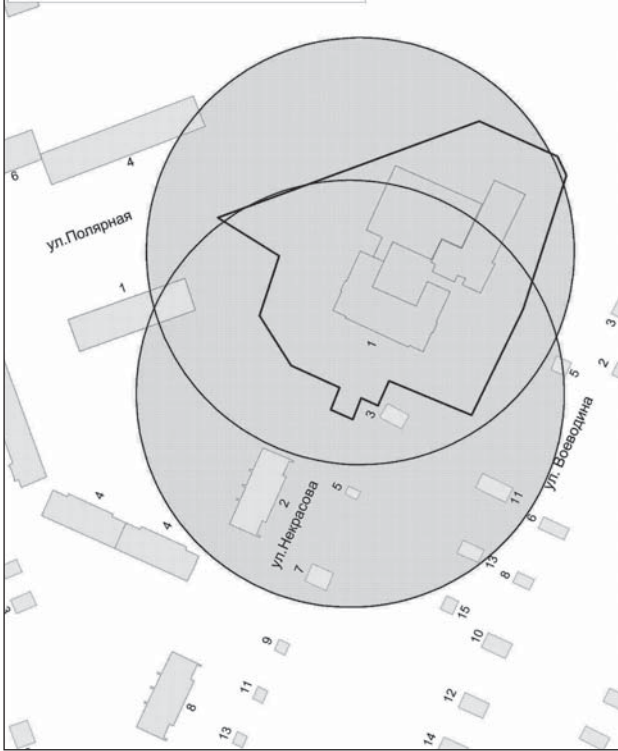

Схема границ прилегающей территории к МБОУ СОШ № 33 г. Нижний Тагил, ул. Красноармейская, 107

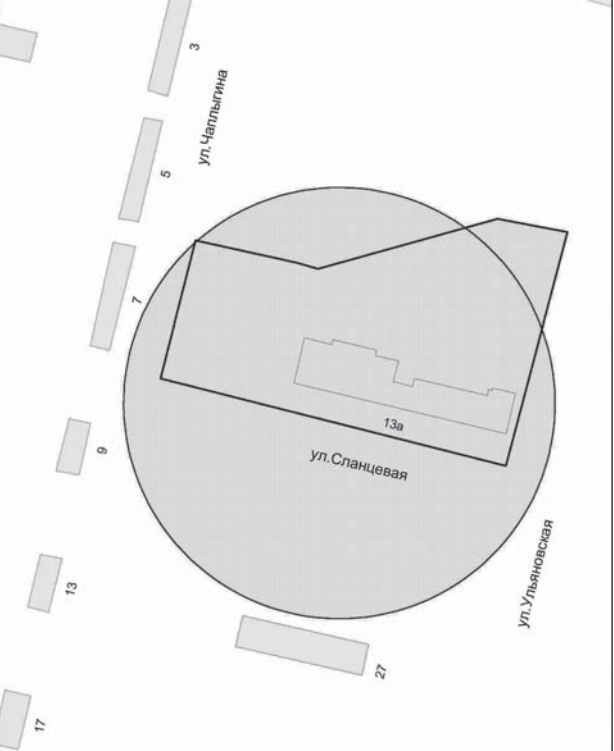

Схема границ прилегающей территории к МБОУ СОШ № 35 г. Нижний Тагил, ул. Патона, 7

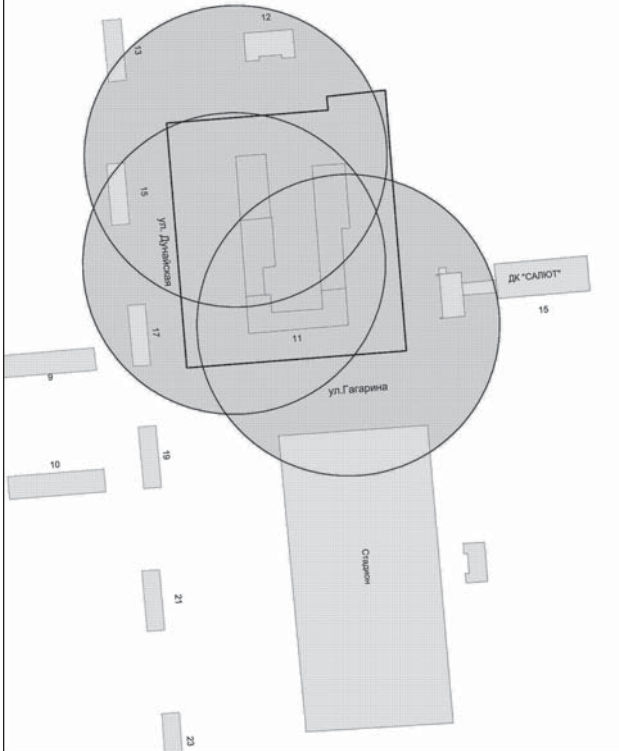

Схема границ прилегающей территории к МБОУ СОШ № 36 г. Нижний Тагил, ул. Зари, 32

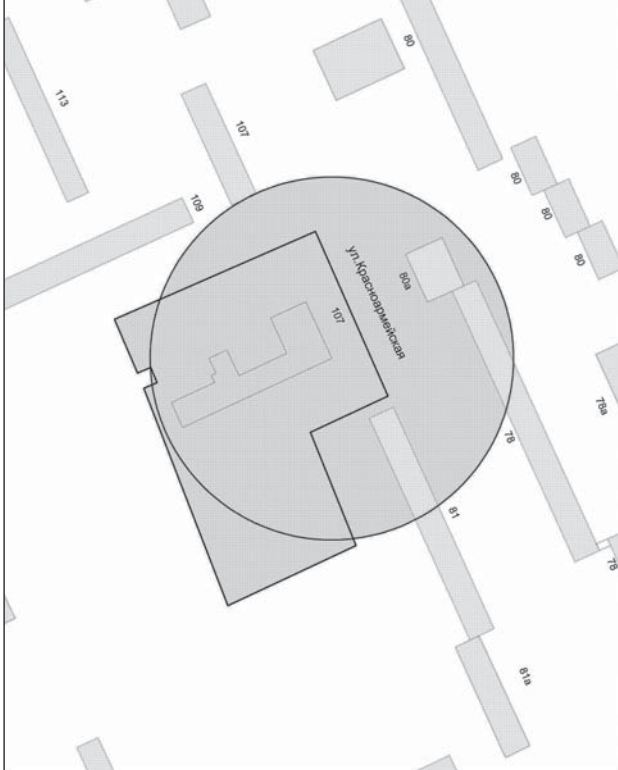

Схема границ прилегающей территории к МБОУ СОШ № 38 г. Нижний Тагил, ул. Зари, 46б

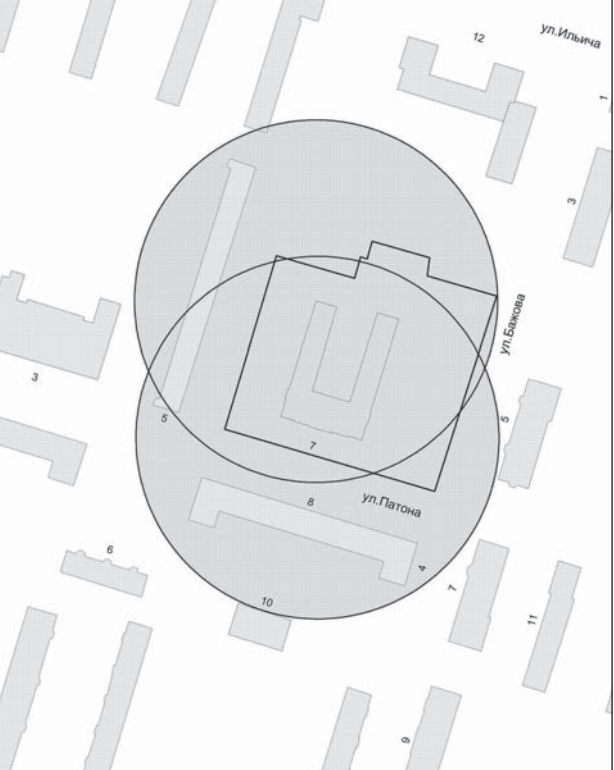

Схема границ прилегающей территории к МБОУ линии № 39 г. Нижний Тагил, ул. Зари, 8

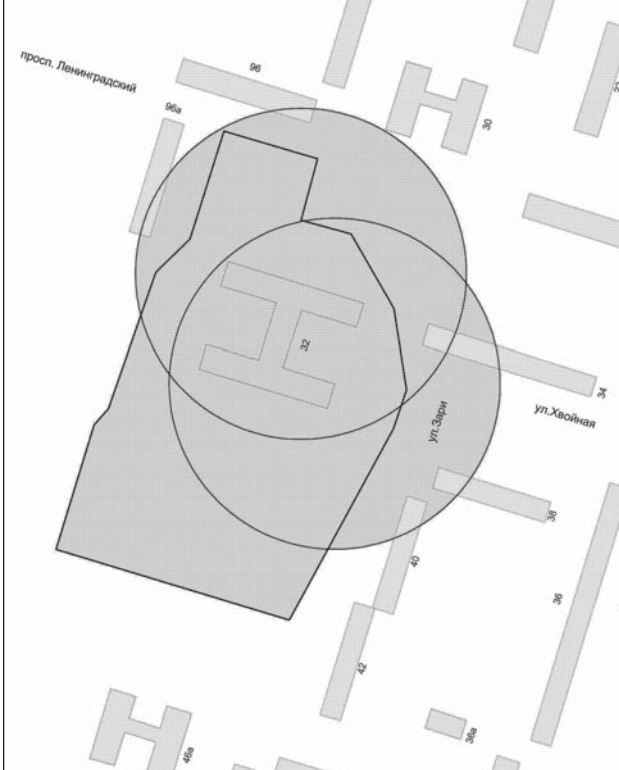

Схема границ прилегающей территории к МБОУ СОШ № 40 г. Нижний Тагил, просп. Октябрьский, 16



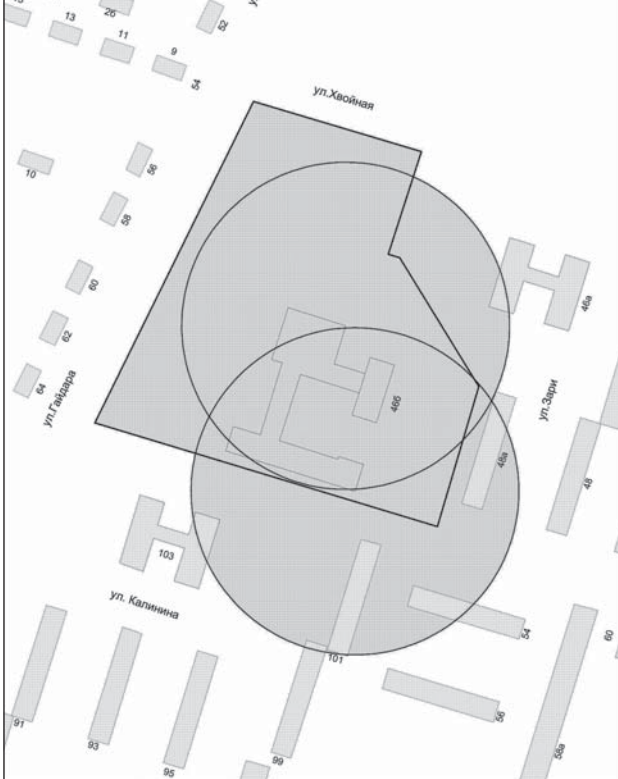



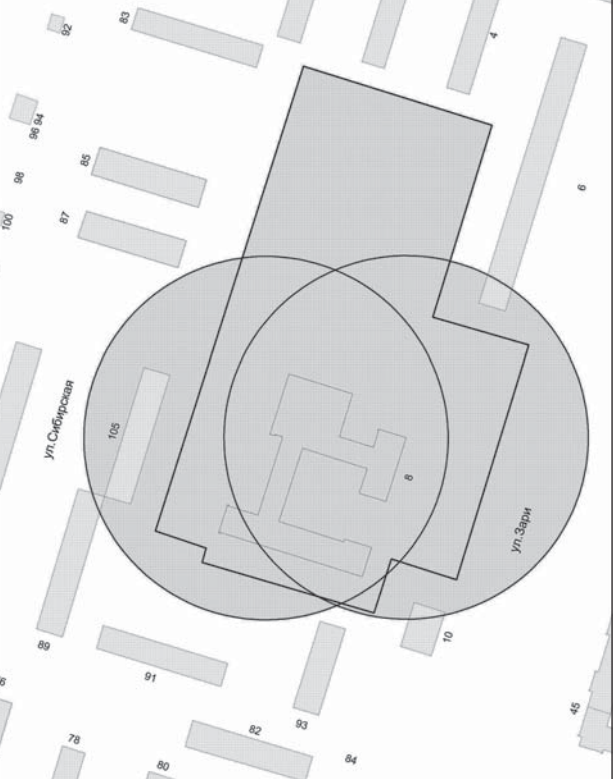
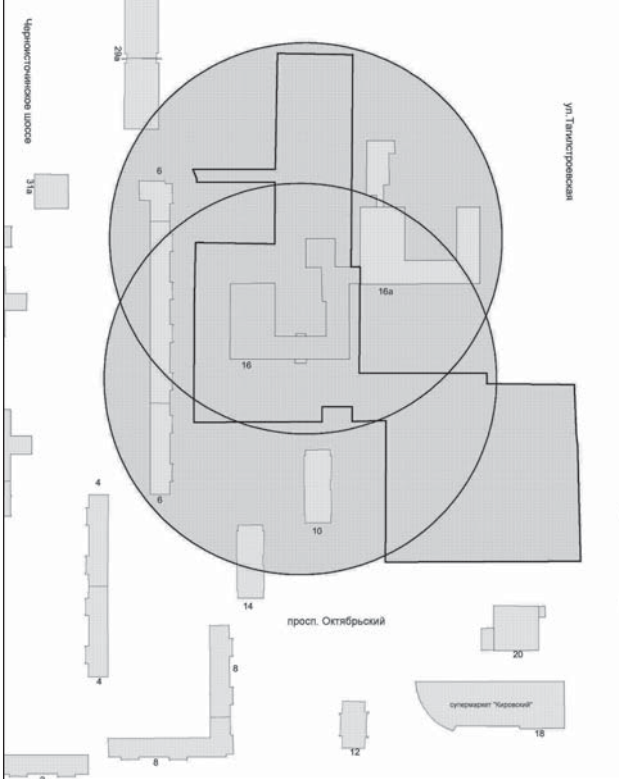
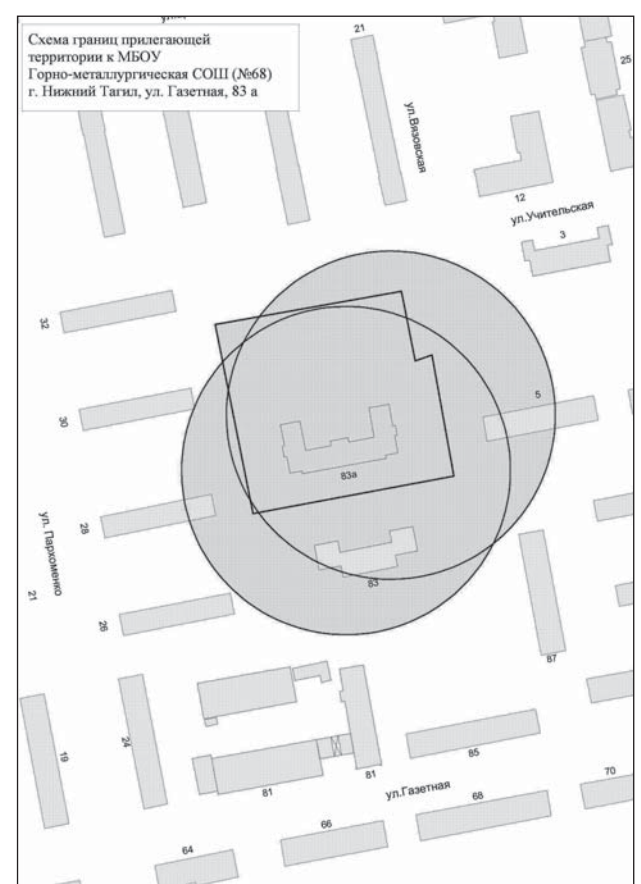
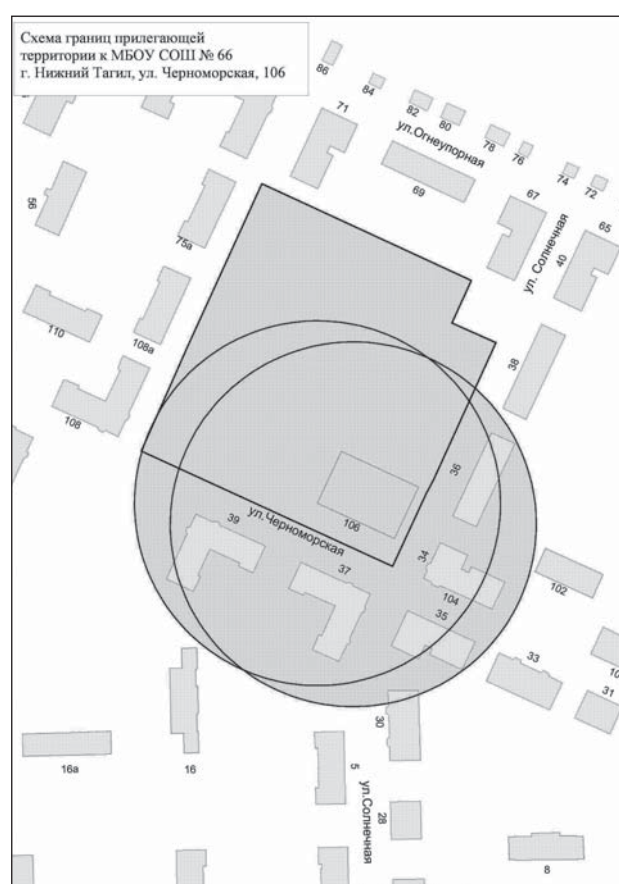
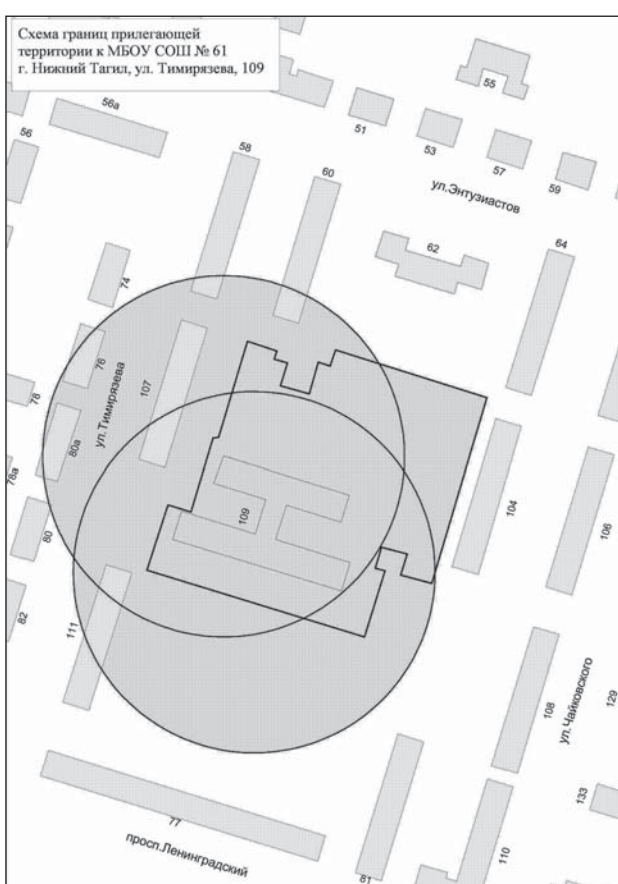
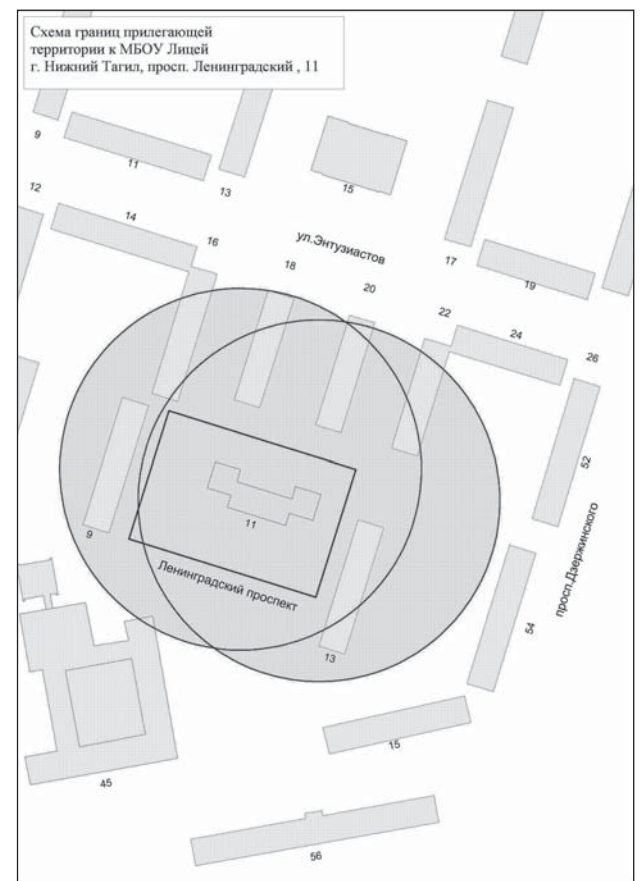
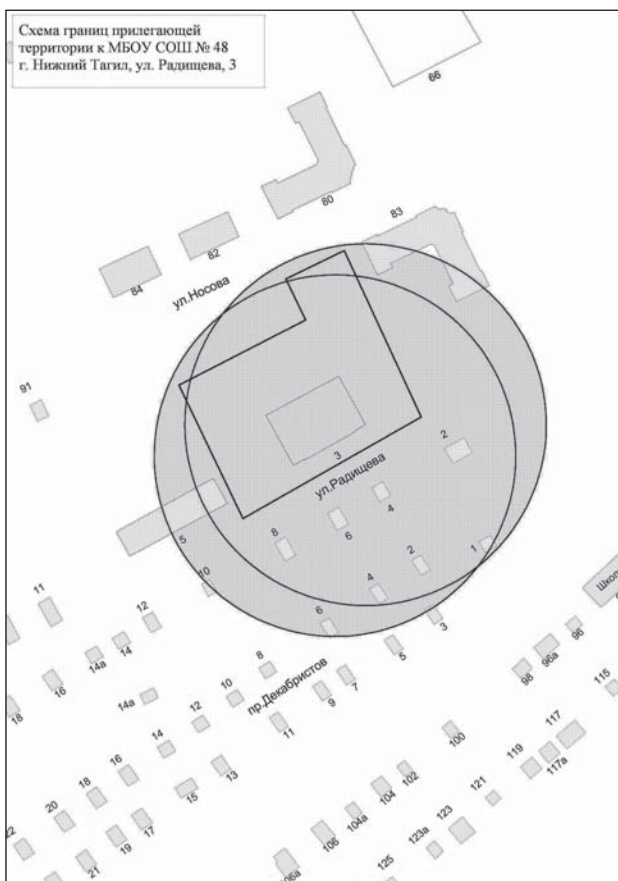
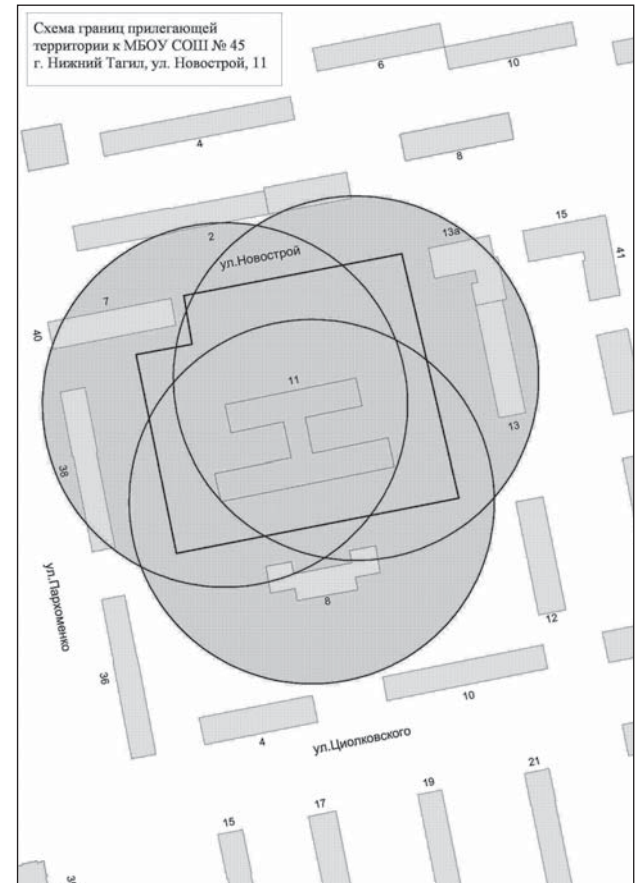
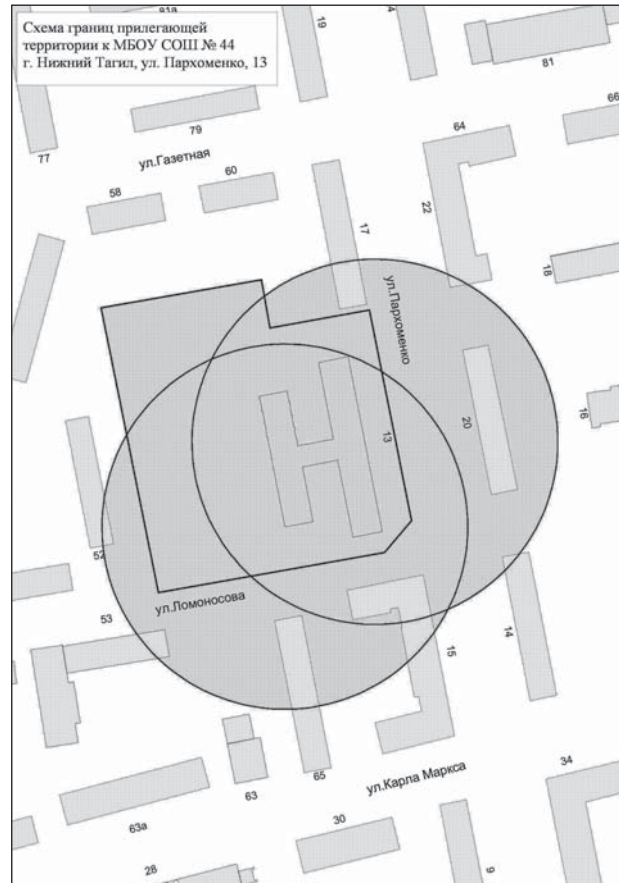
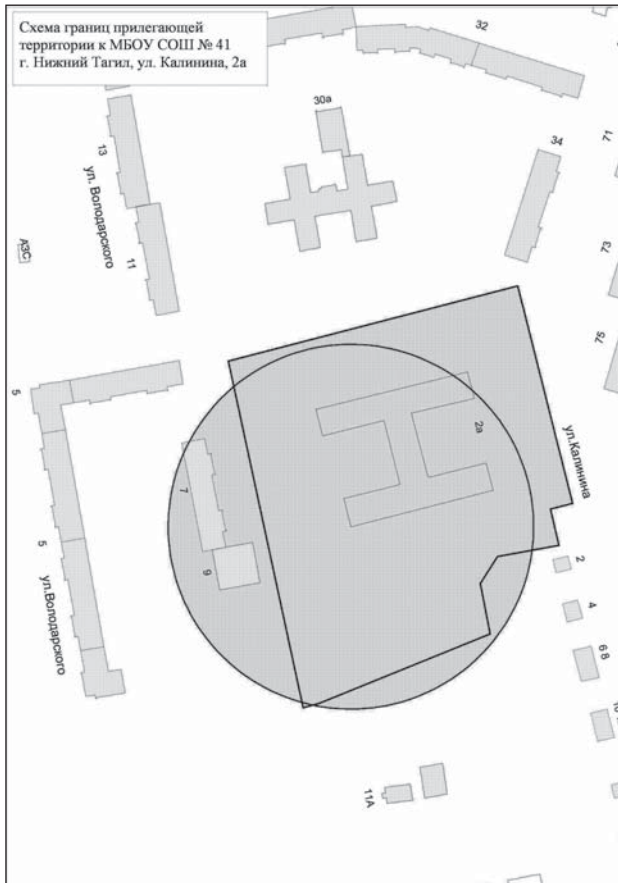
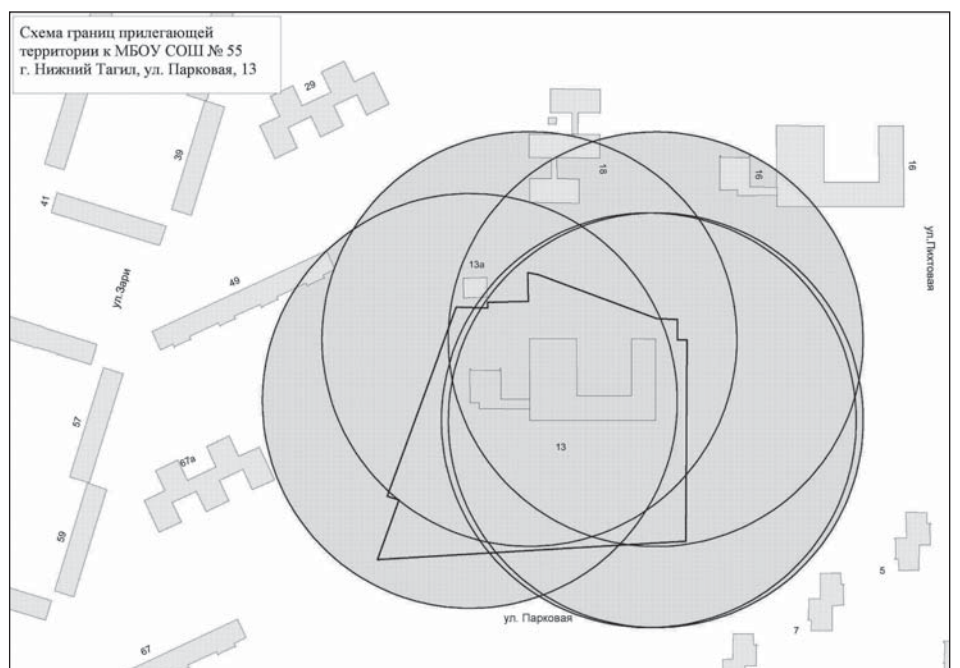
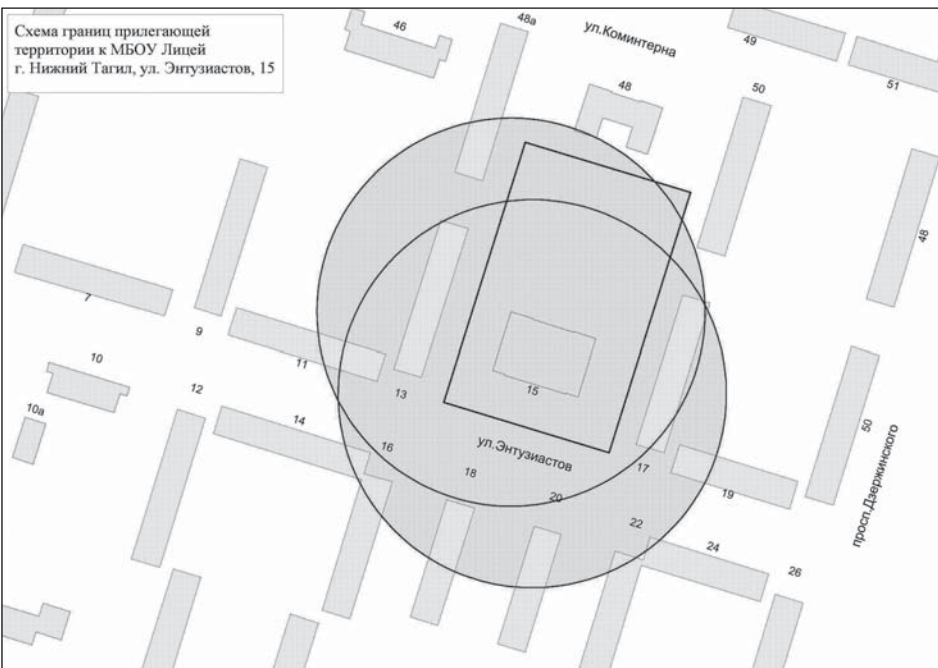
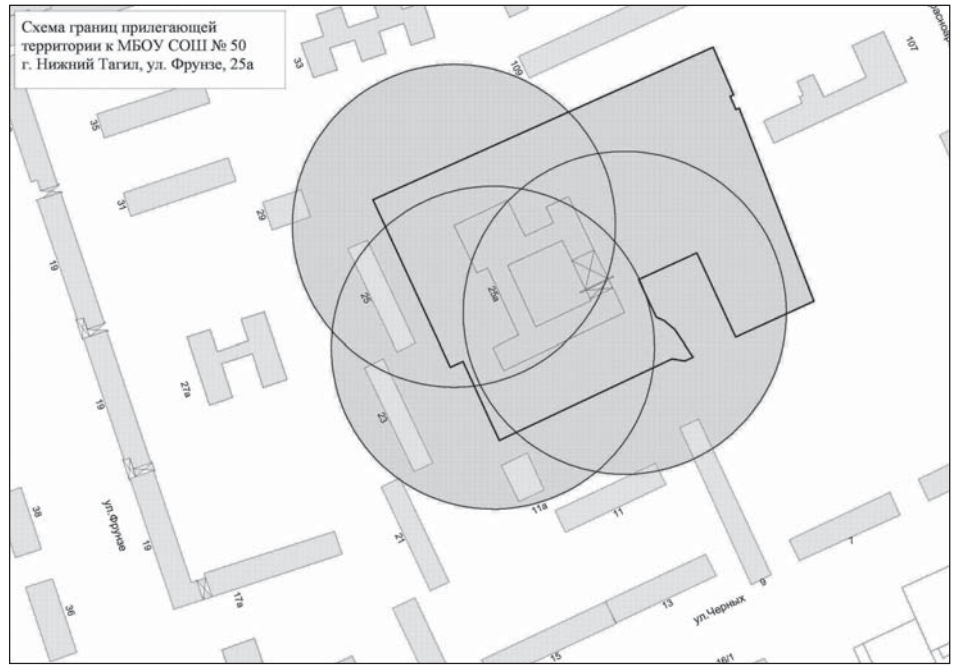
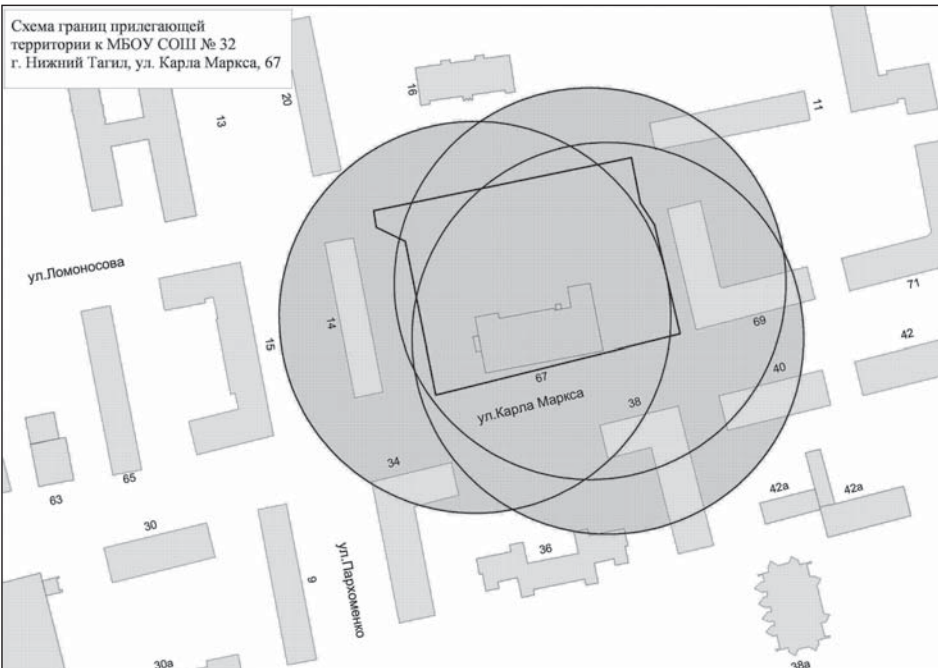
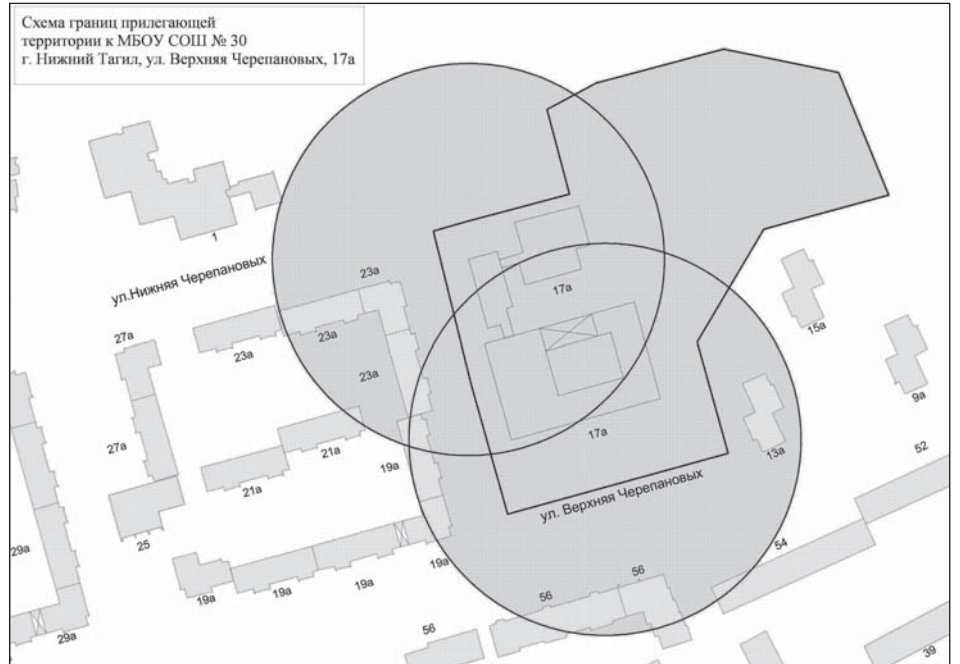
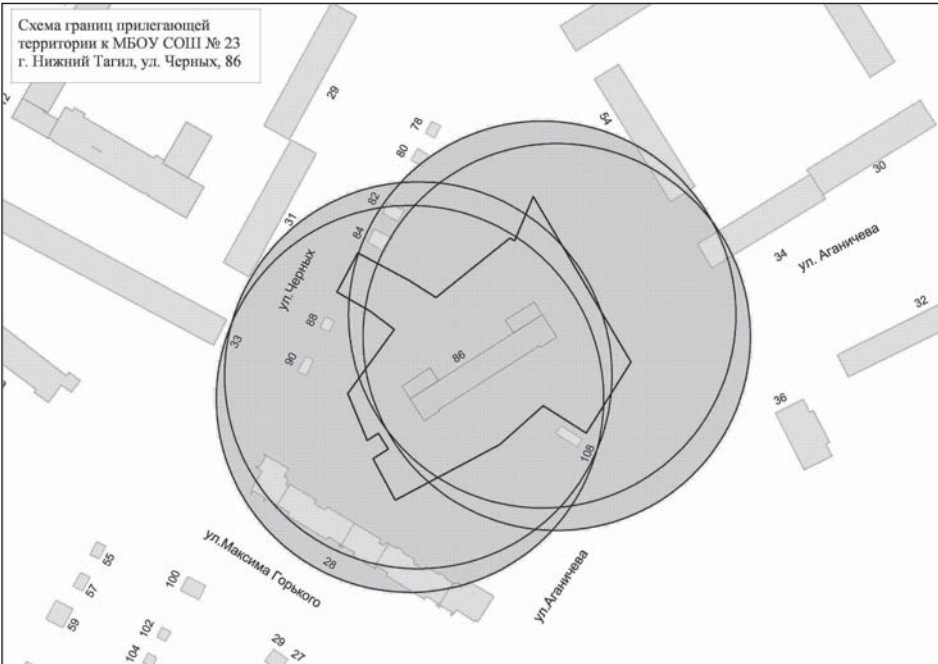
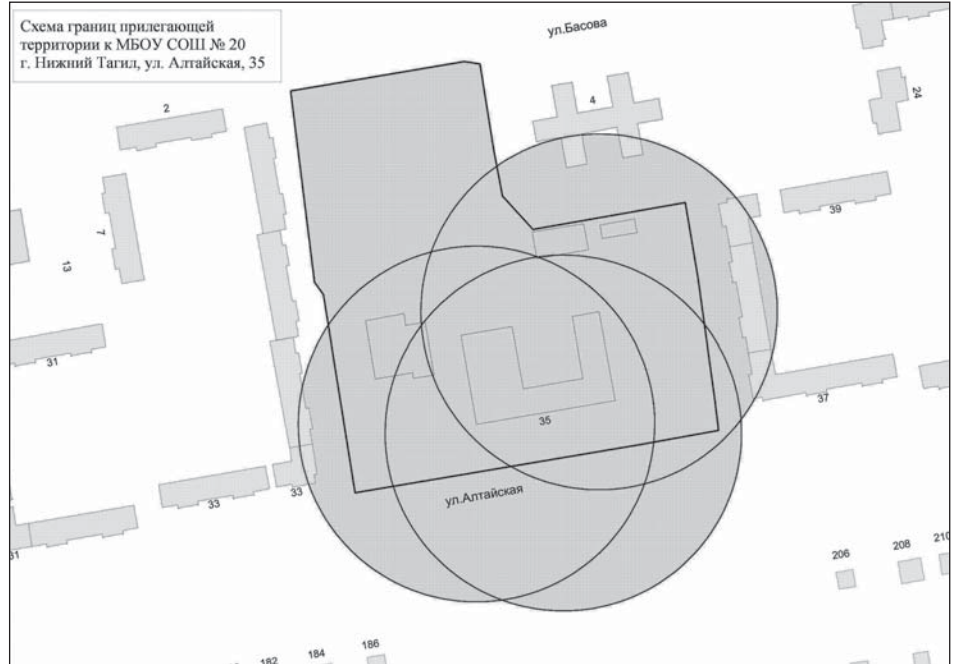
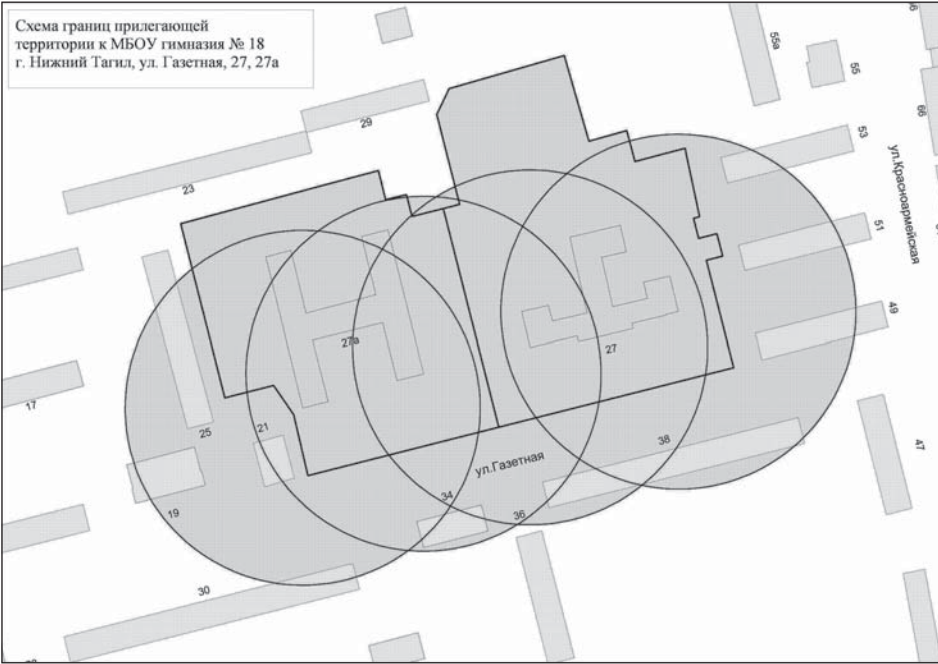

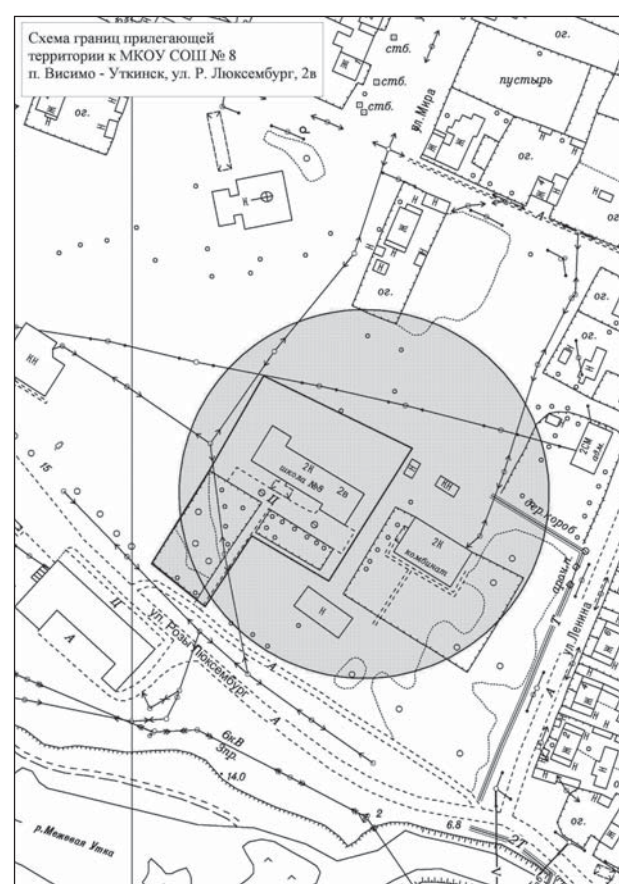
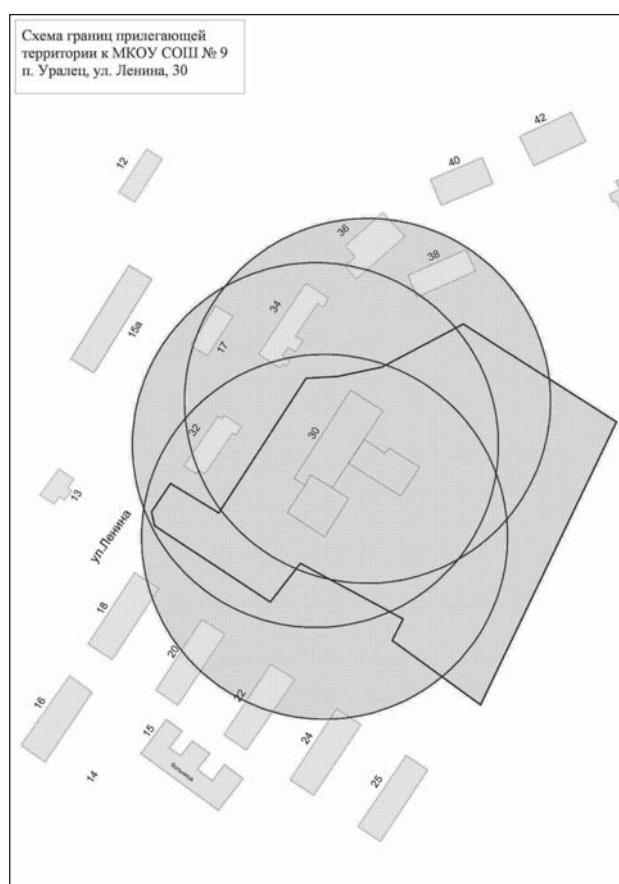
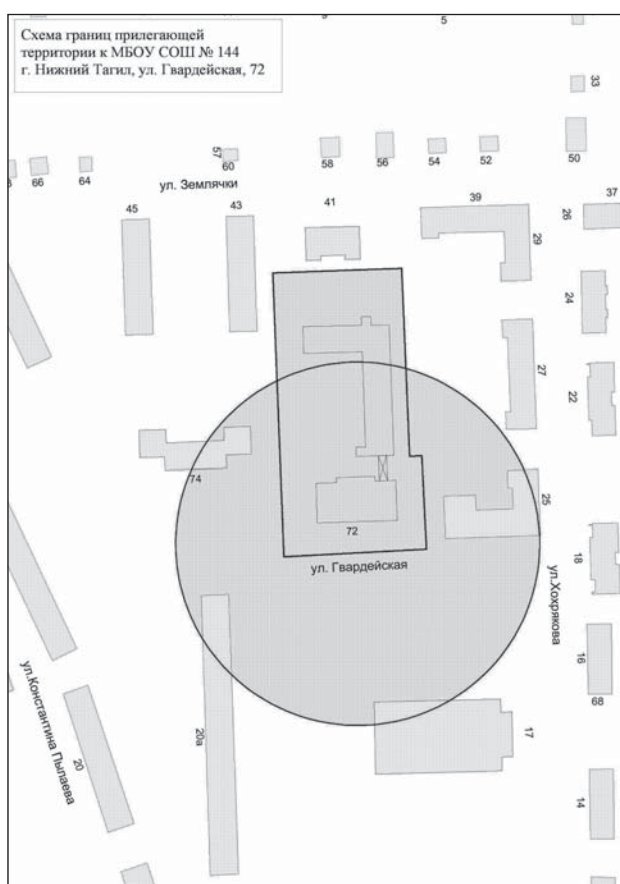
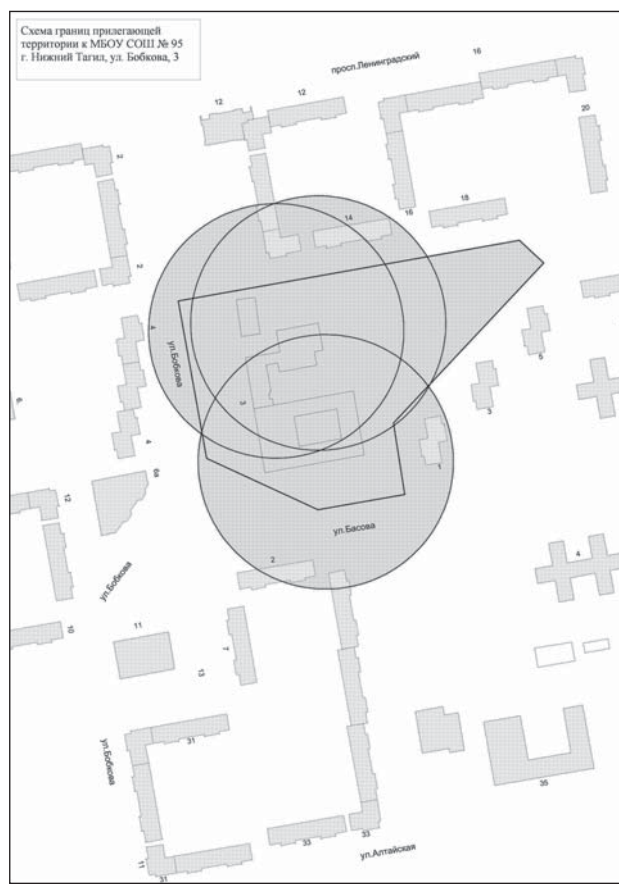
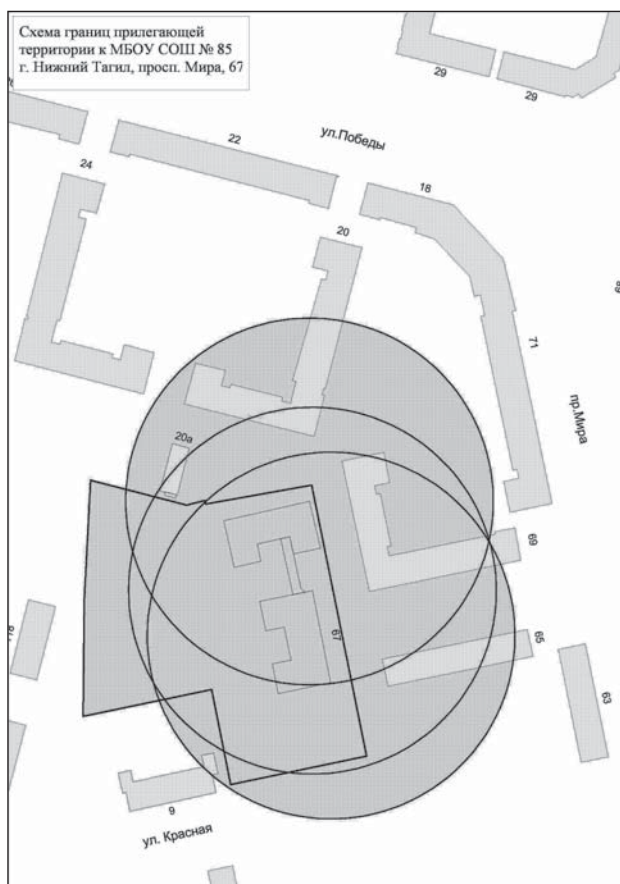
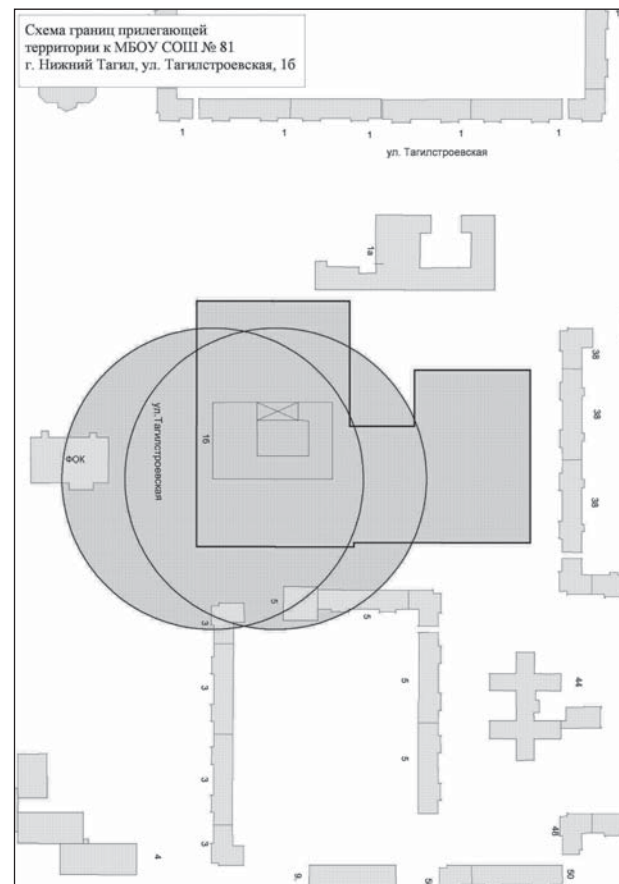
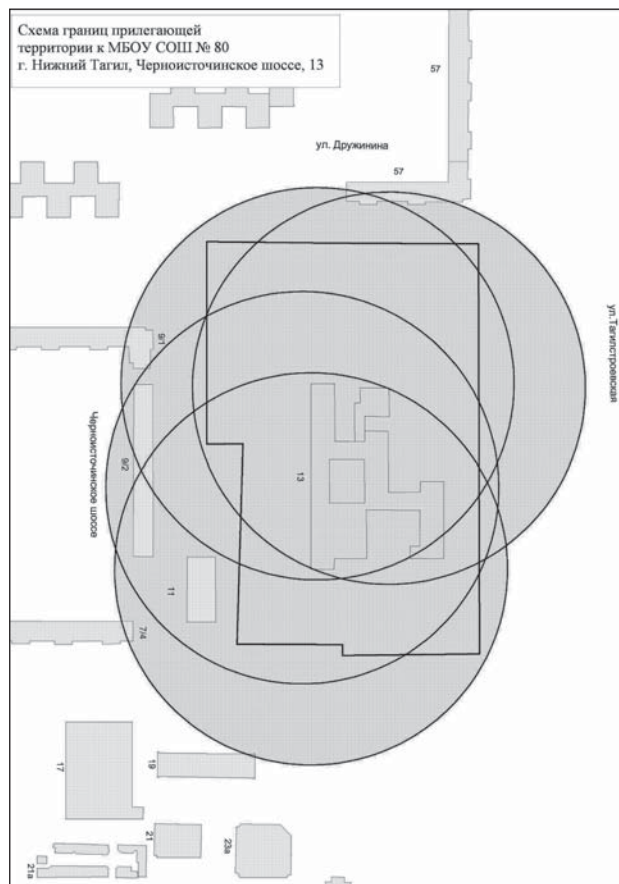
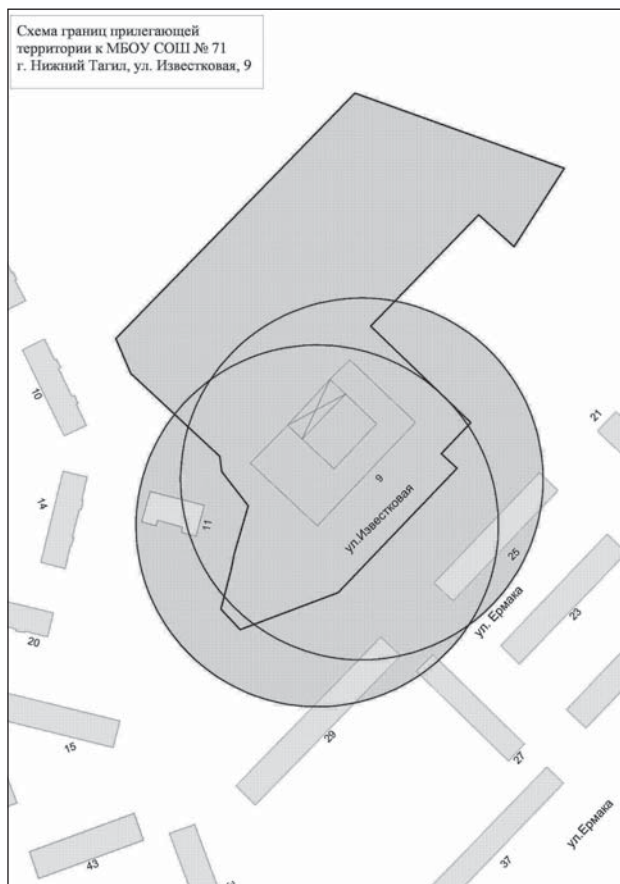

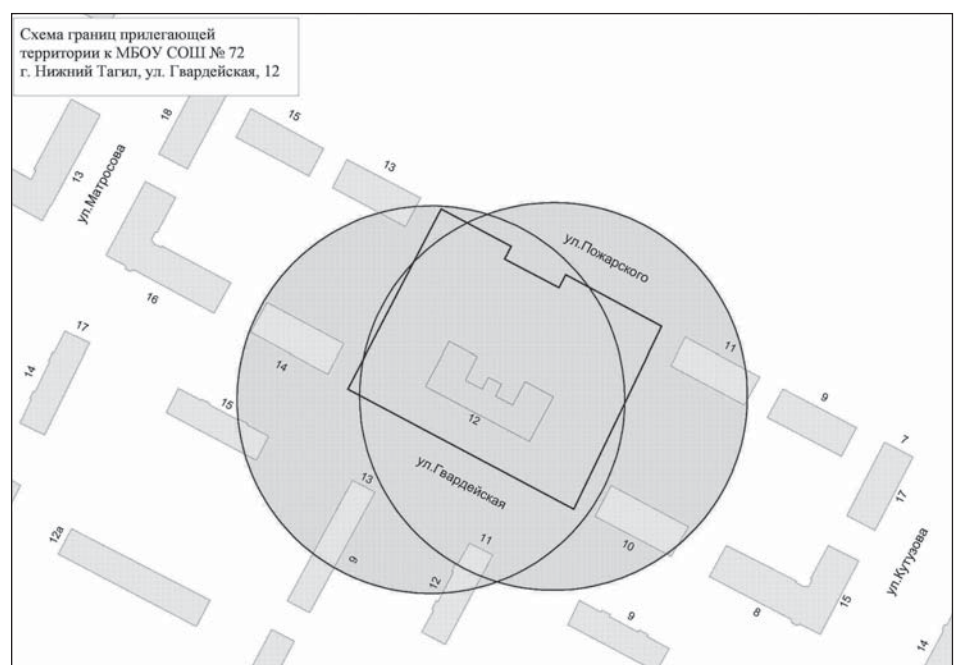
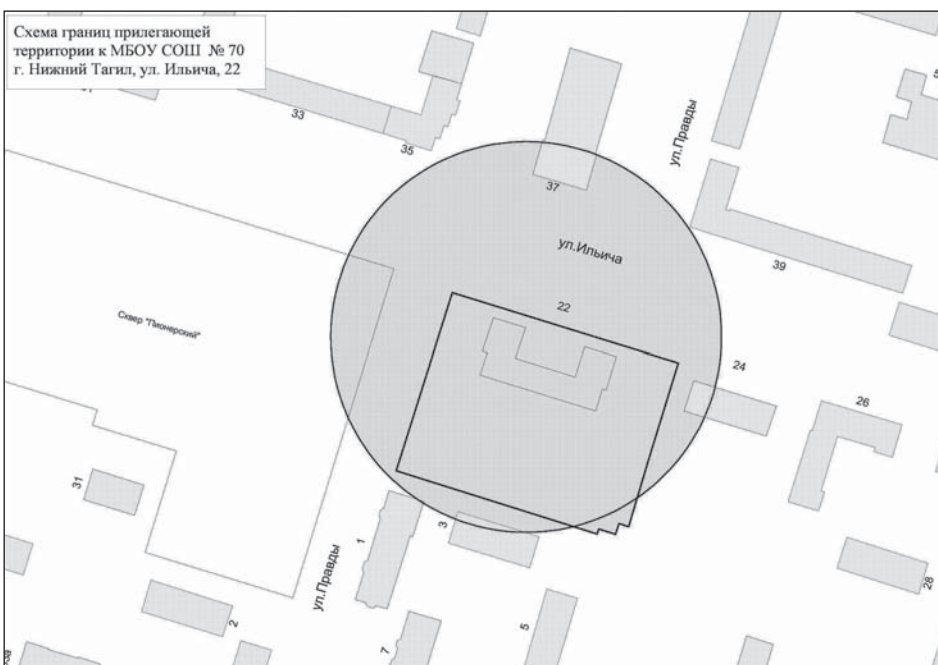
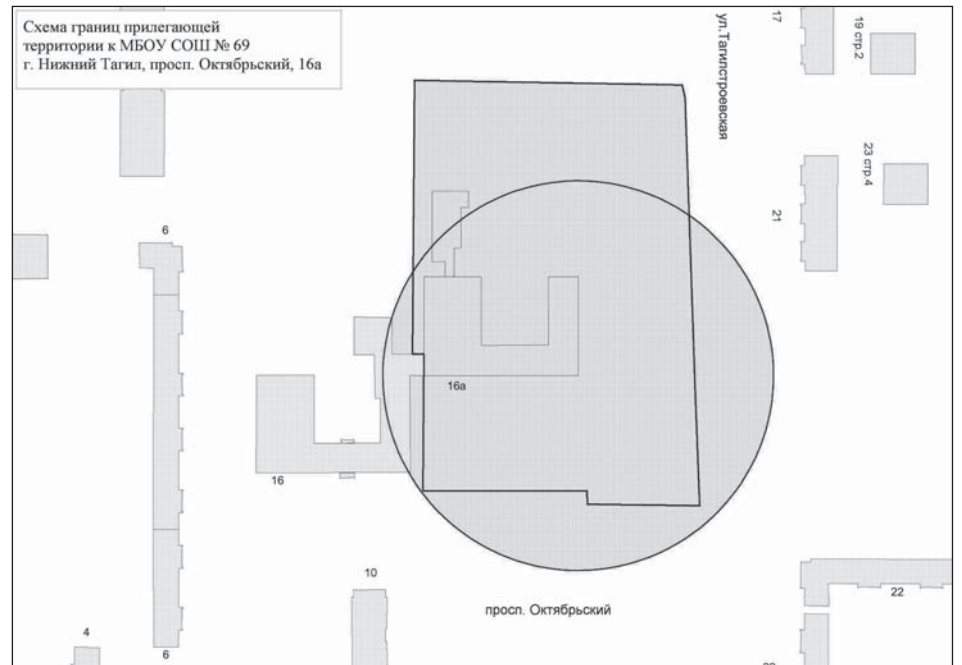
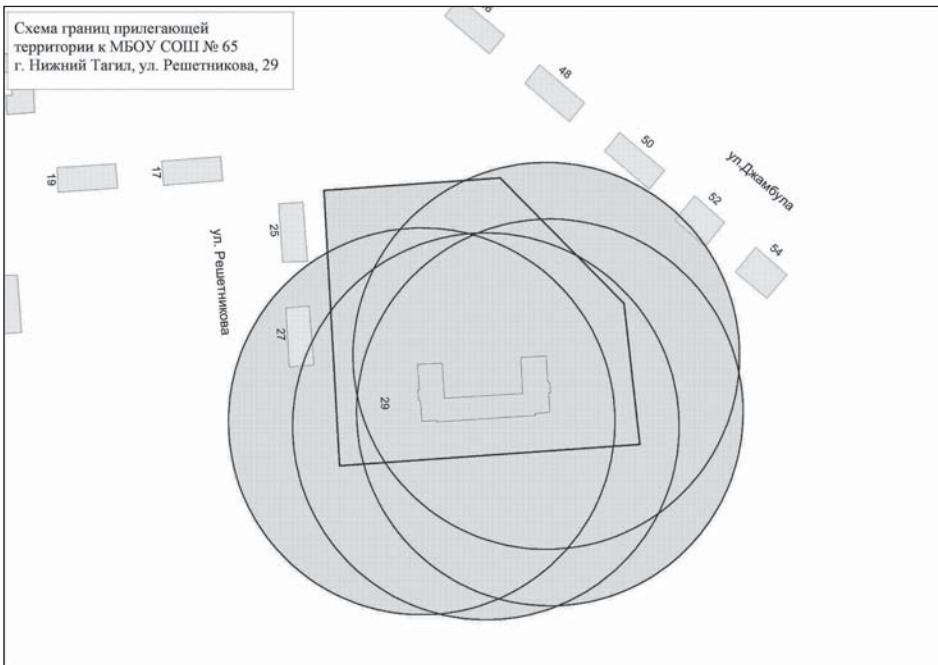
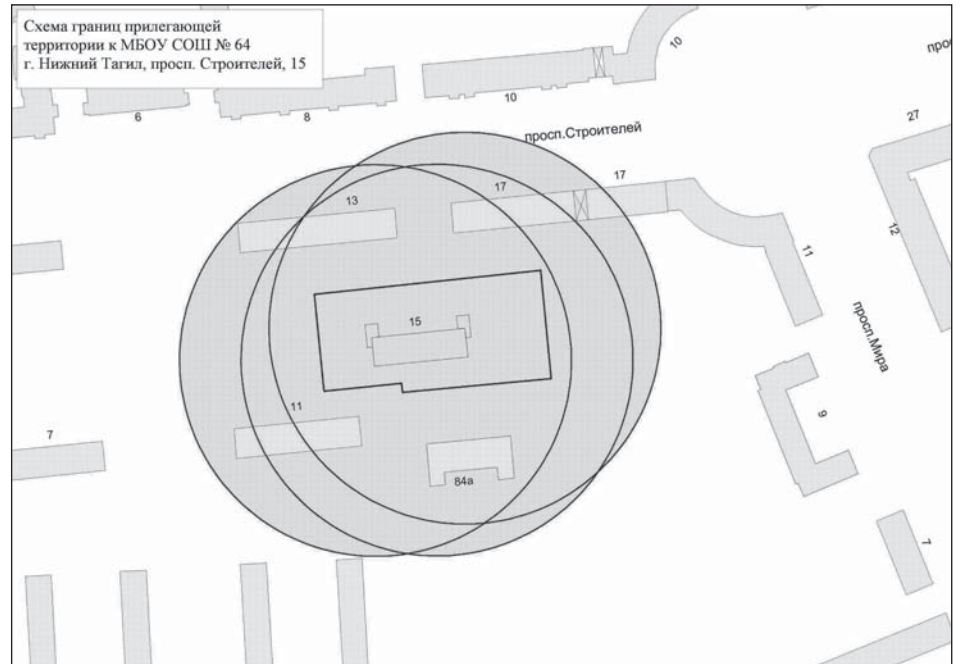
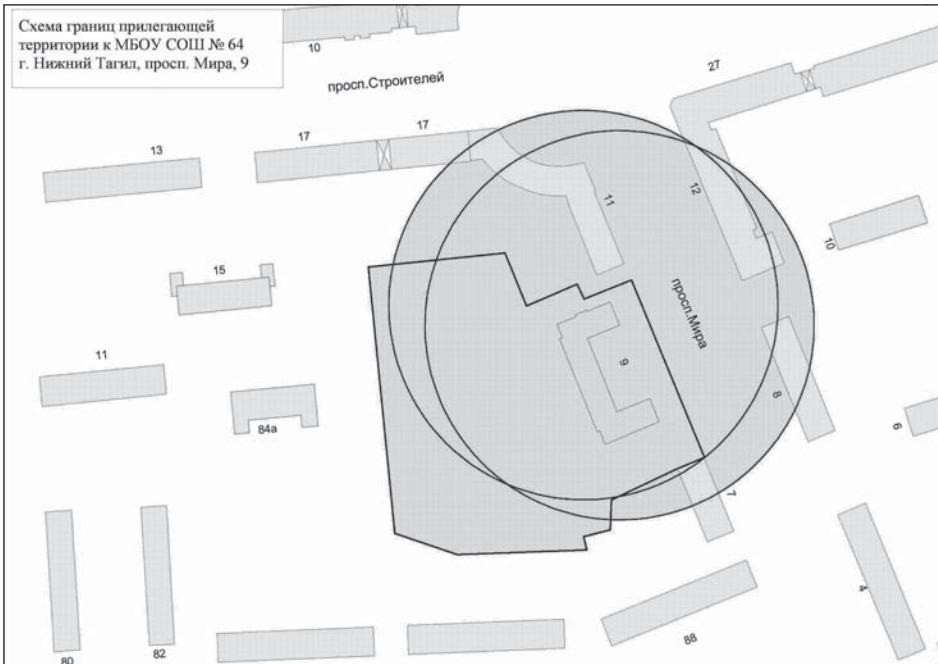
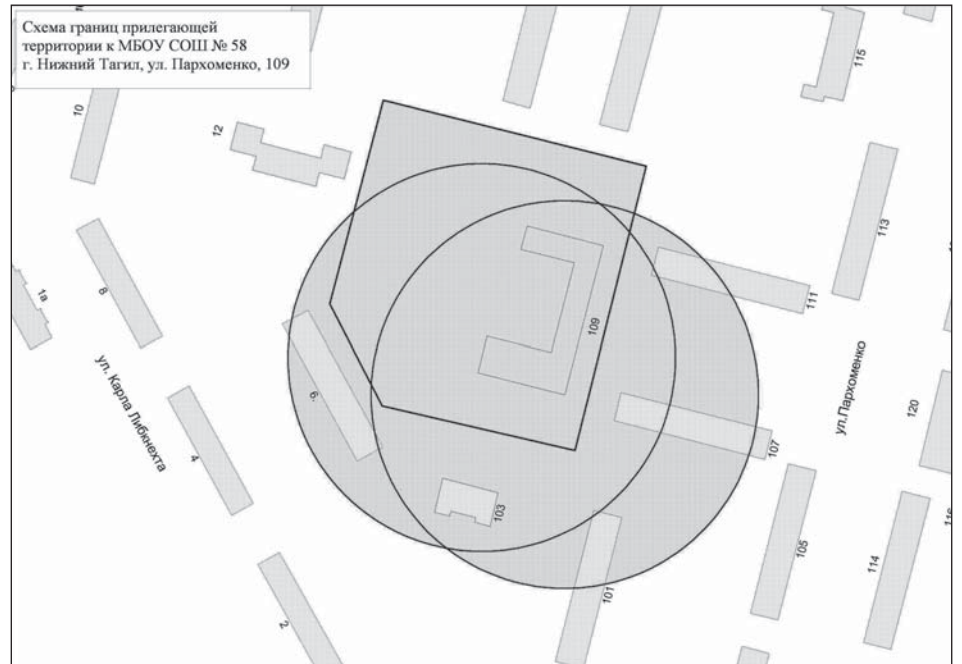
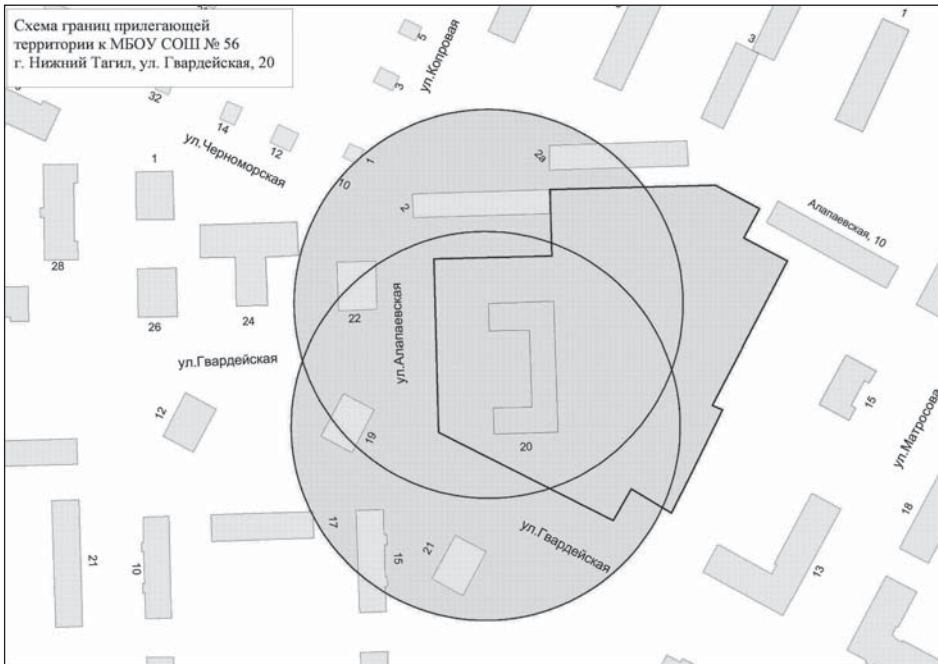

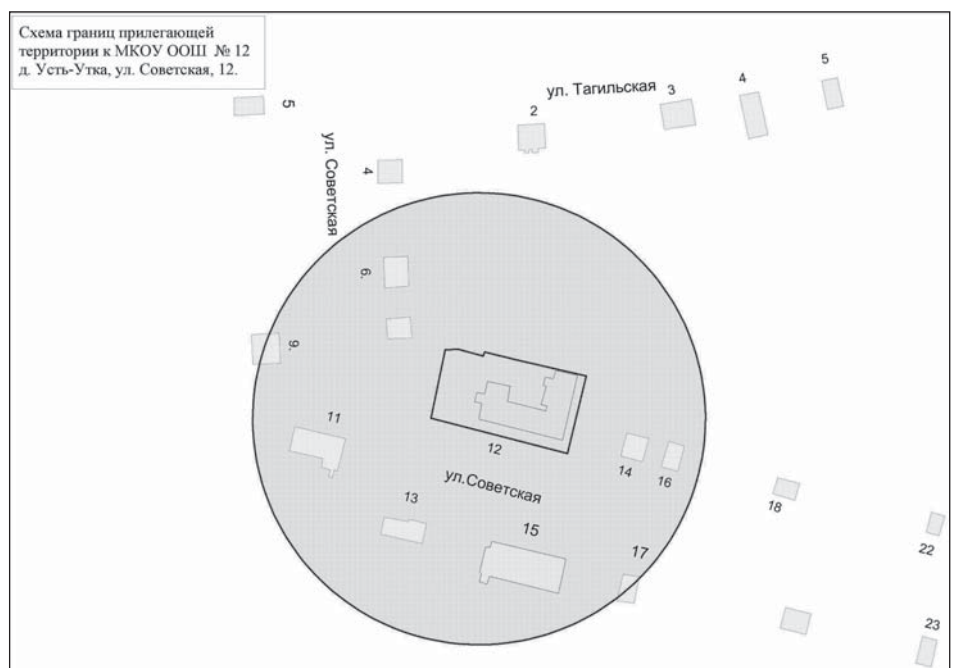
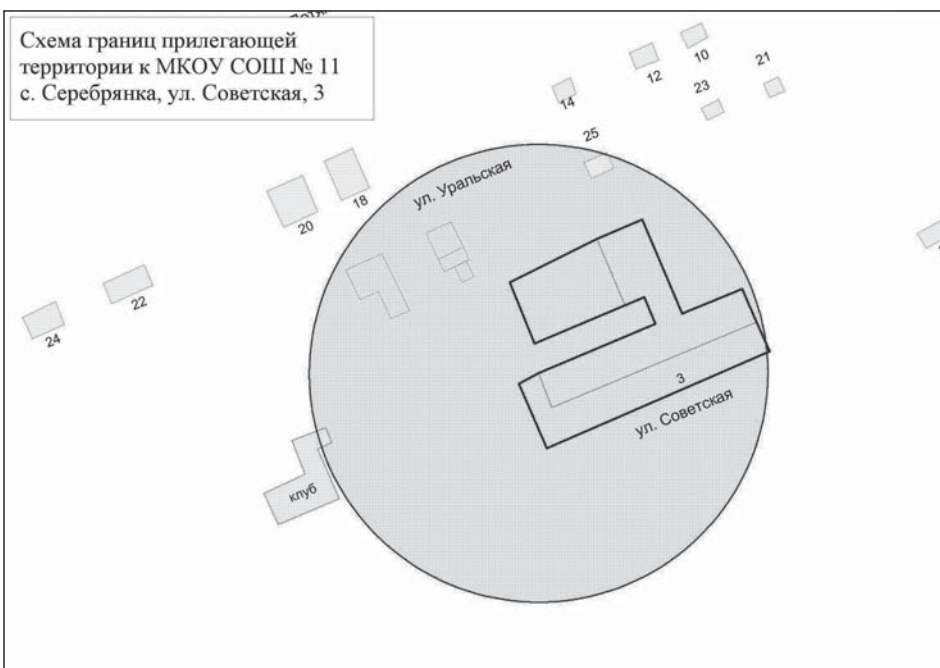
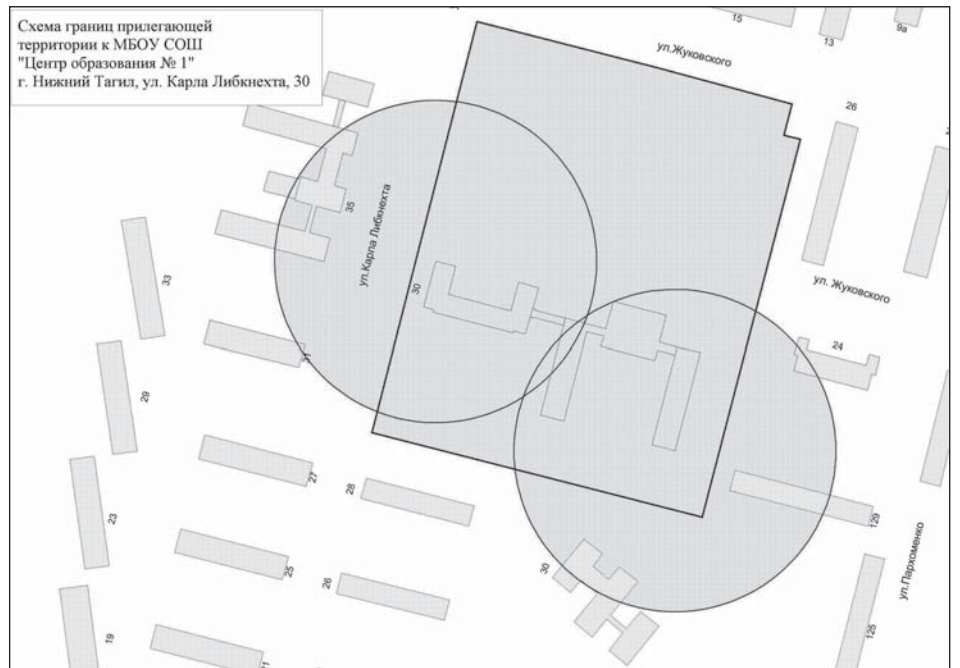
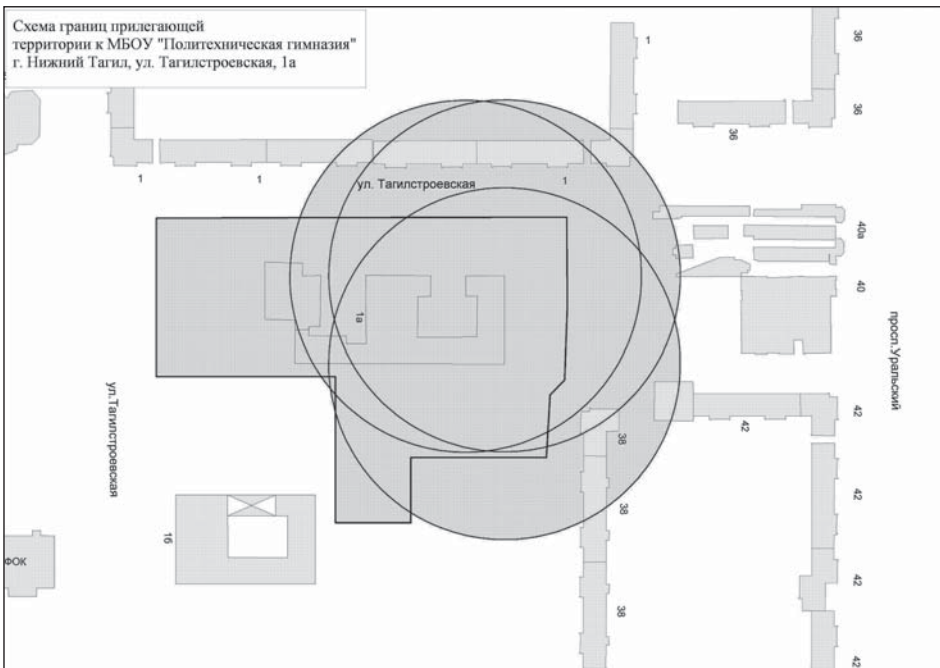
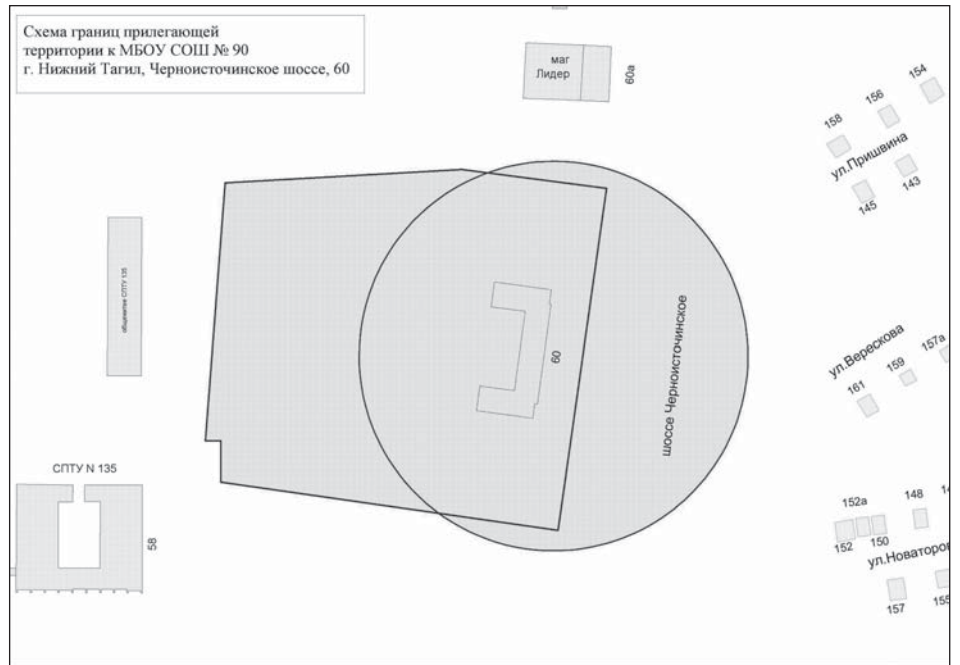
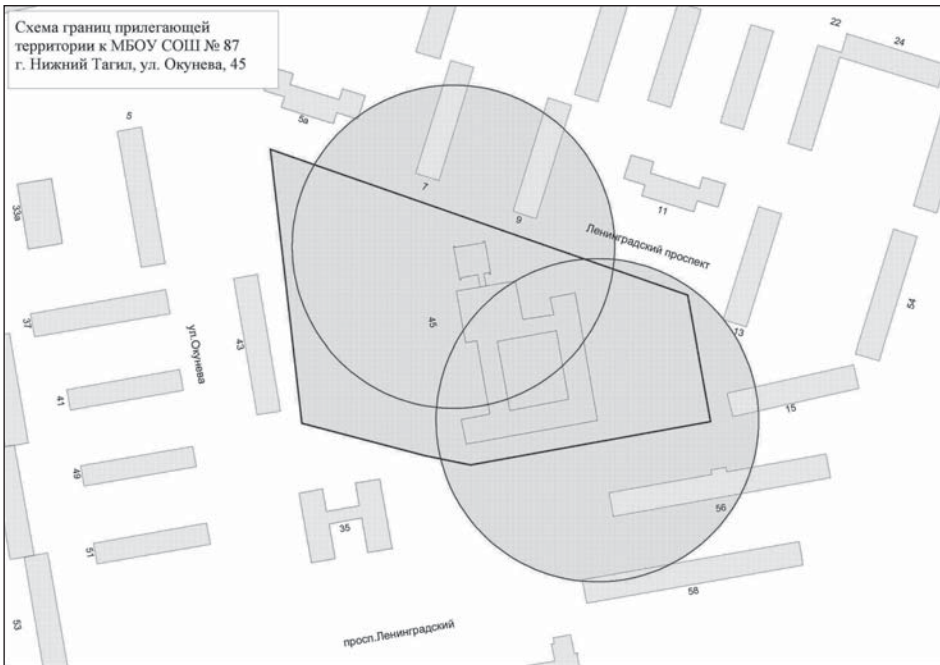
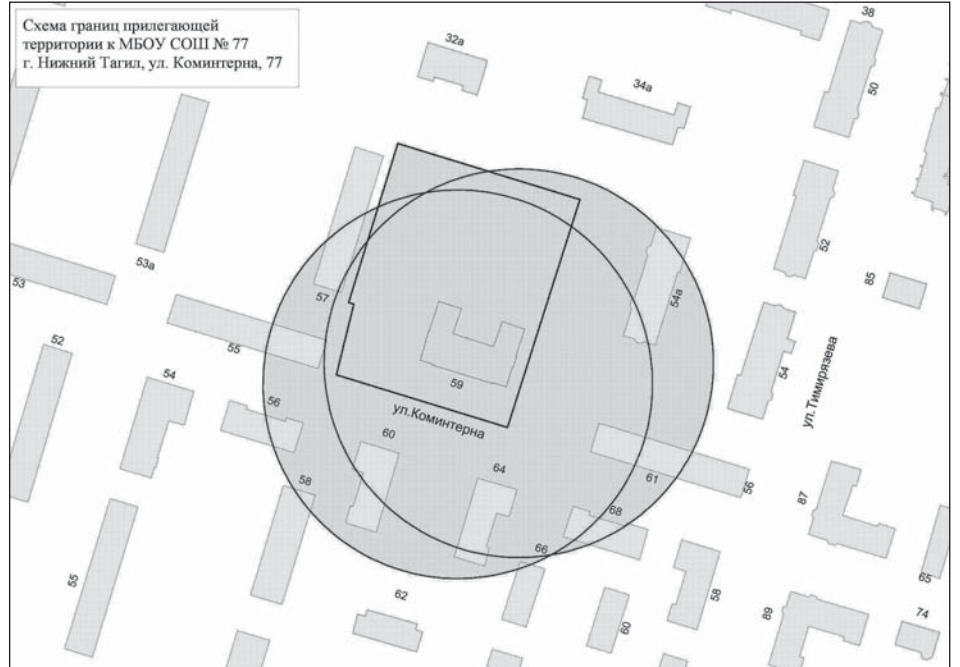
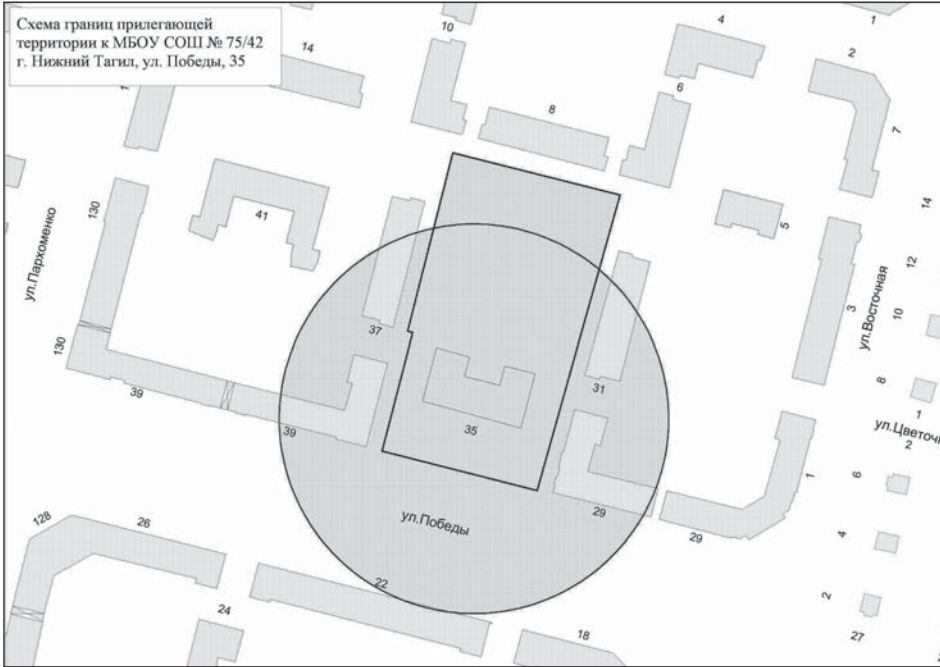

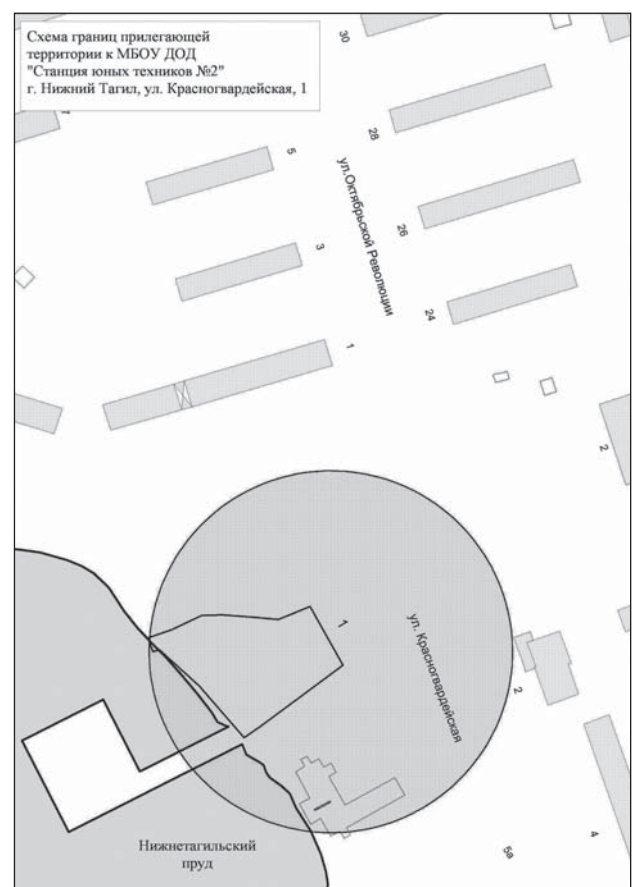
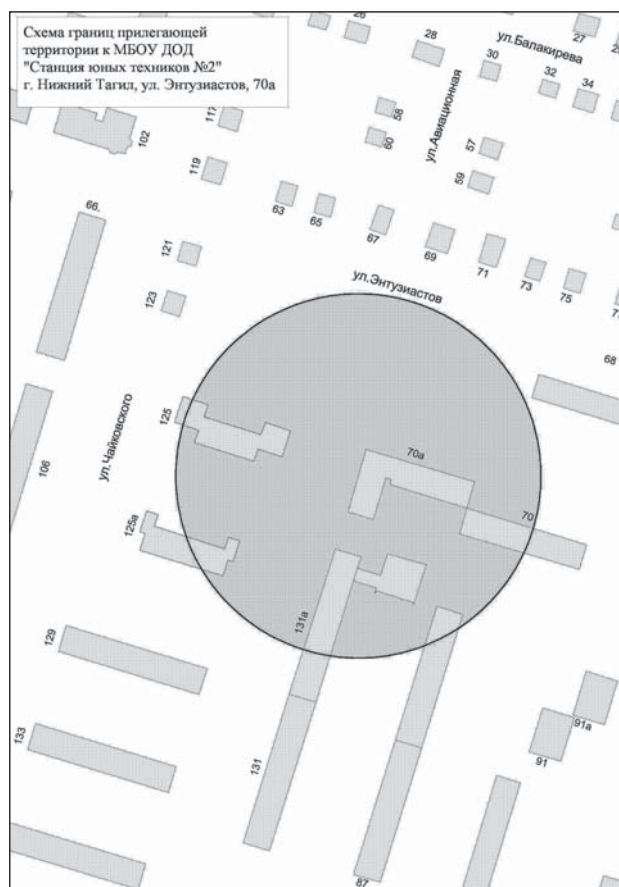
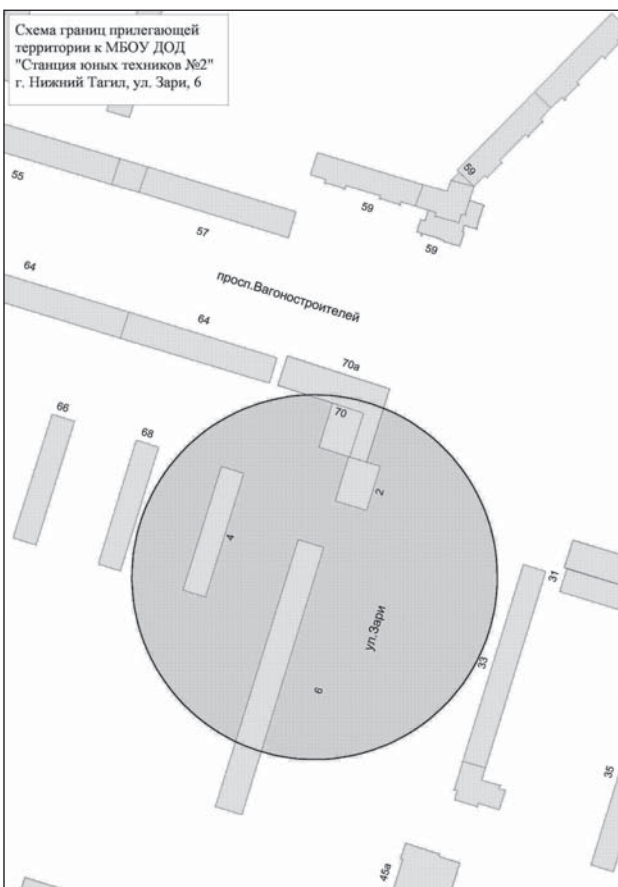
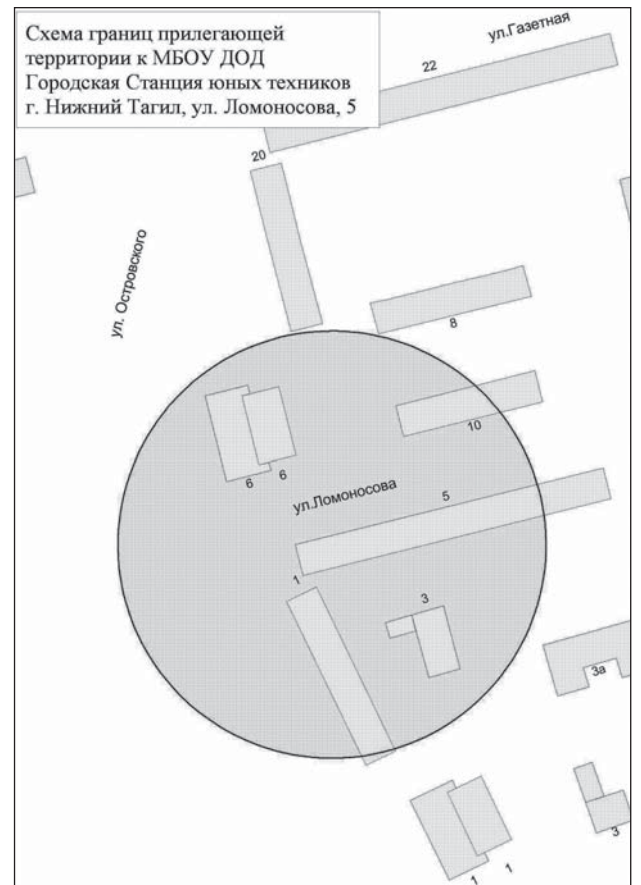
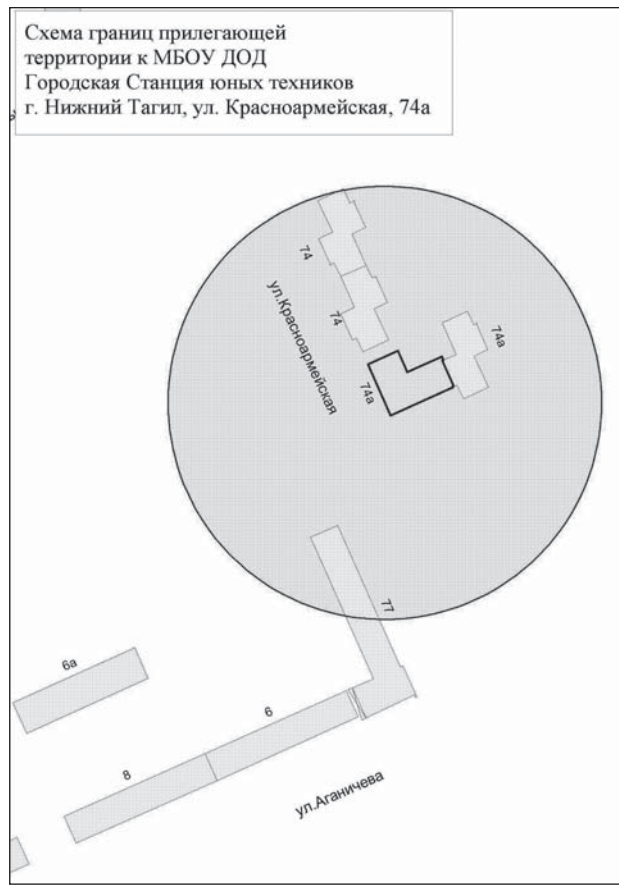
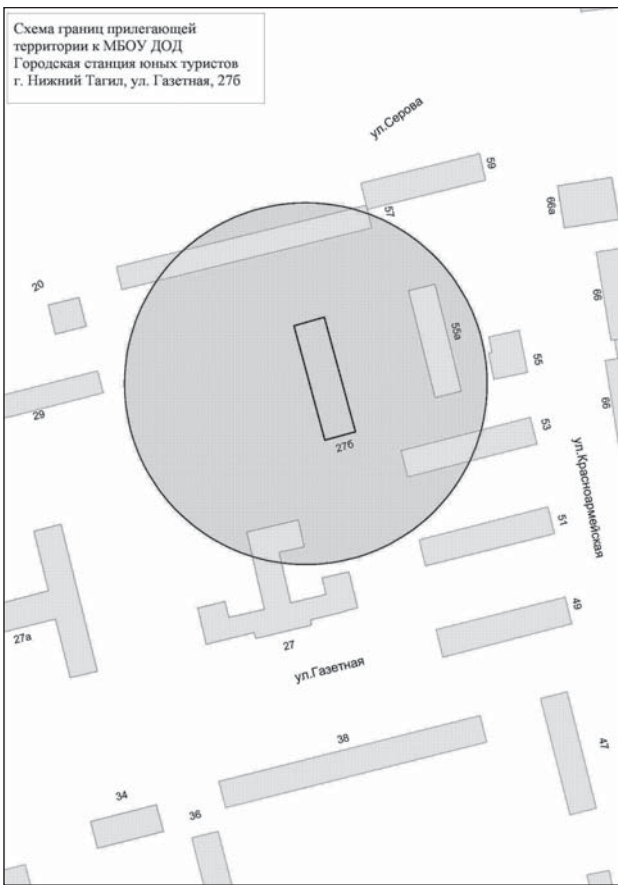
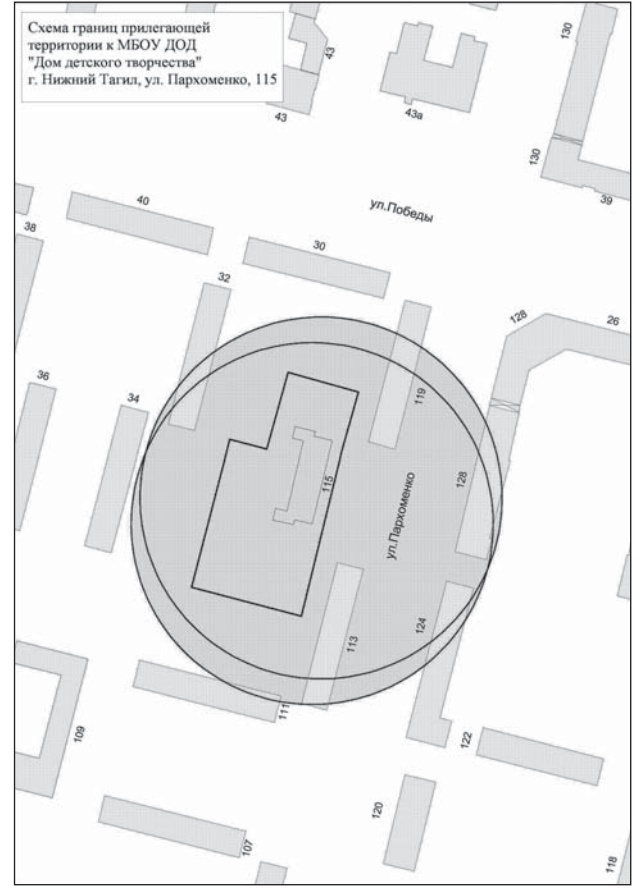
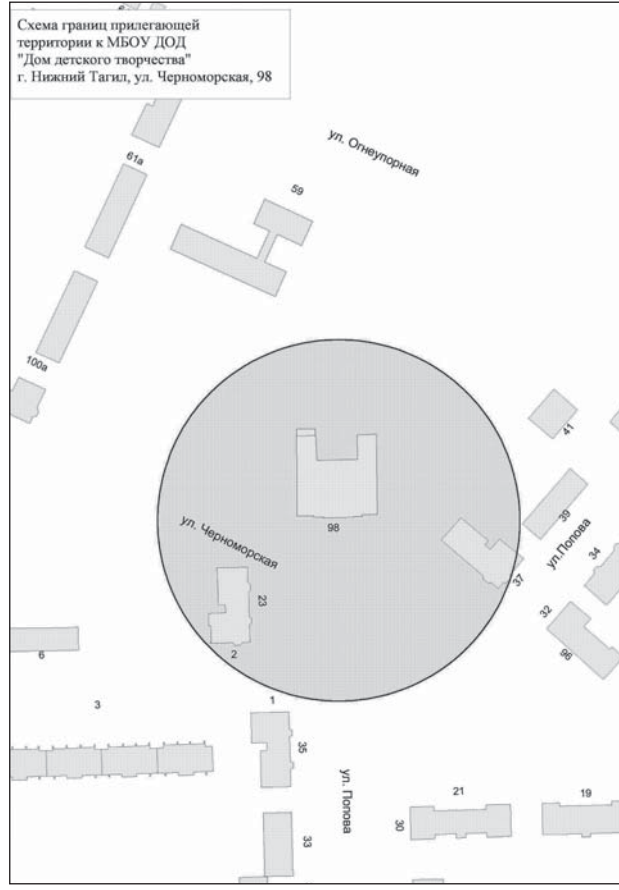
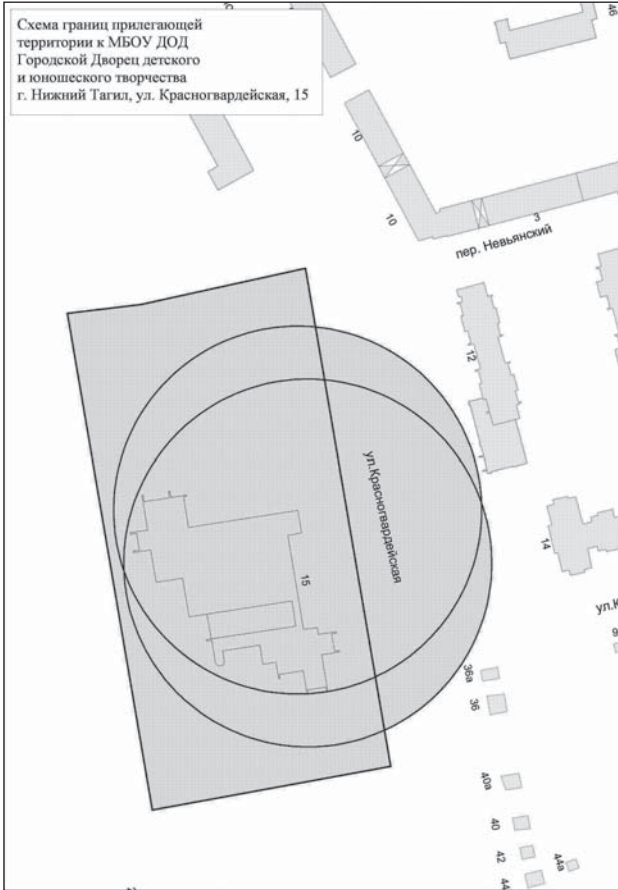

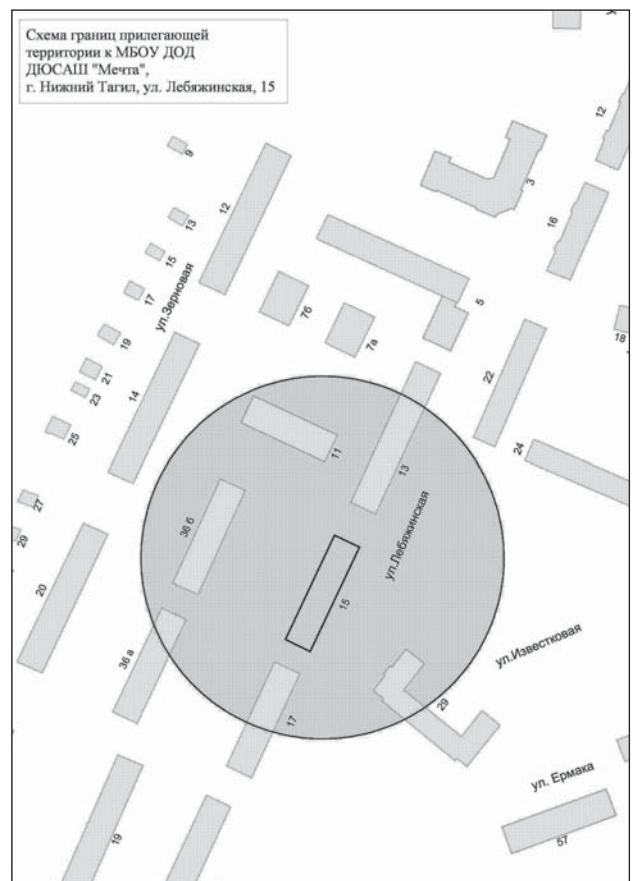
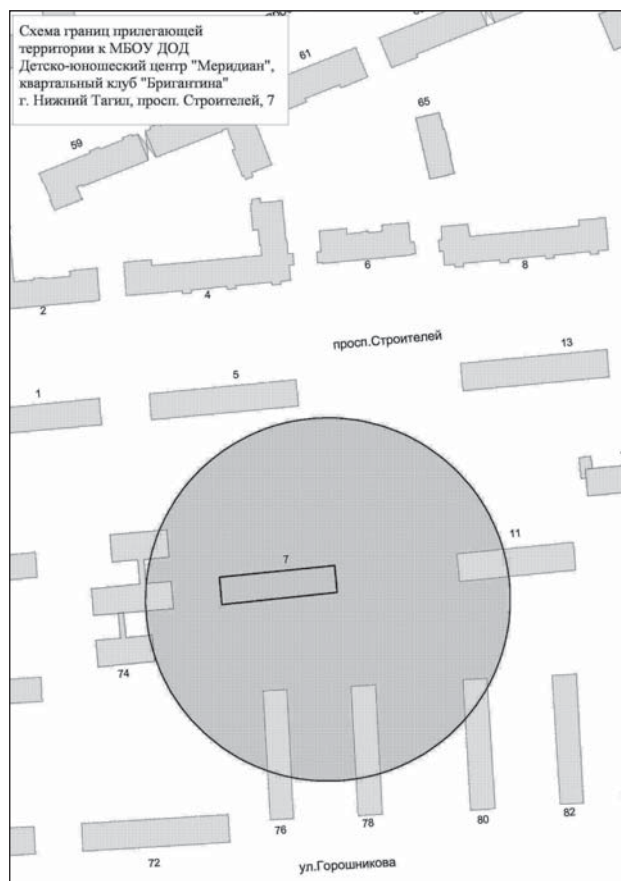
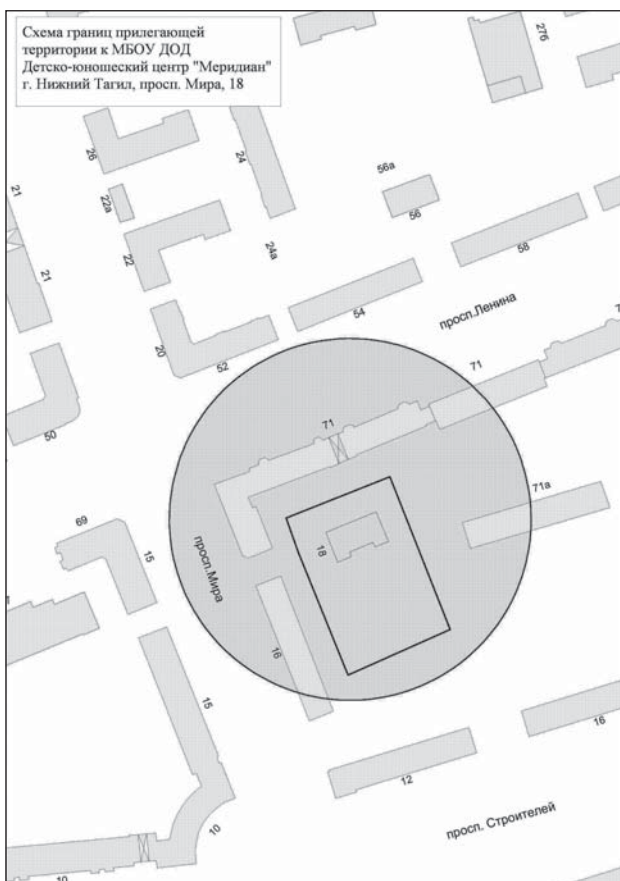
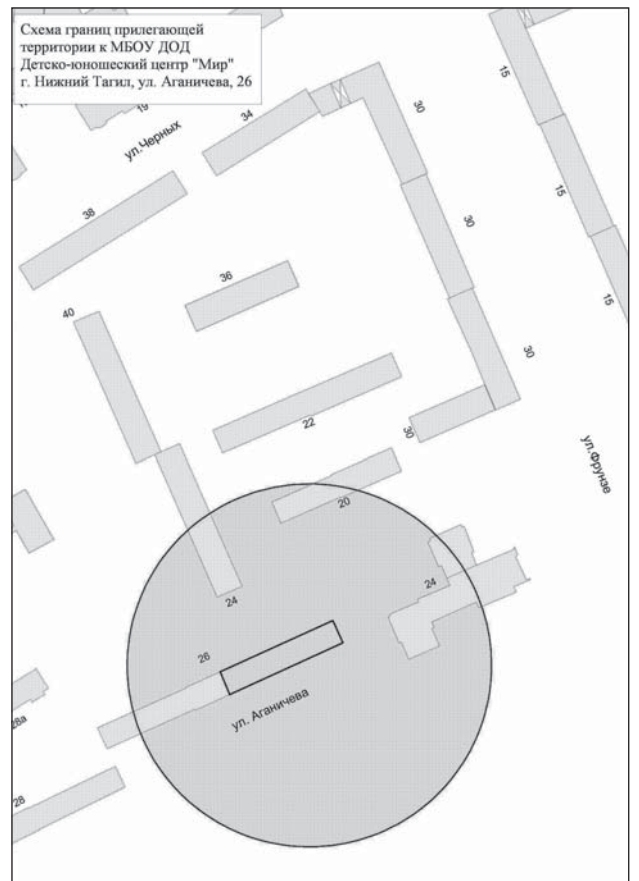
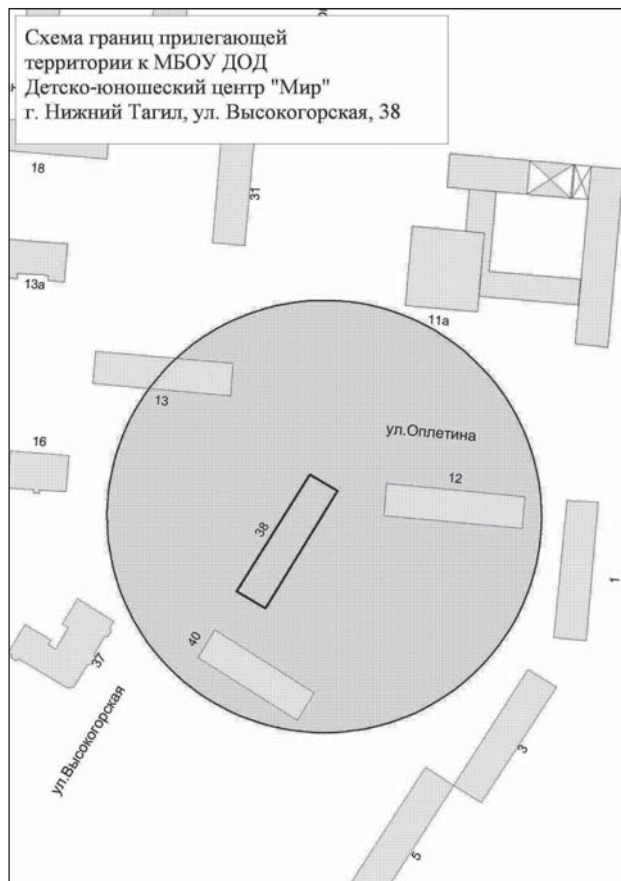
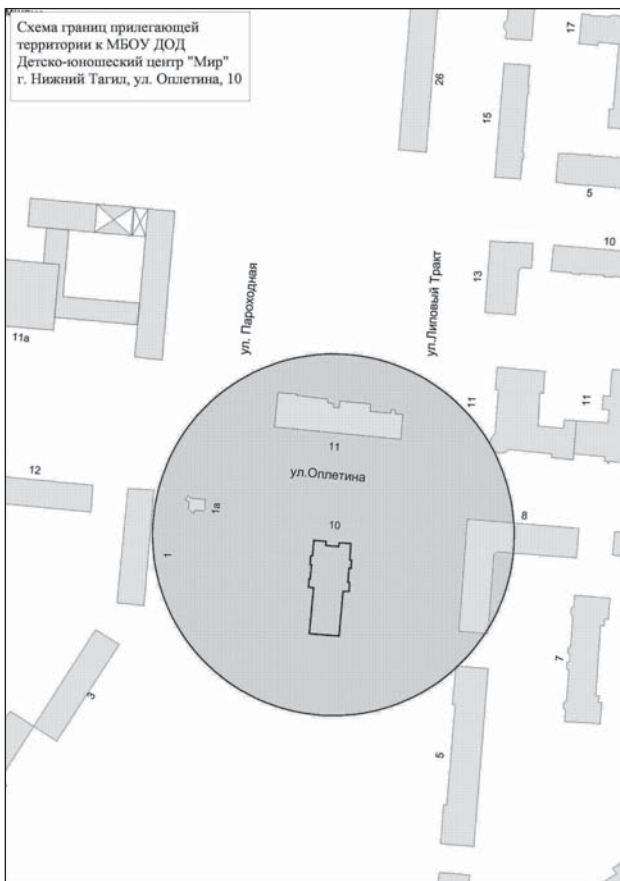
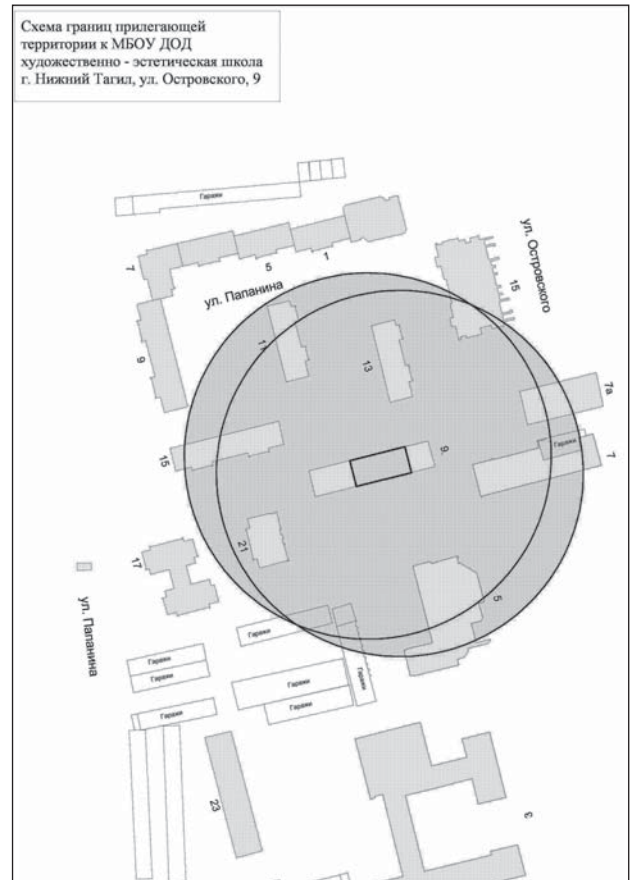
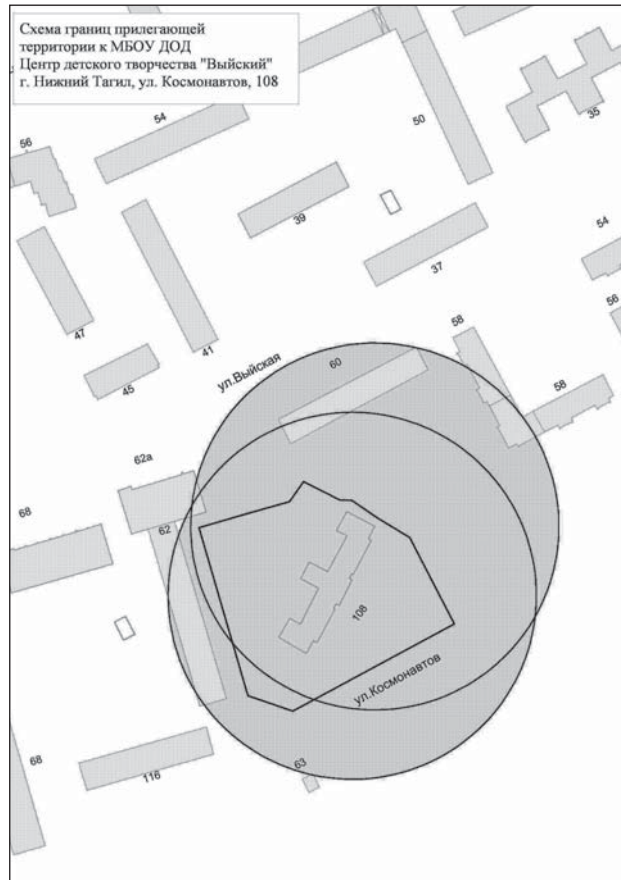
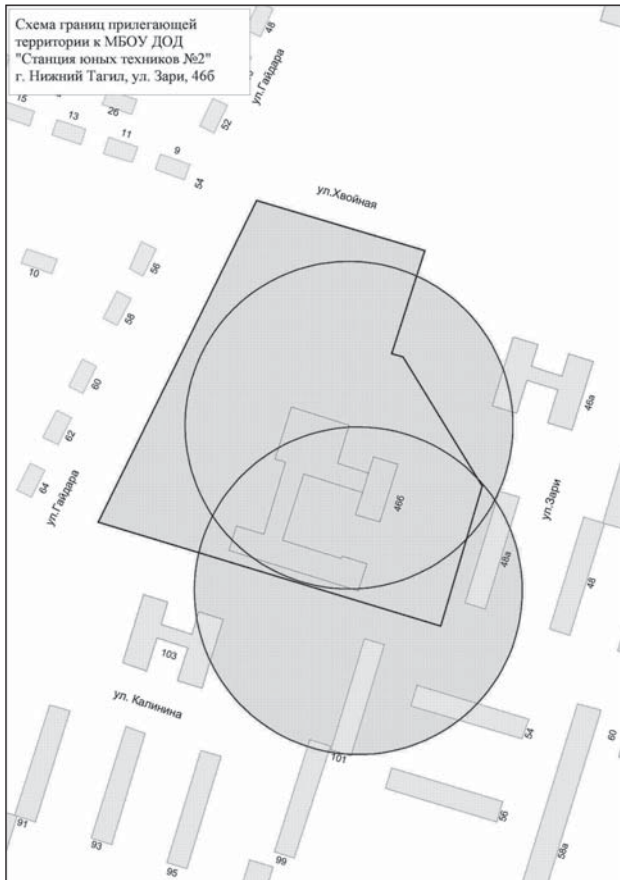

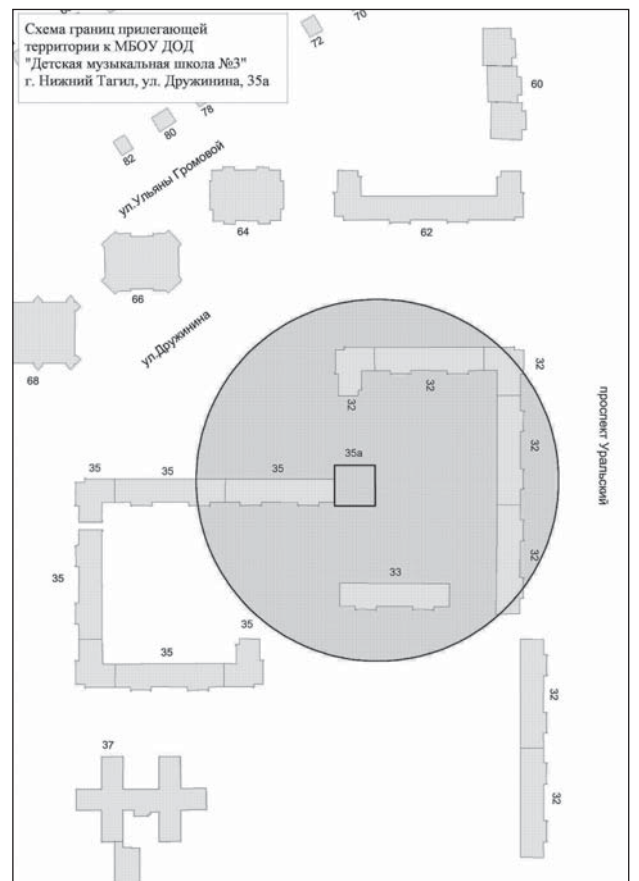
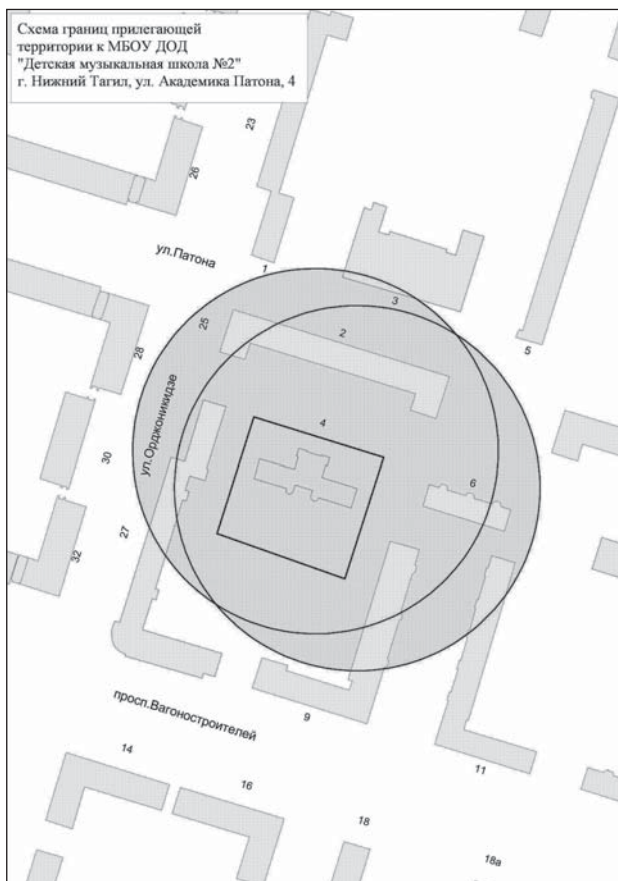
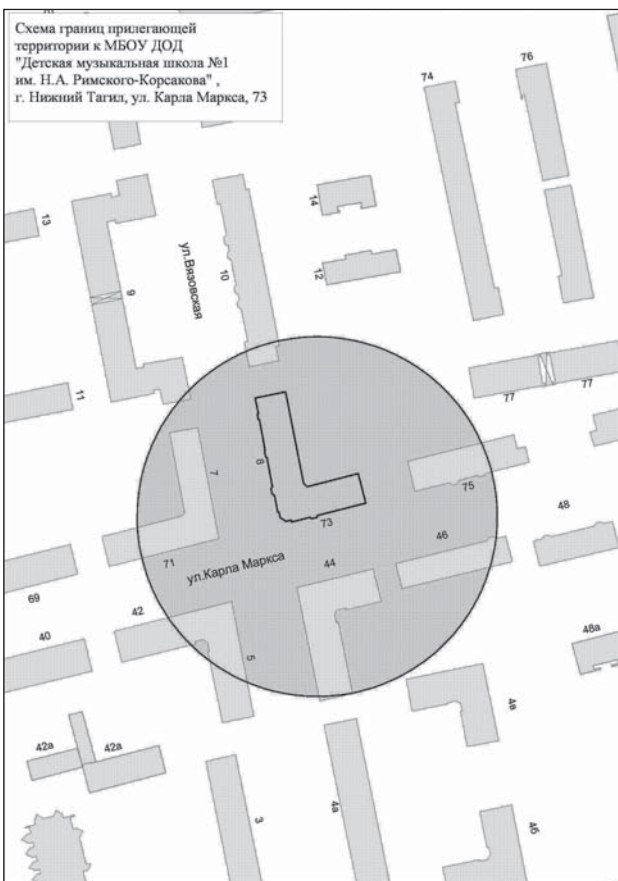
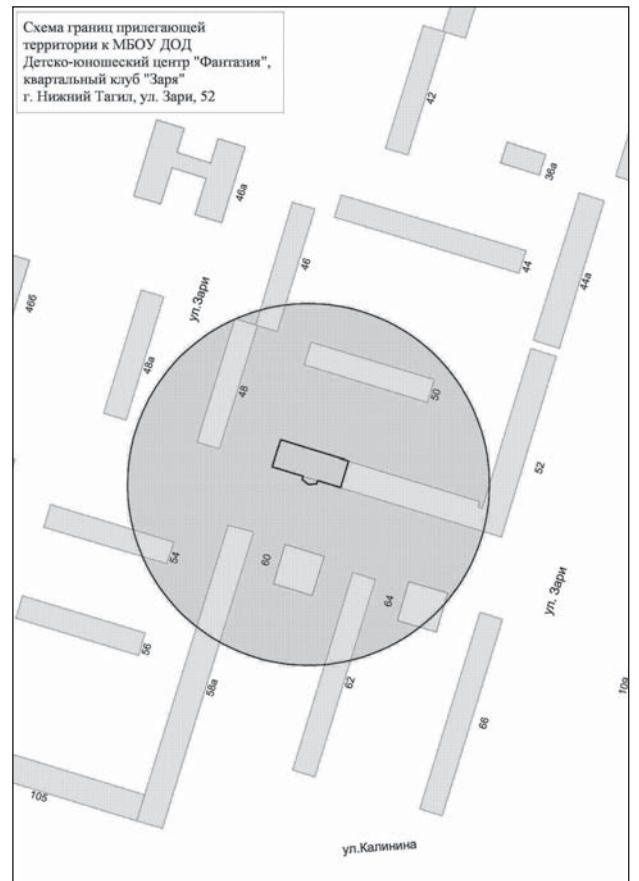
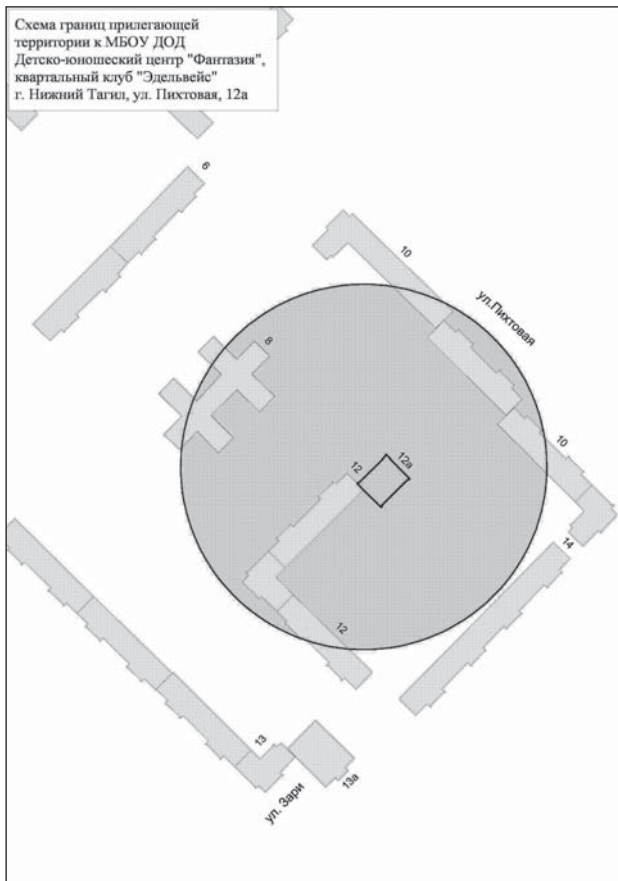
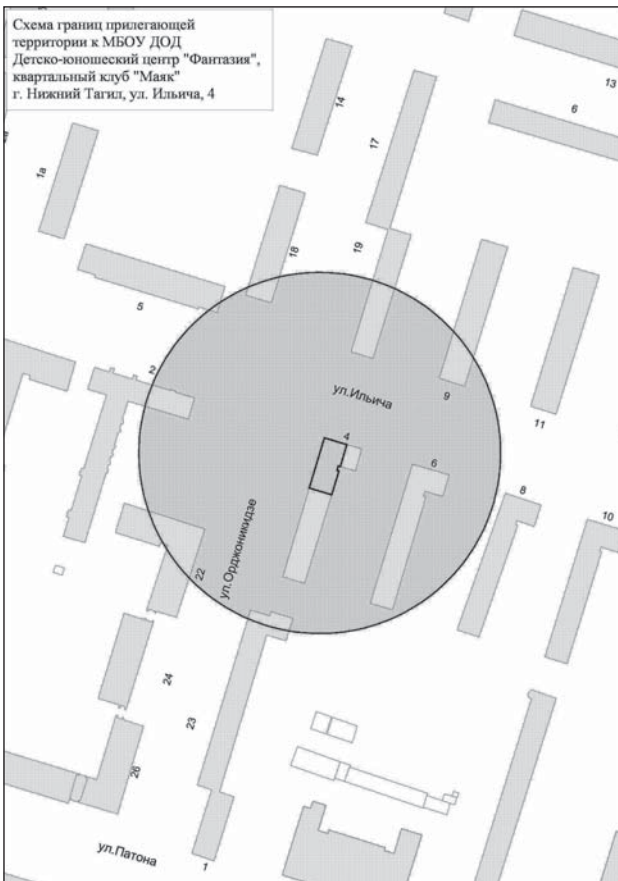
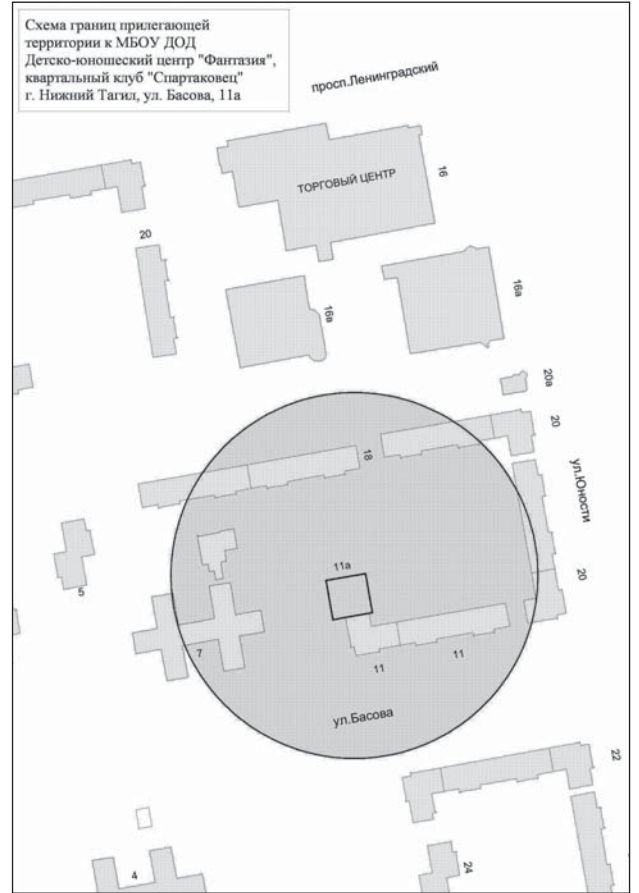
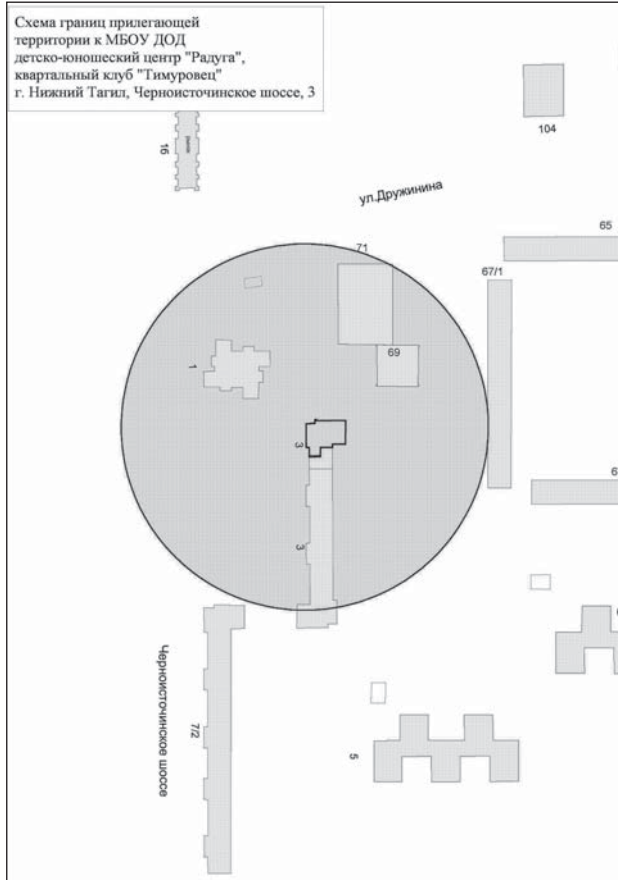
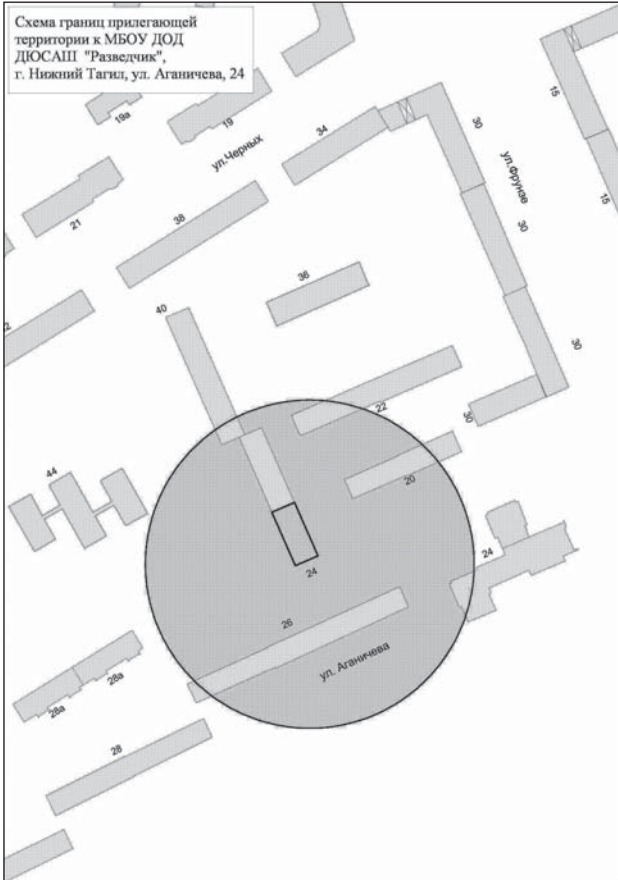



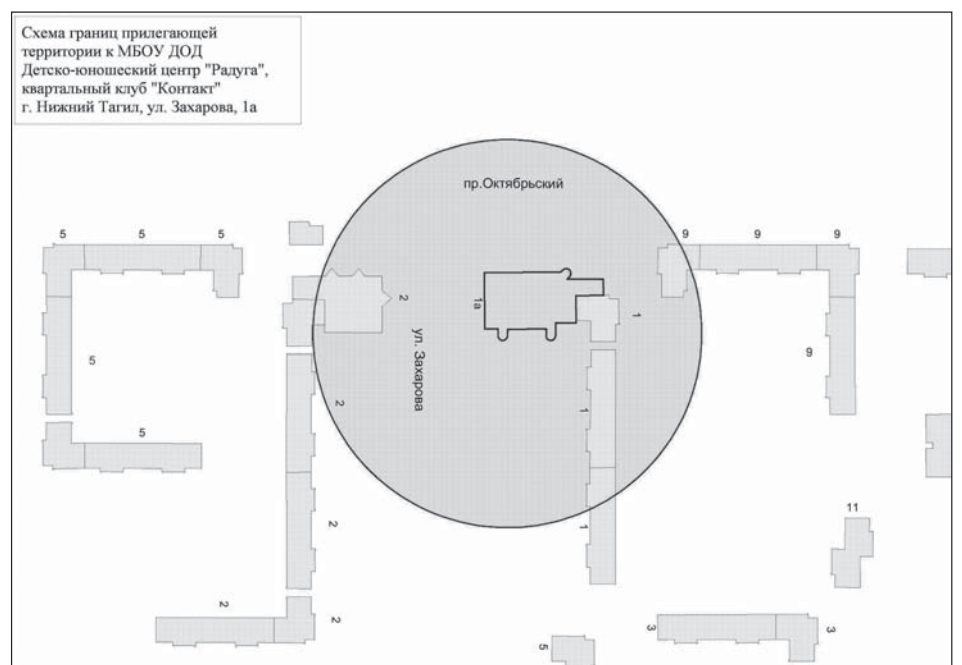
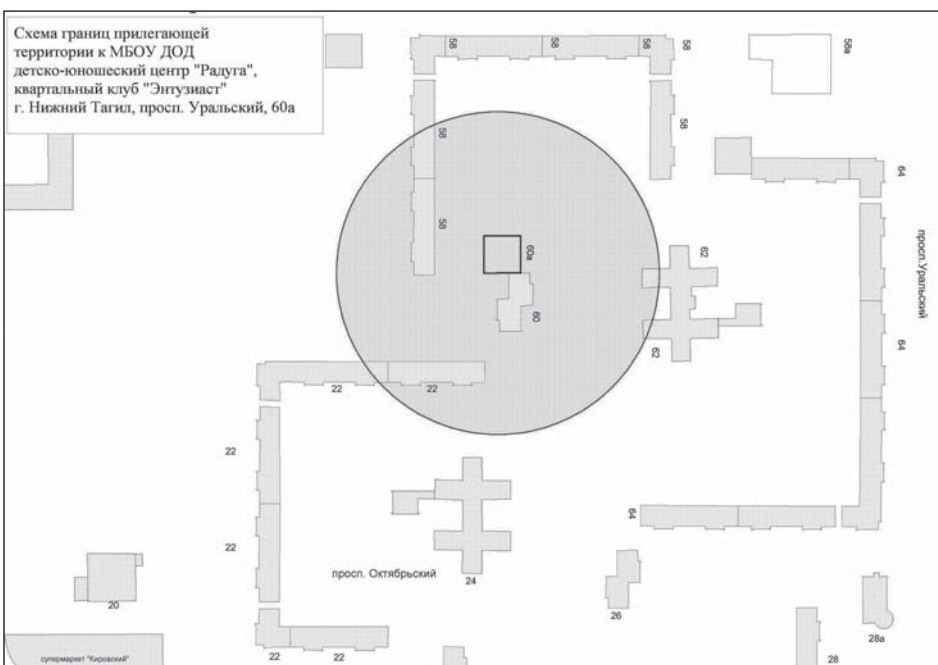
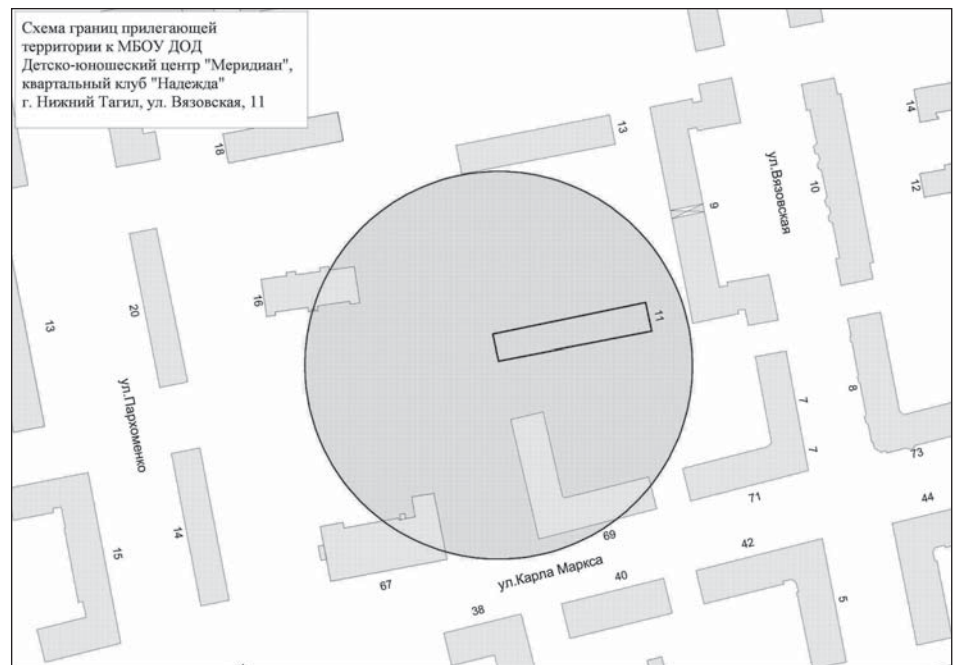
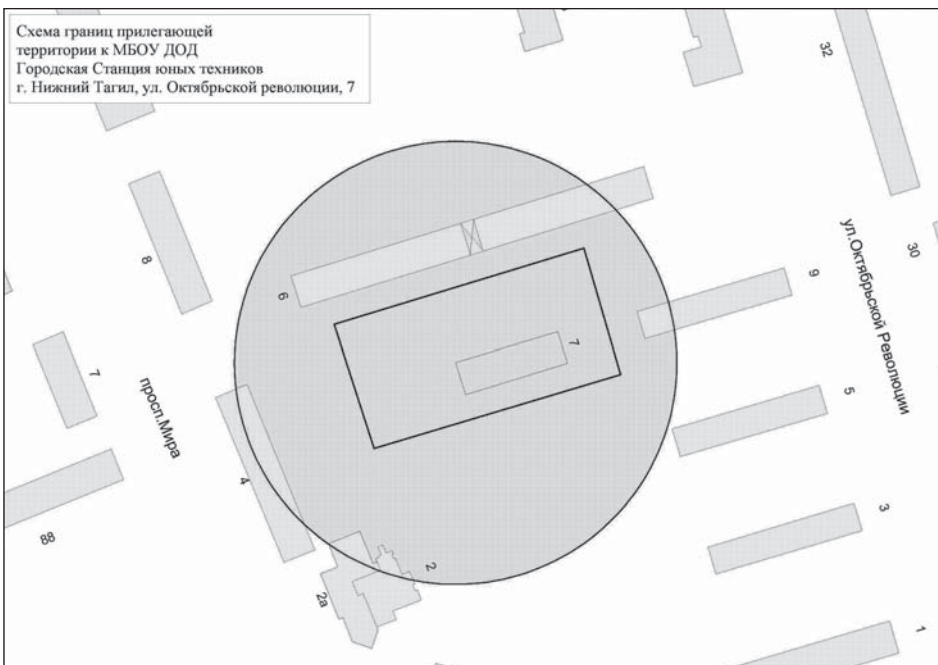
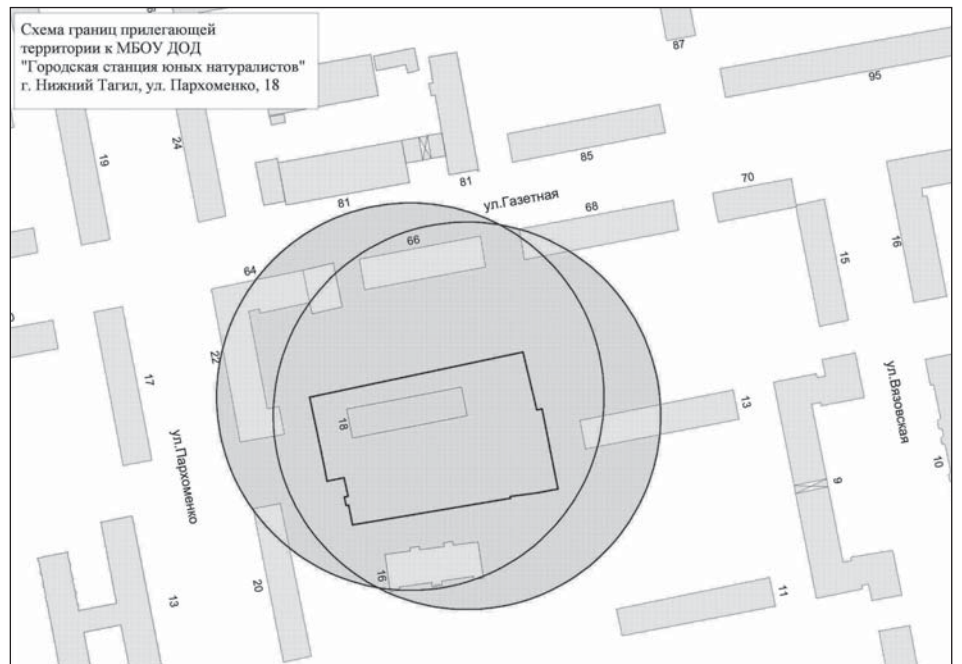
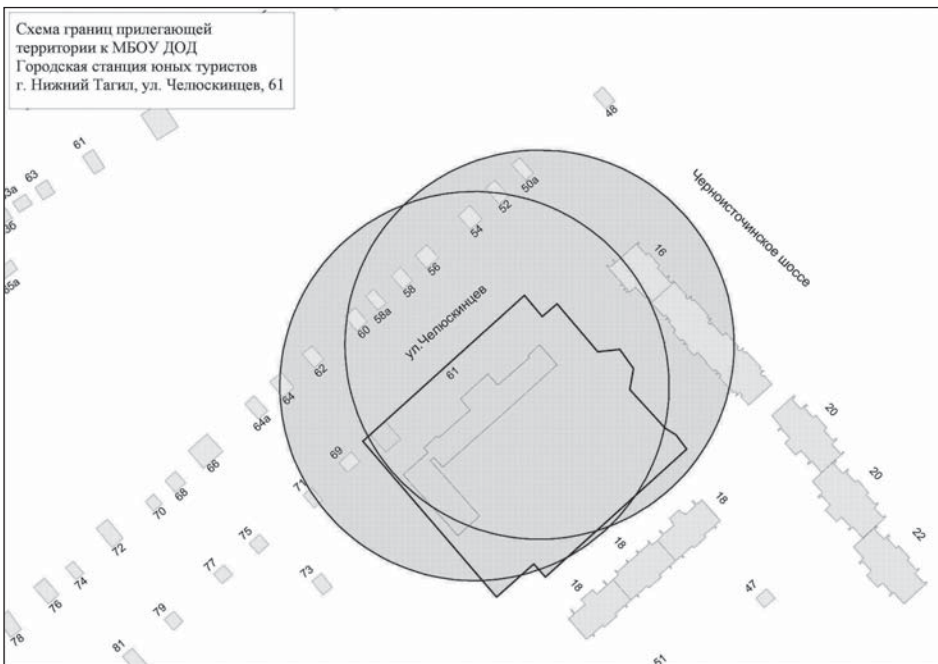
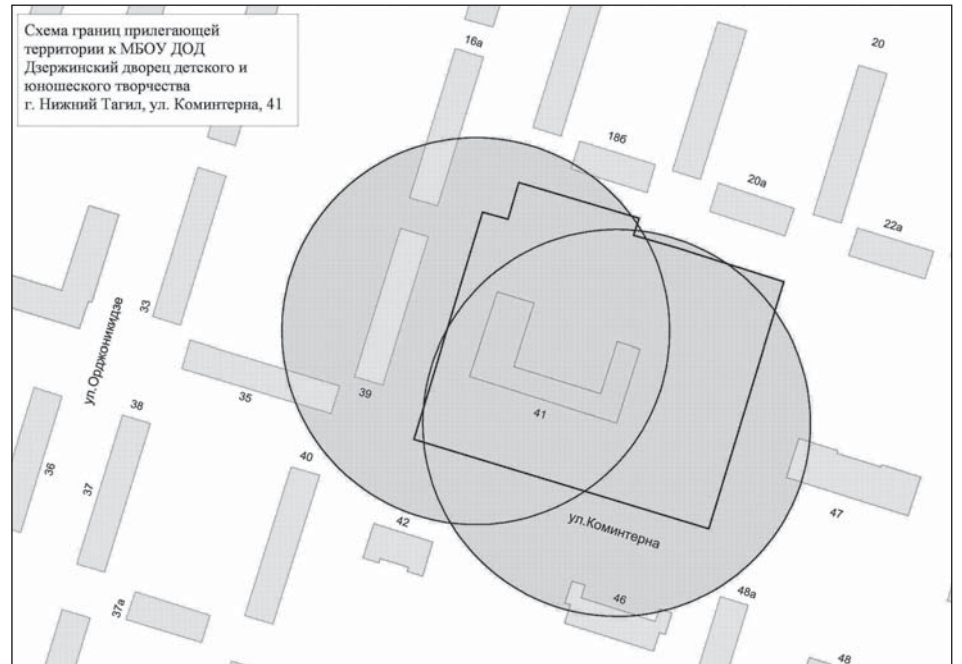
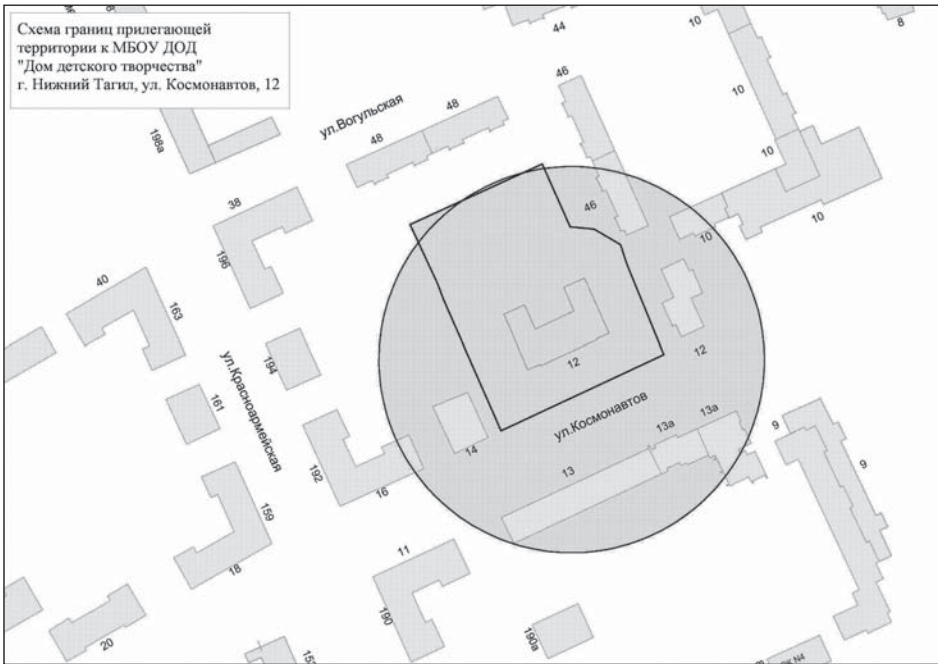

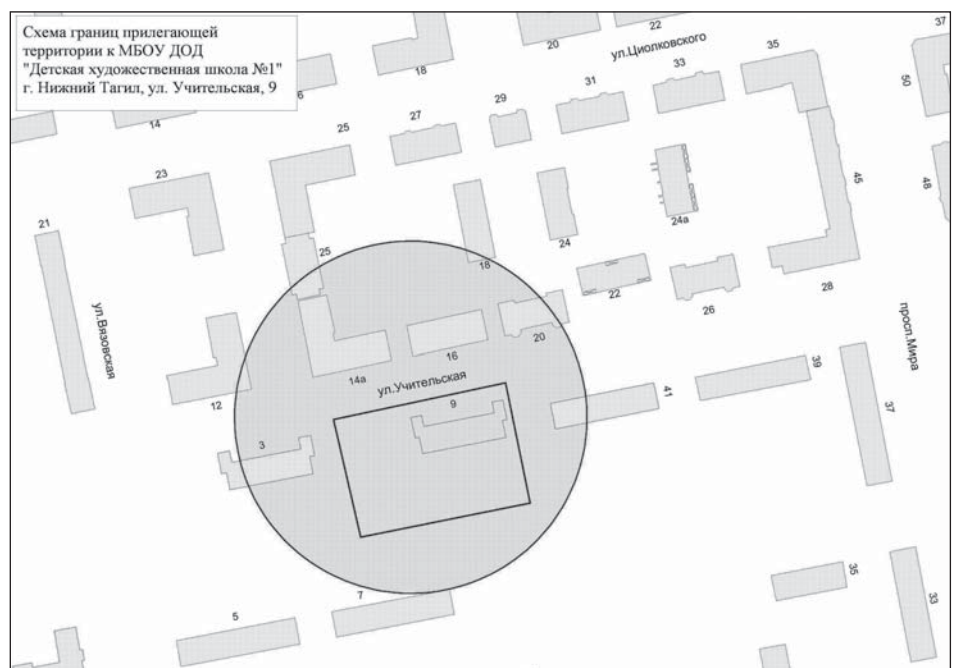
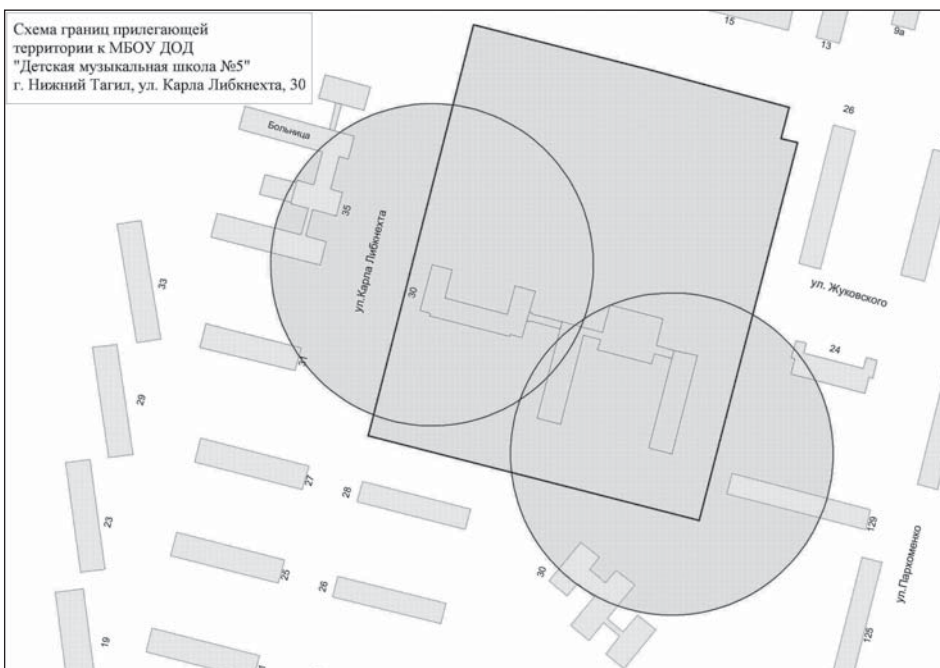
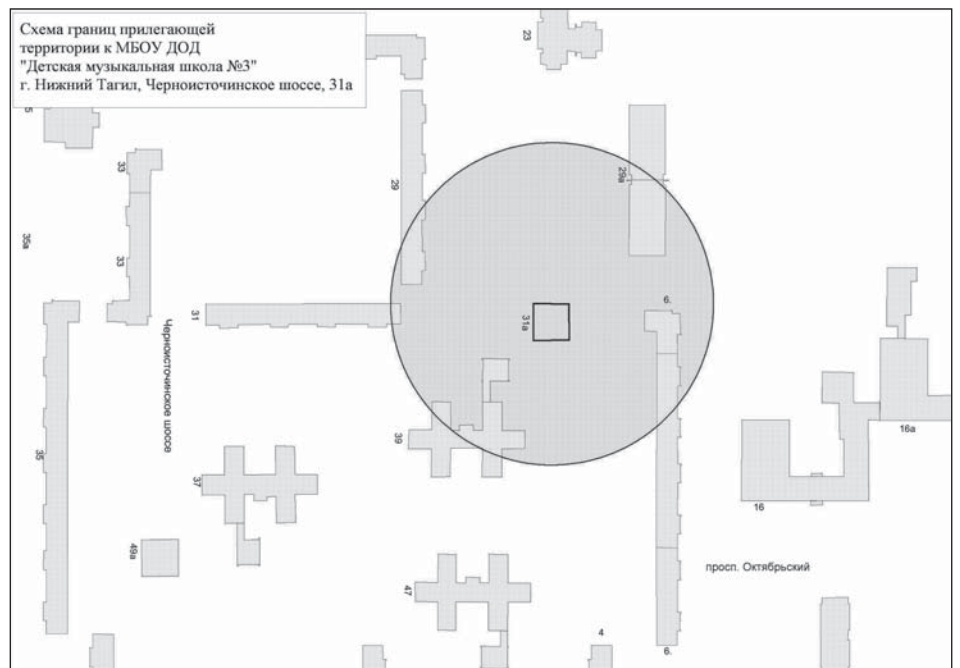
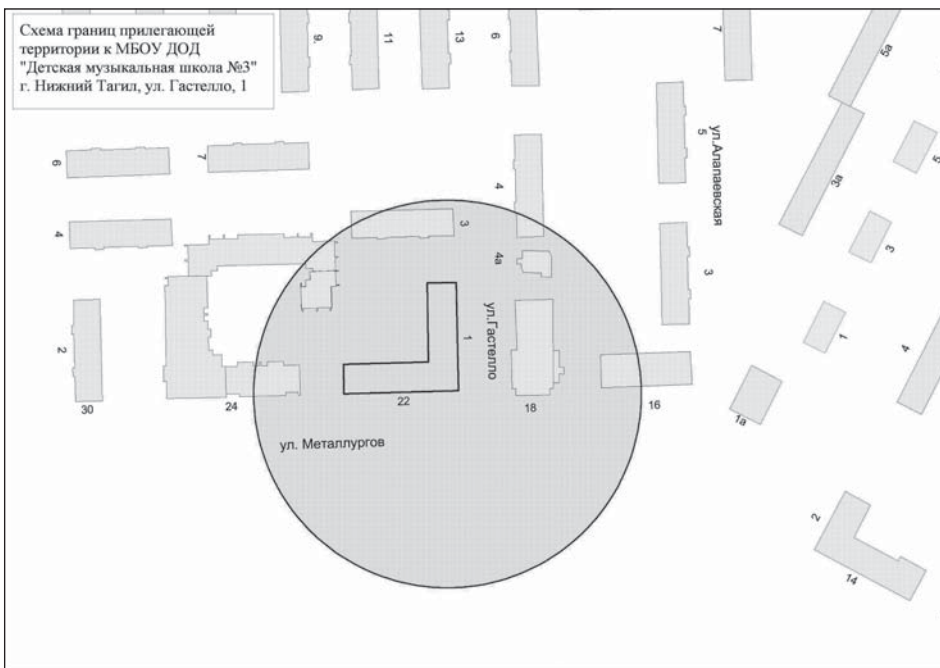
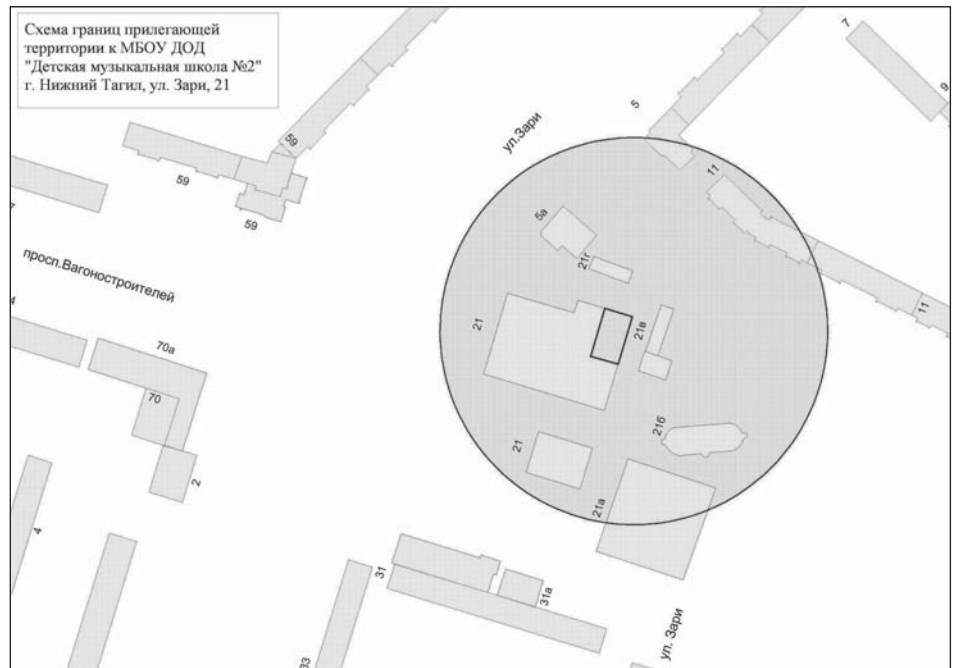
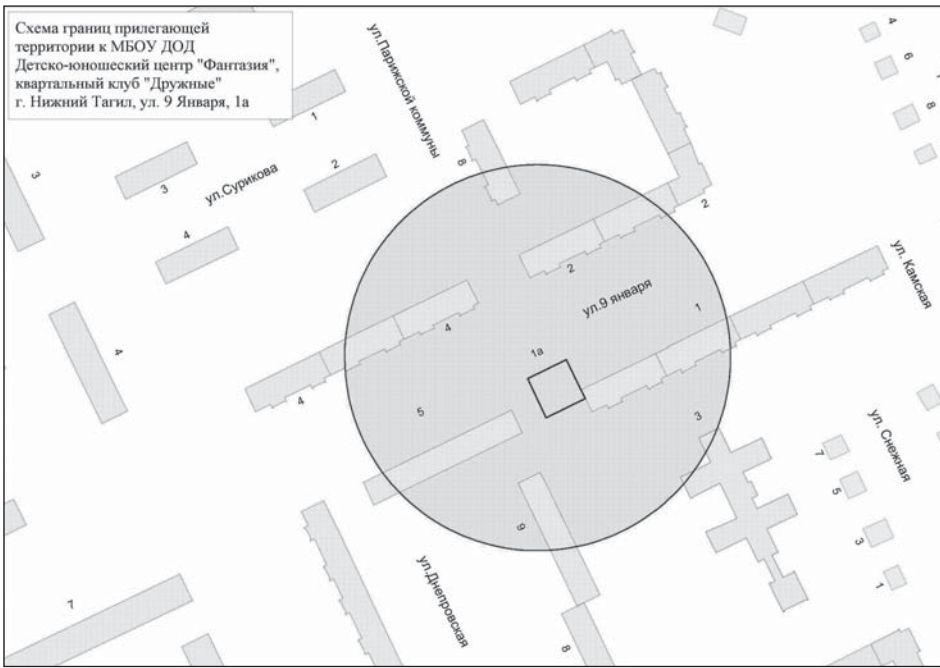
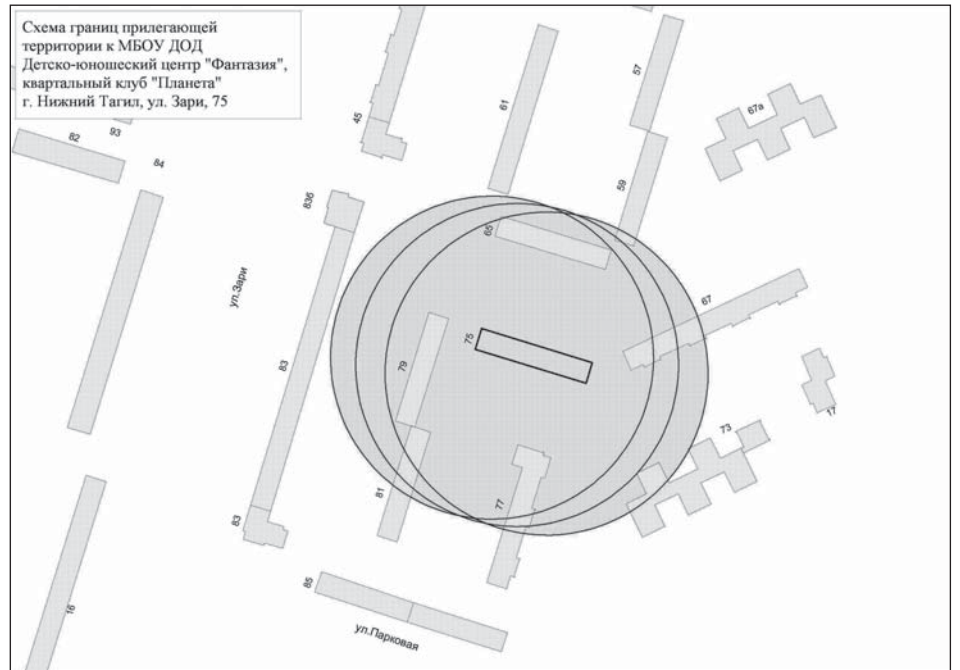
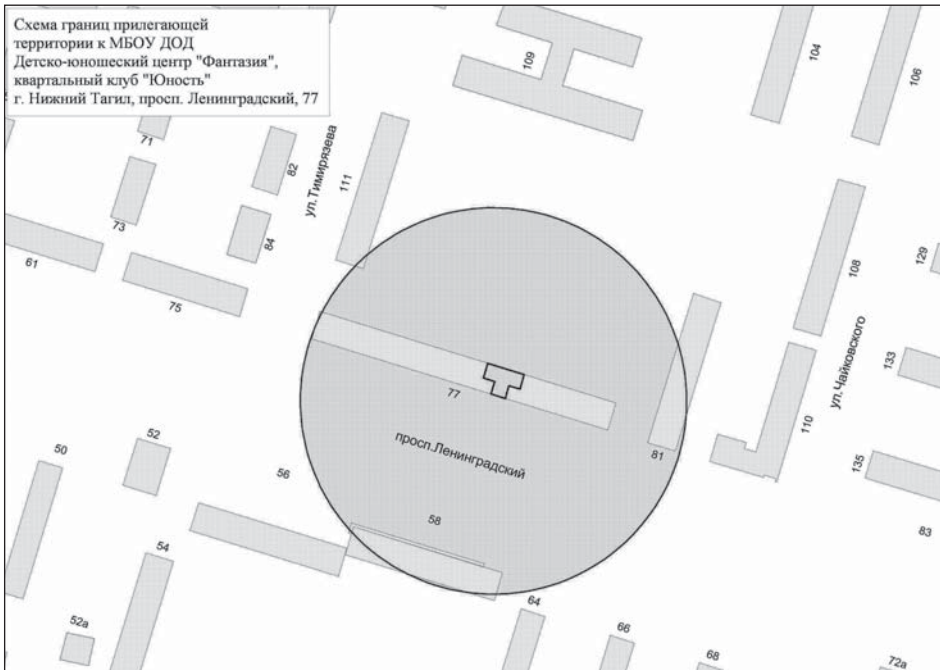

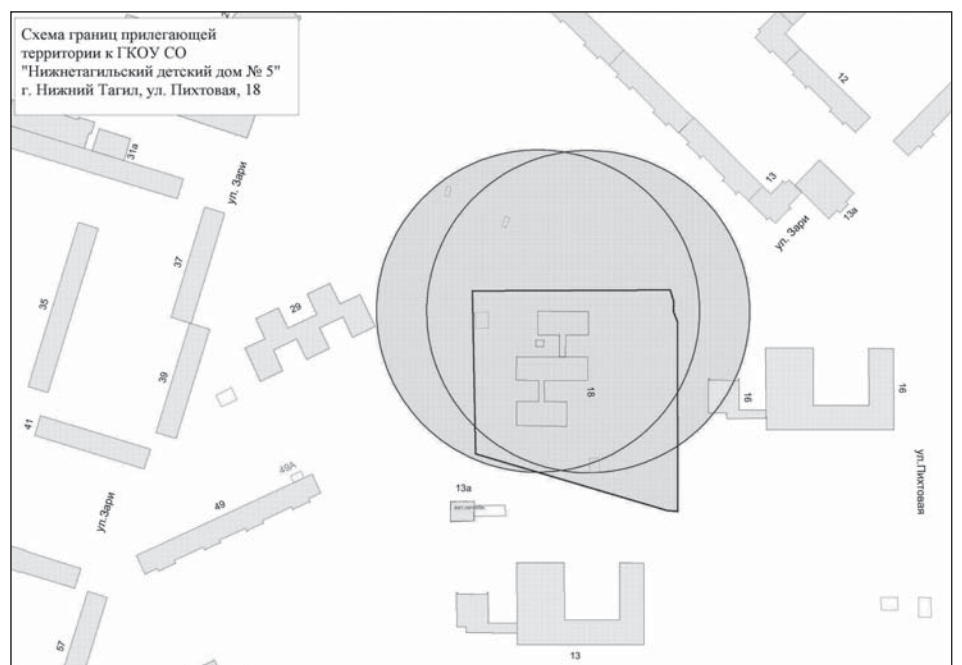
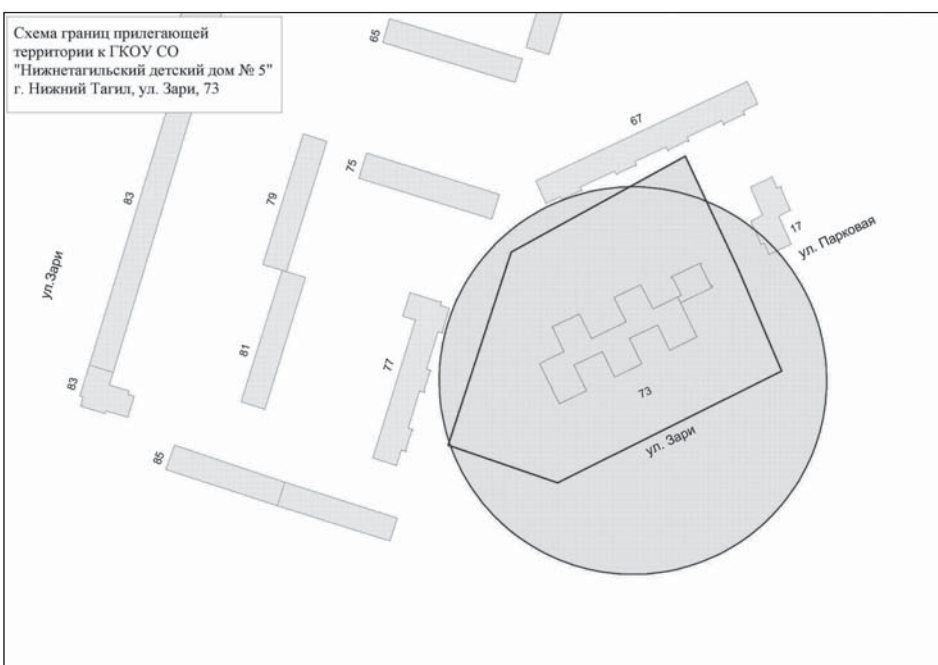
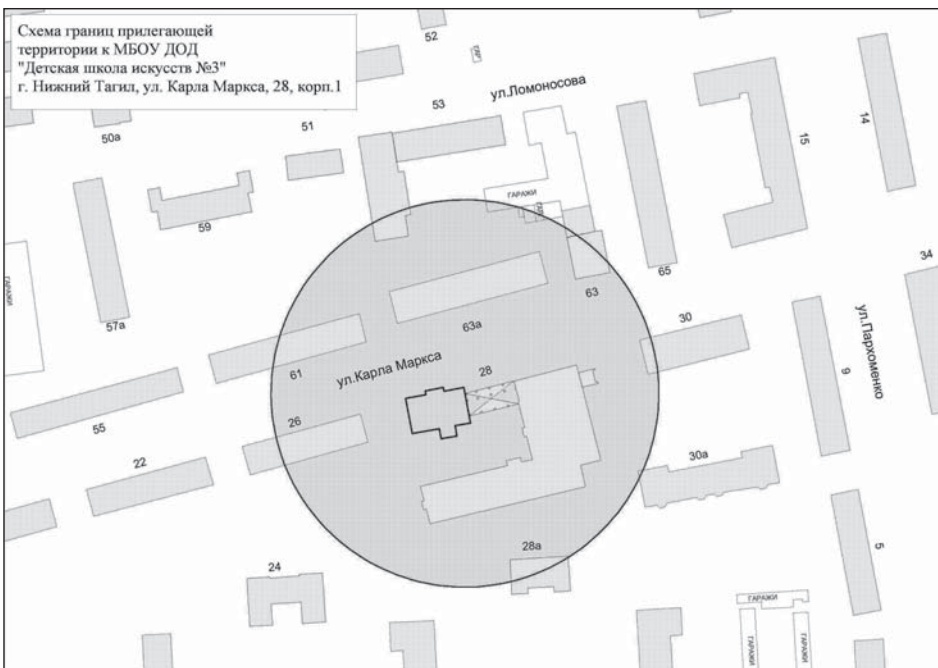
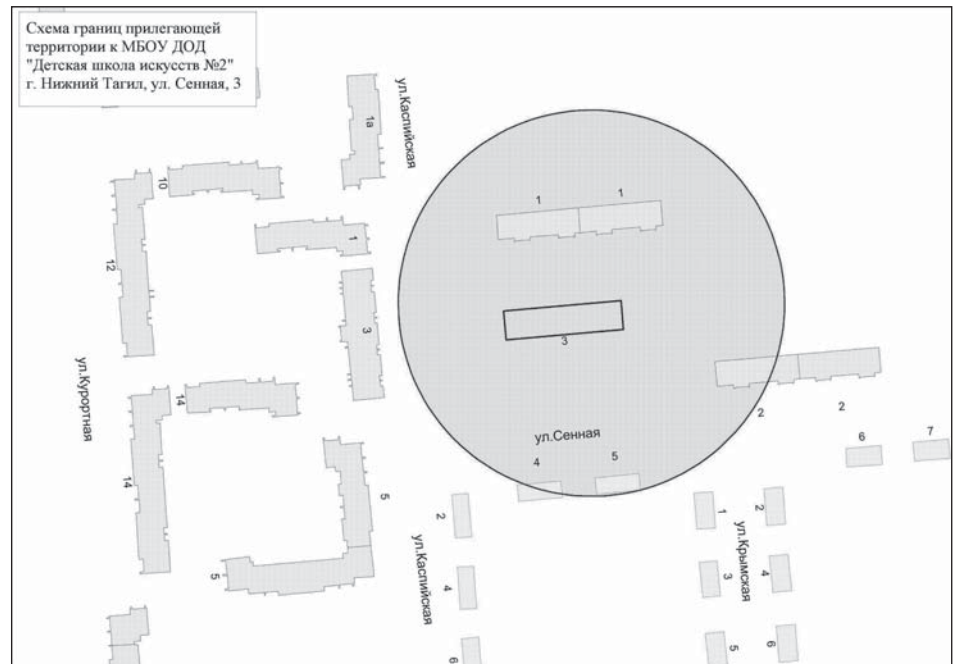
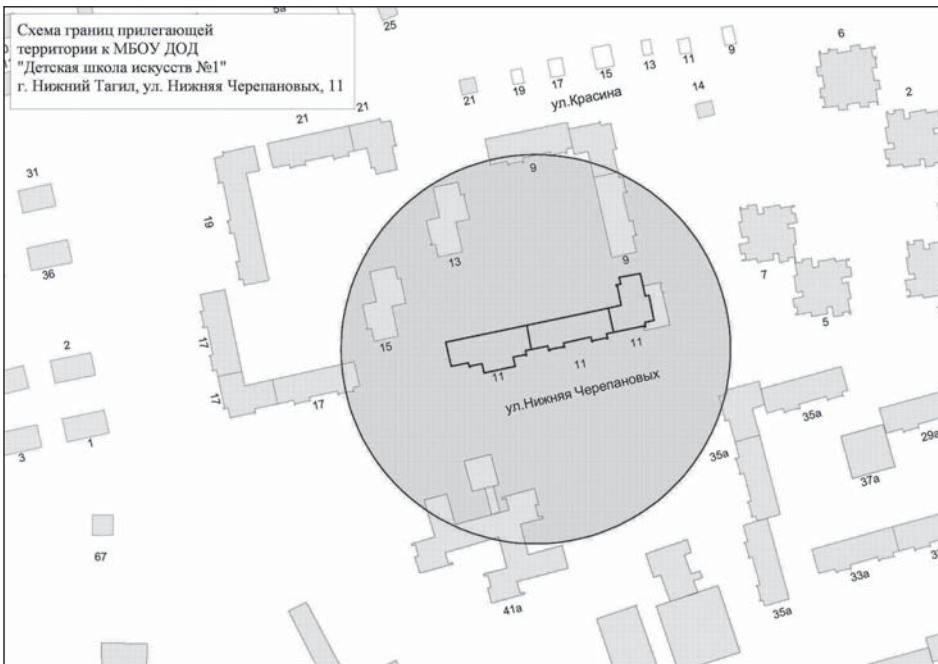
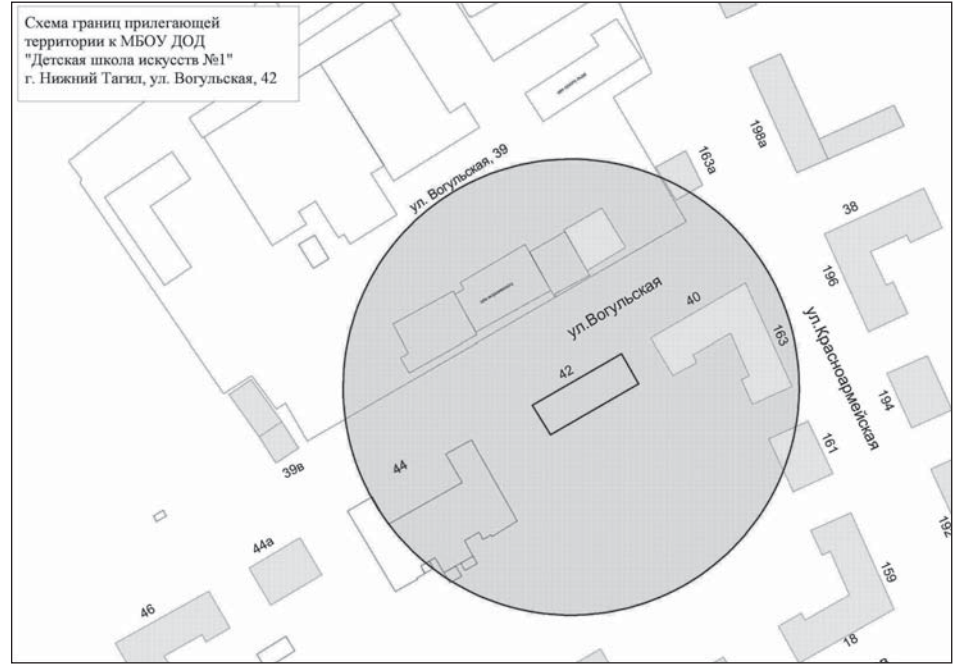
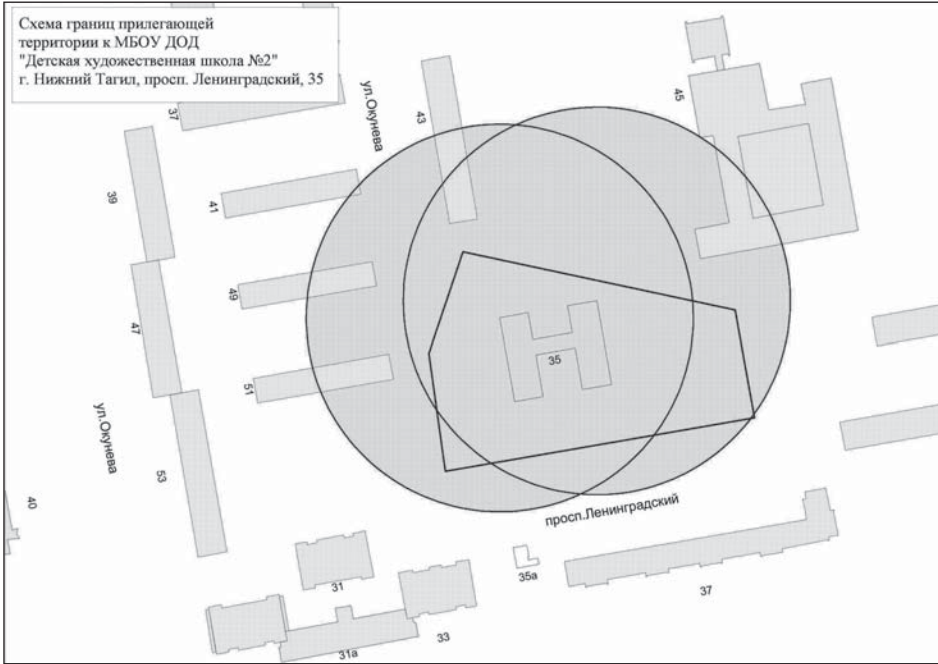

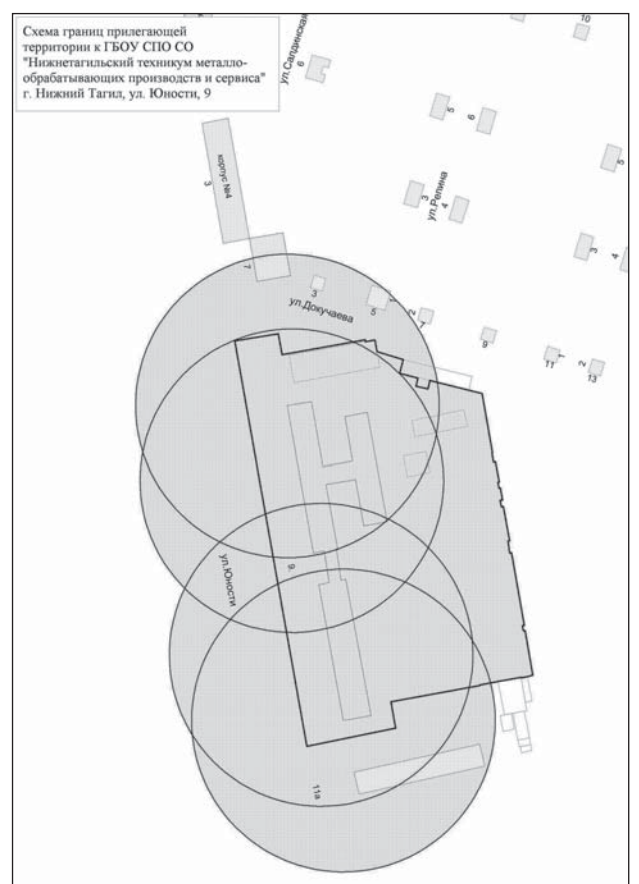
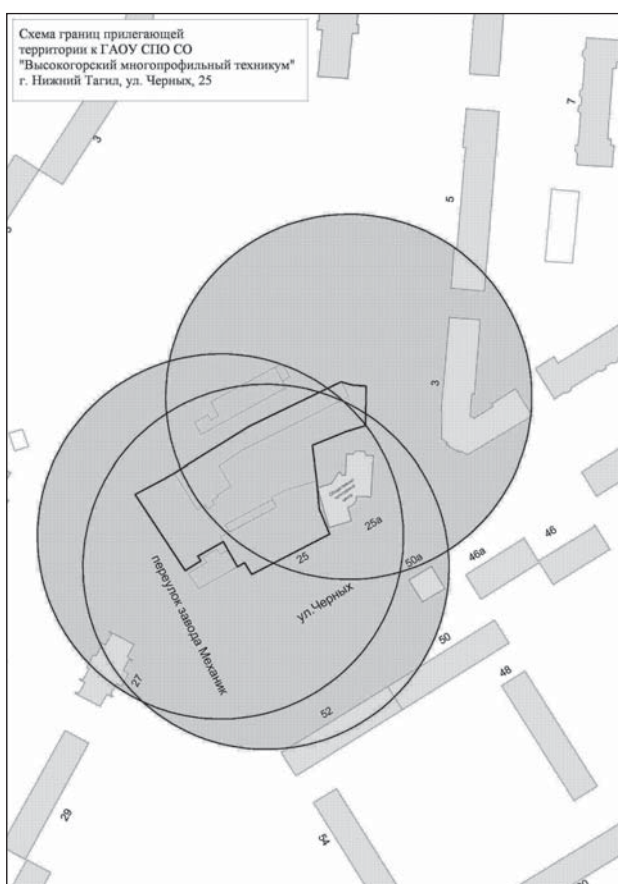
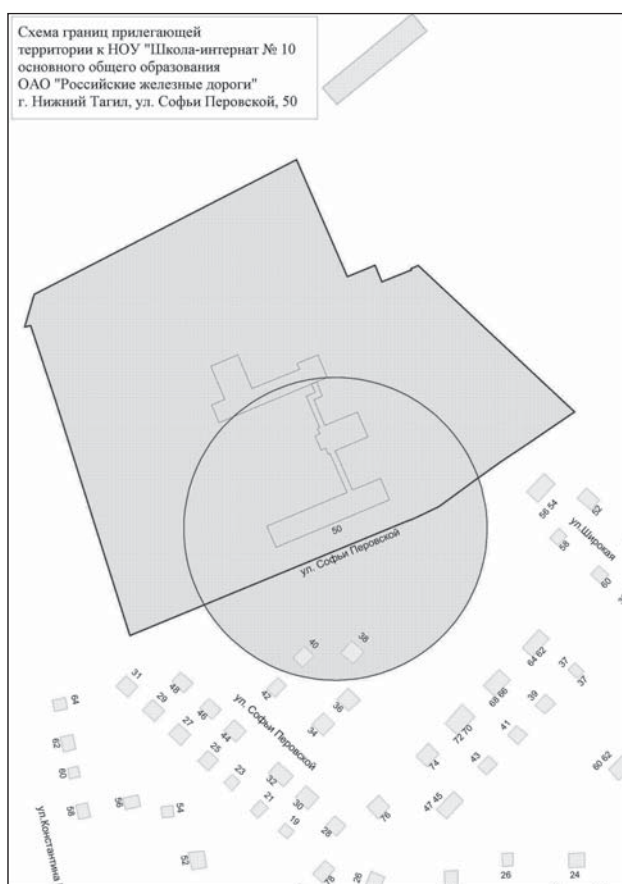
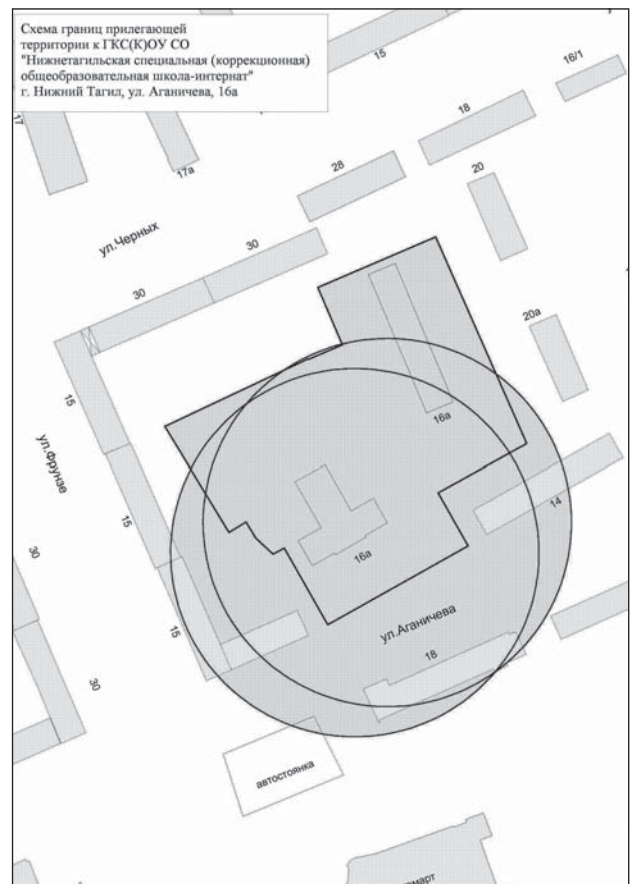
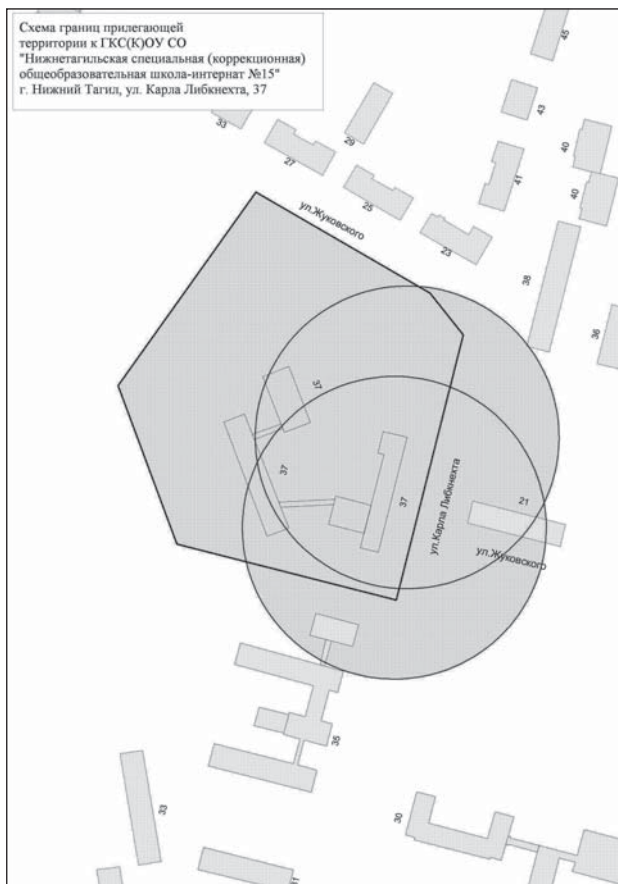
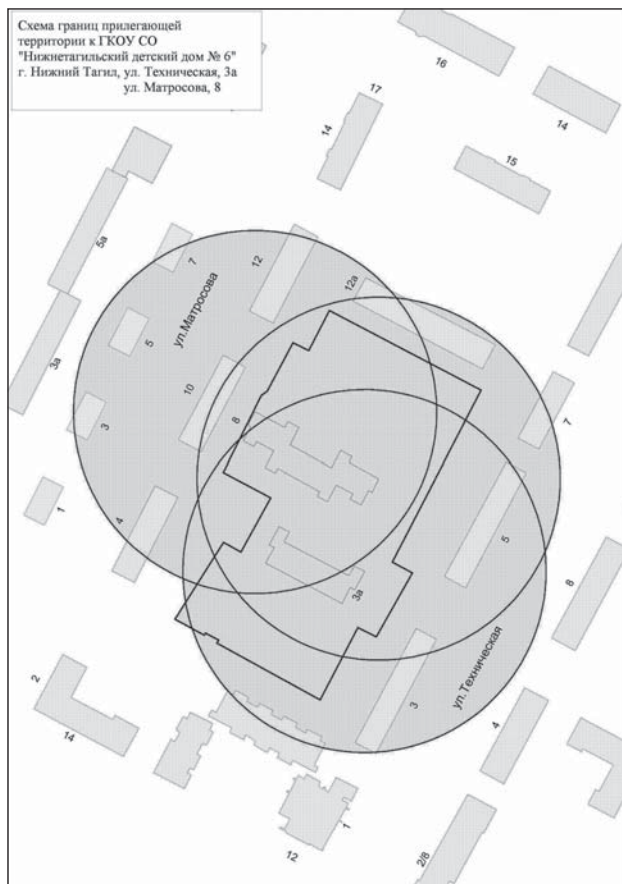
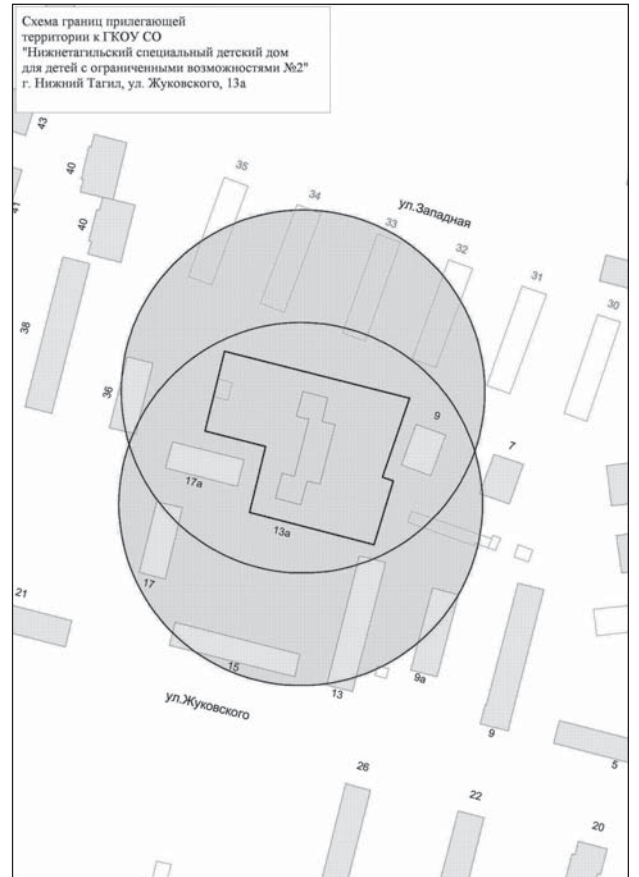
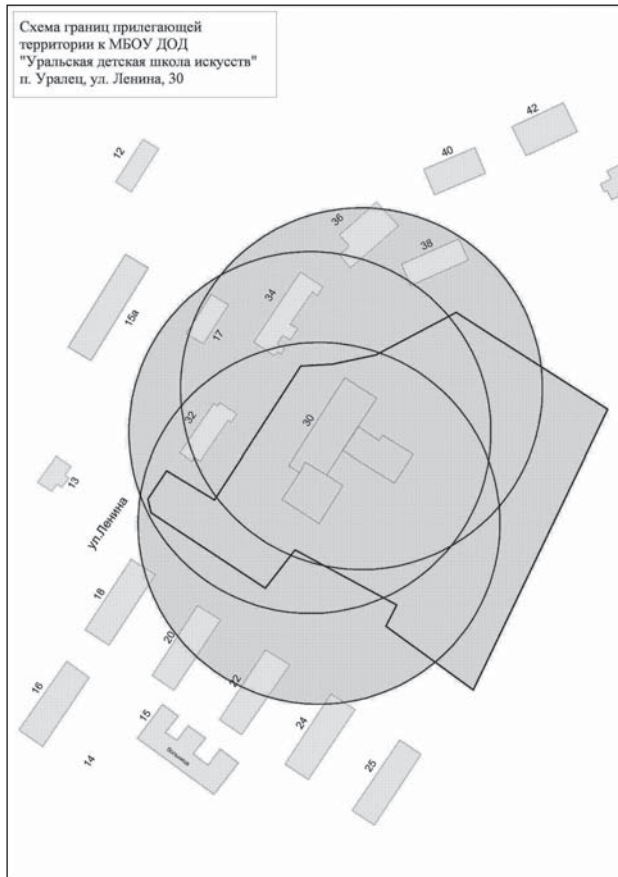
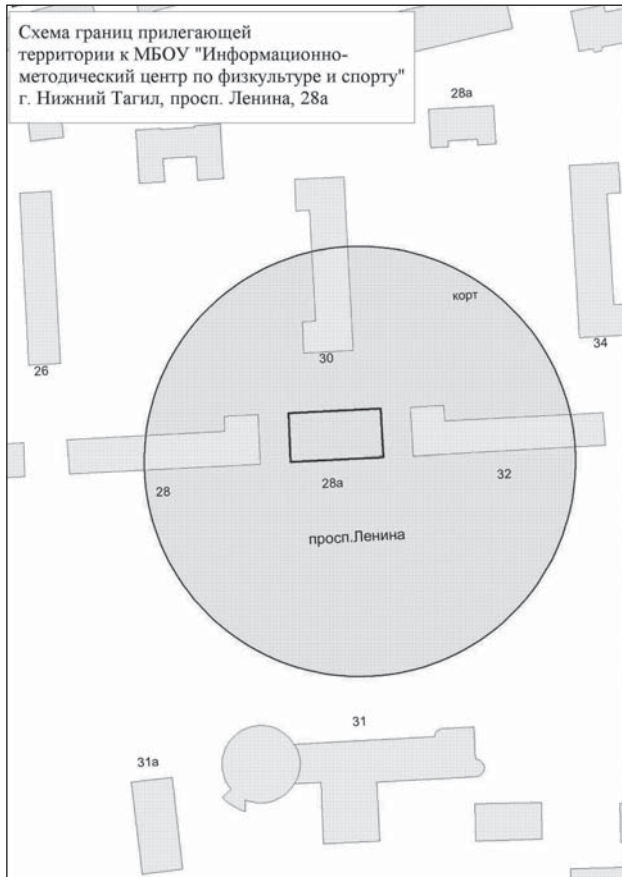

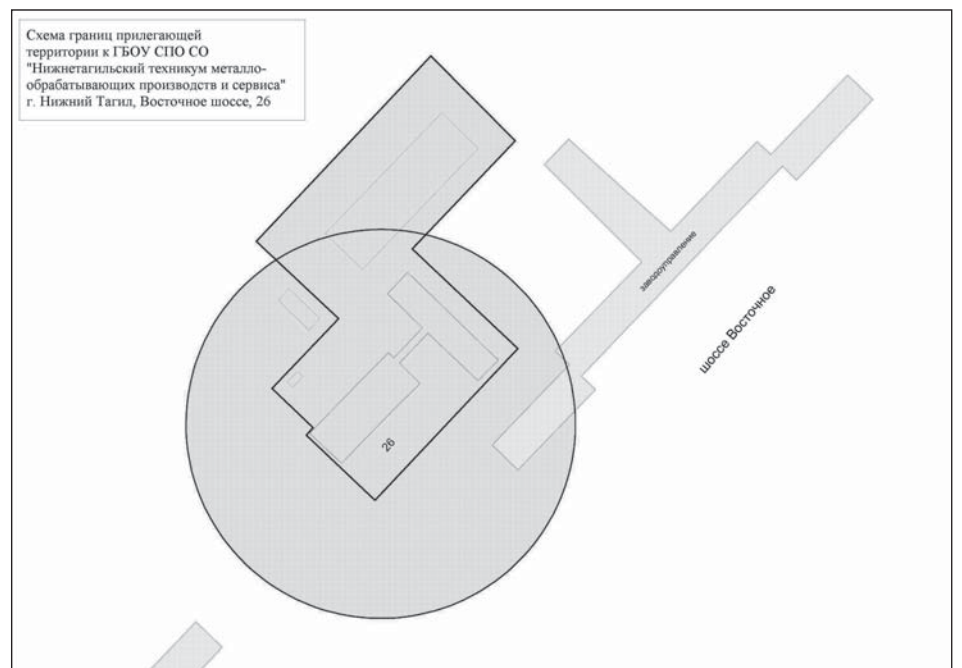
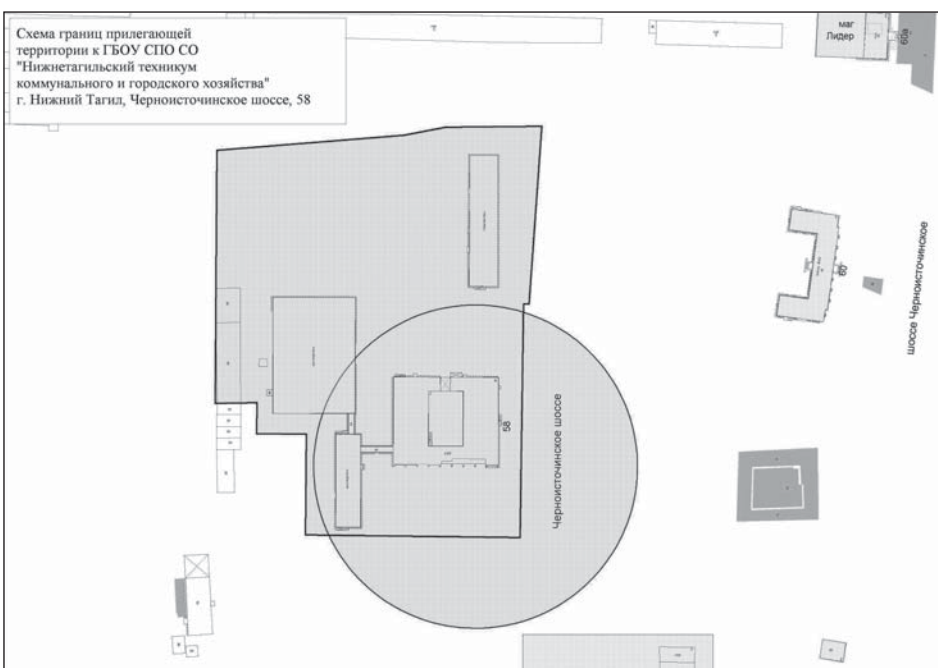
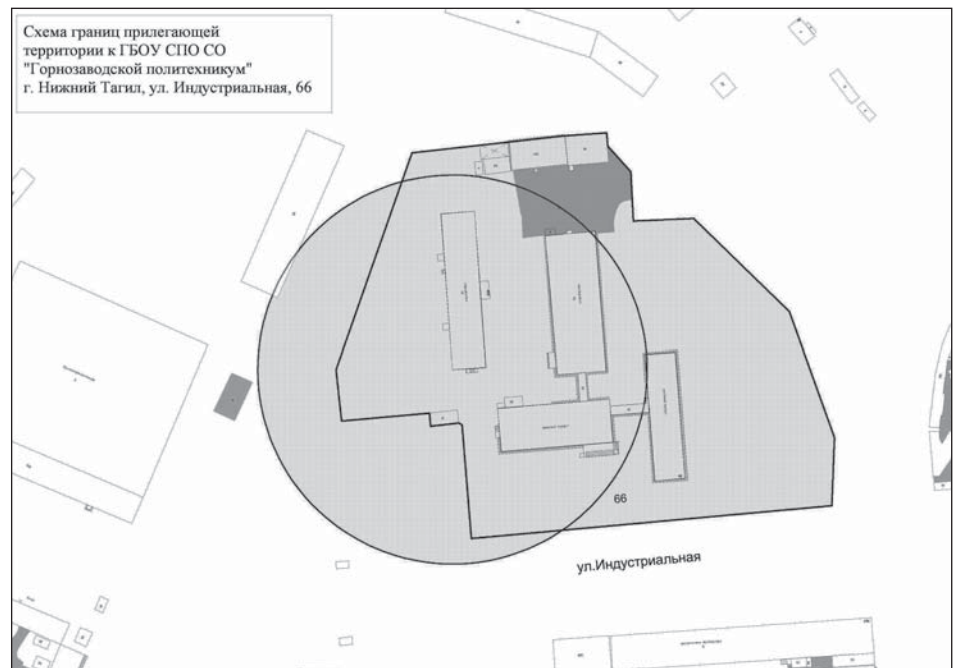
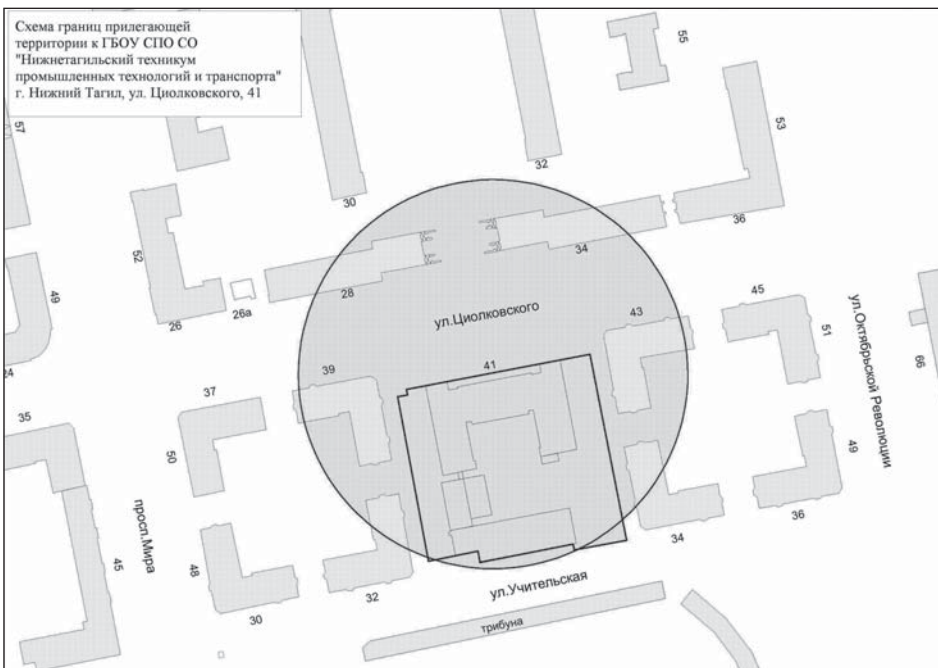
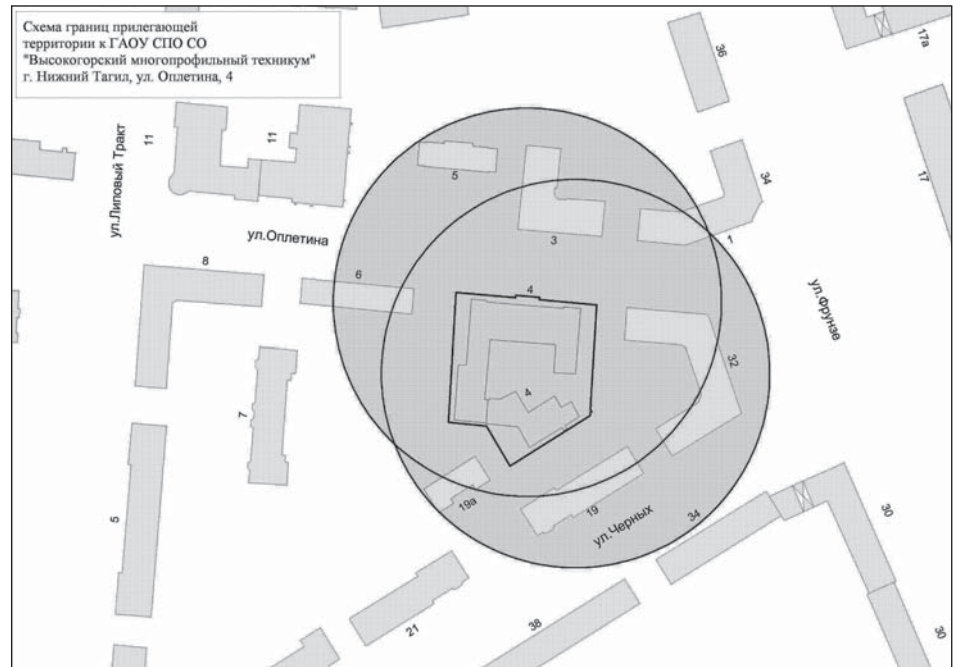
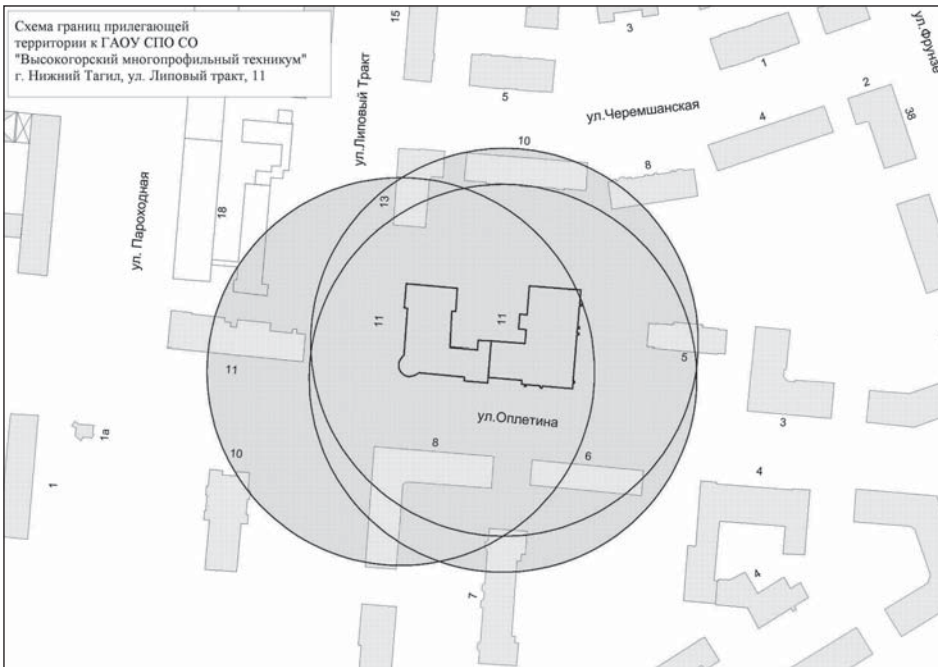
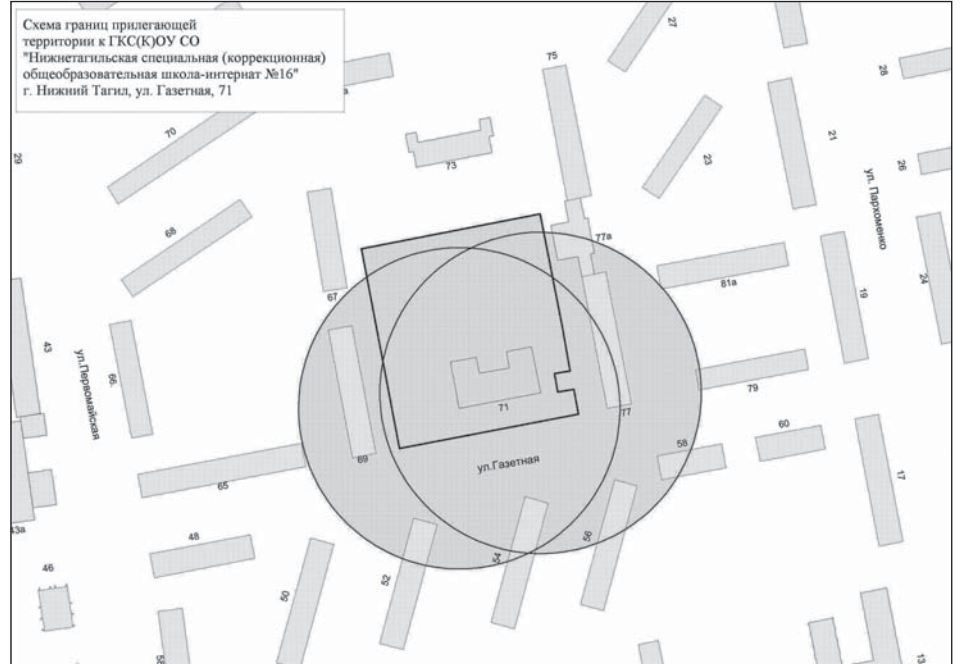
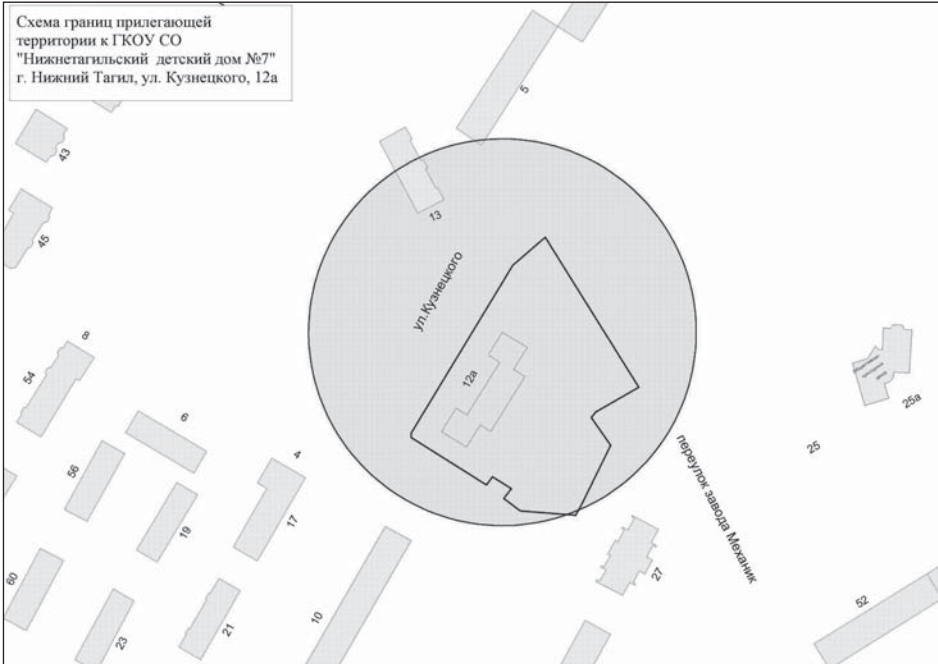

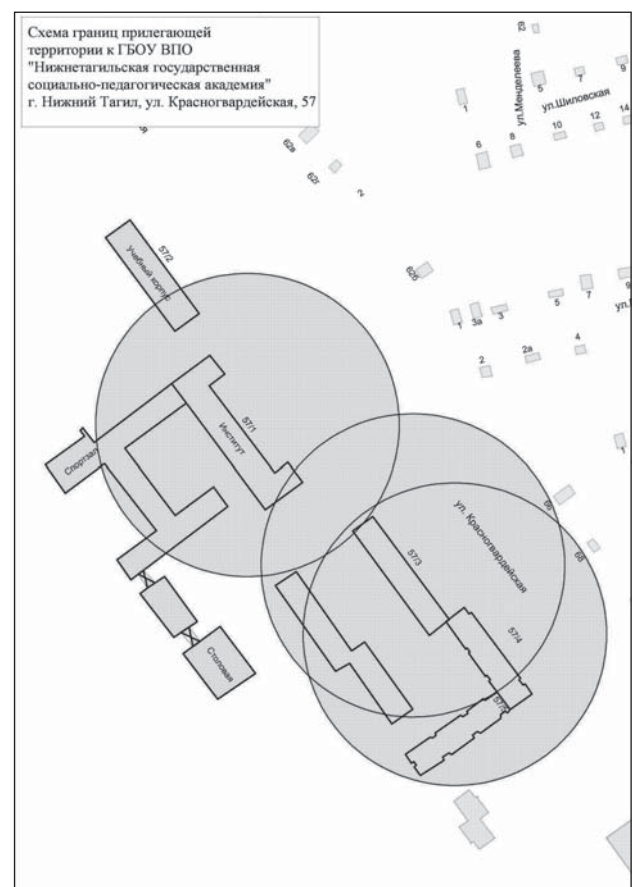
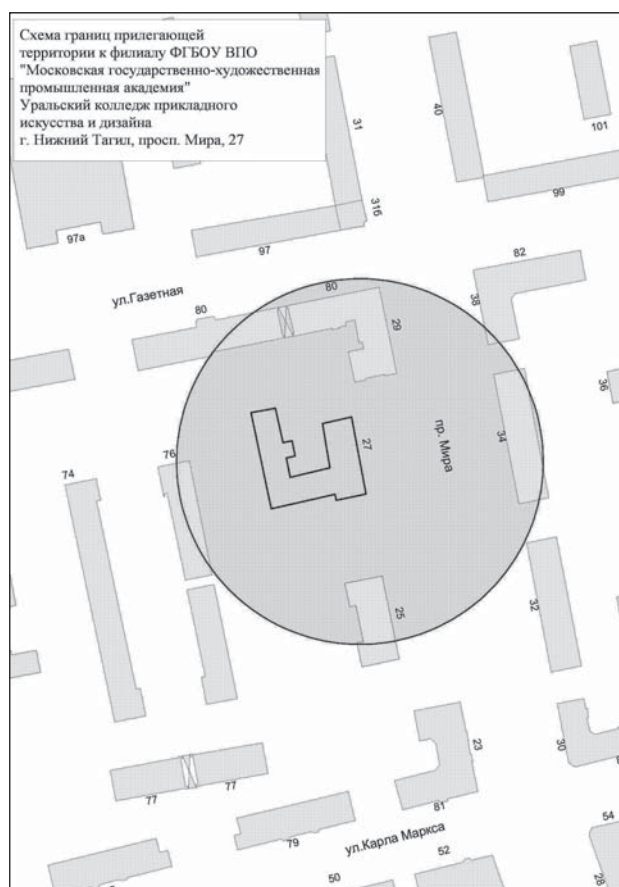
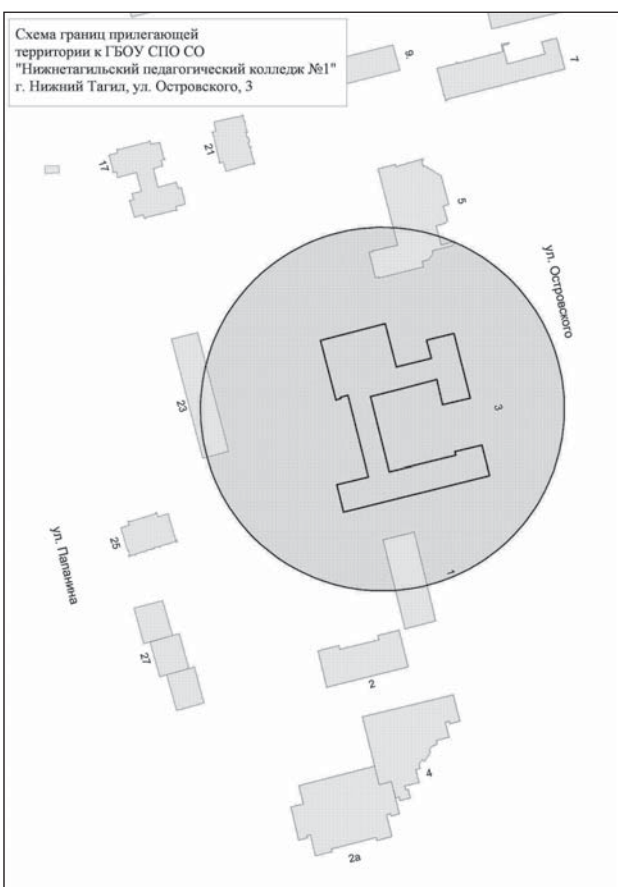
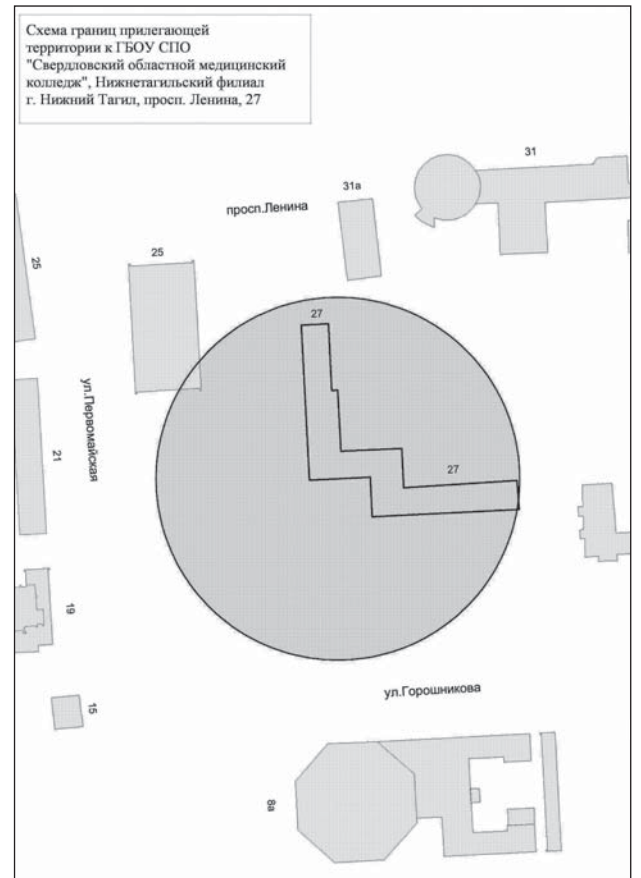
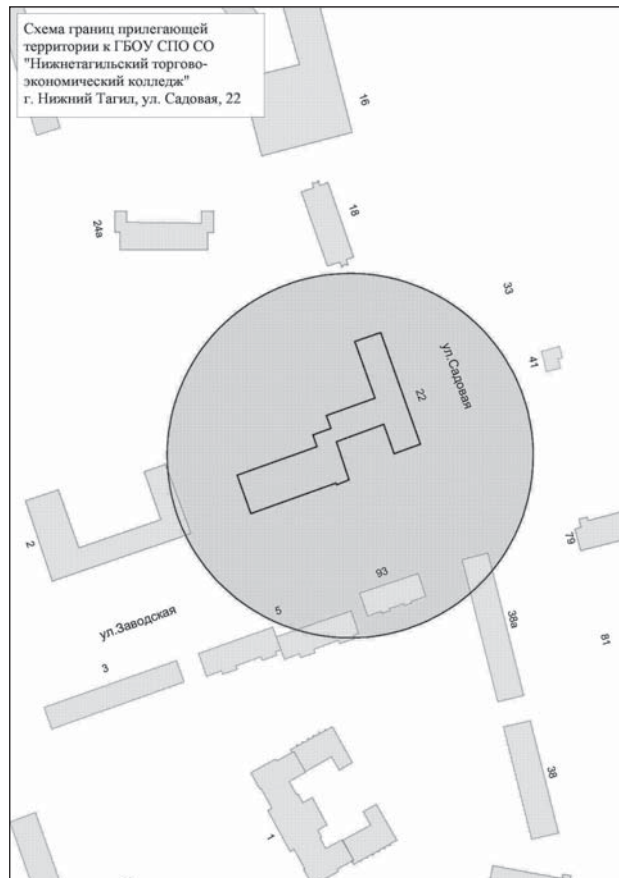
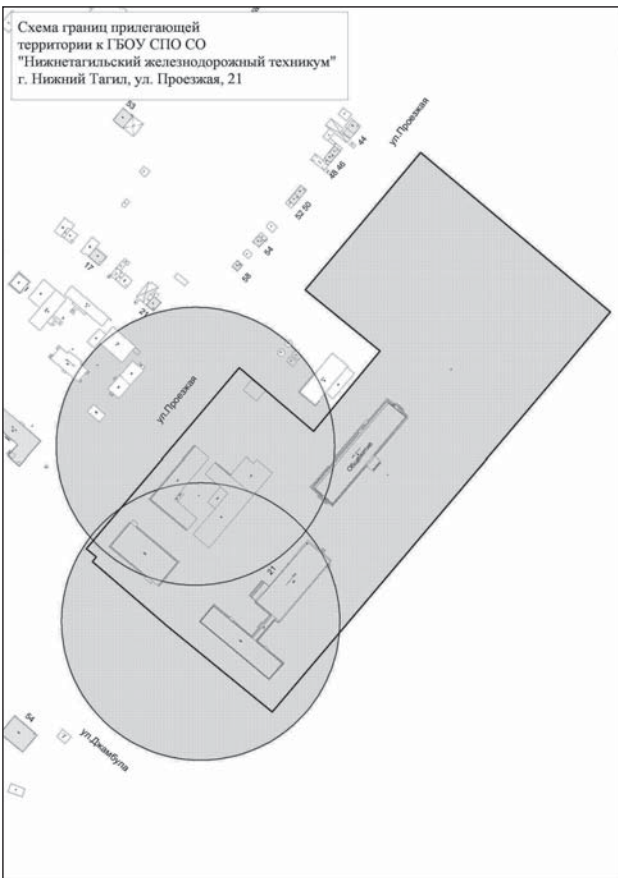
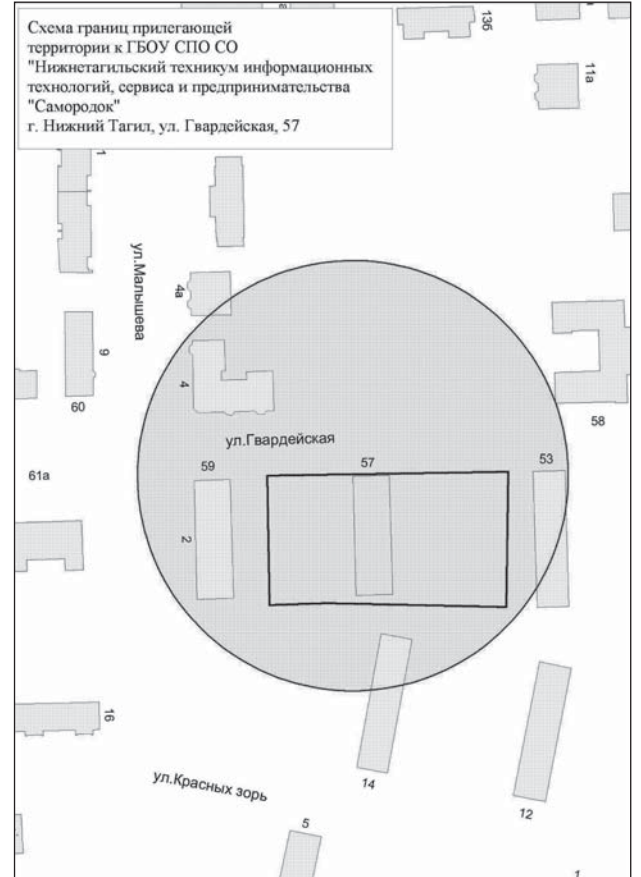

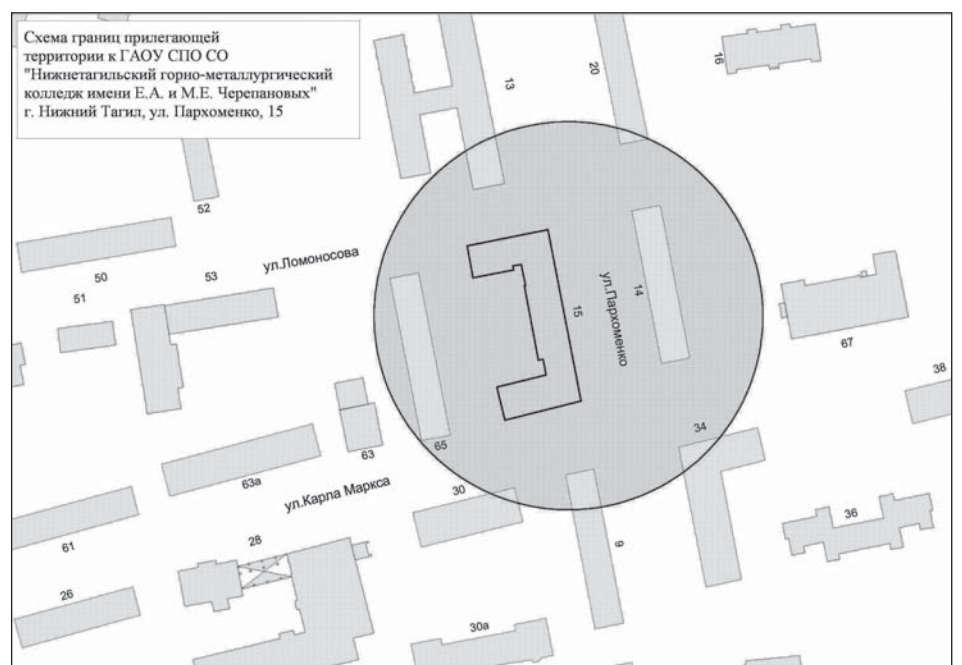
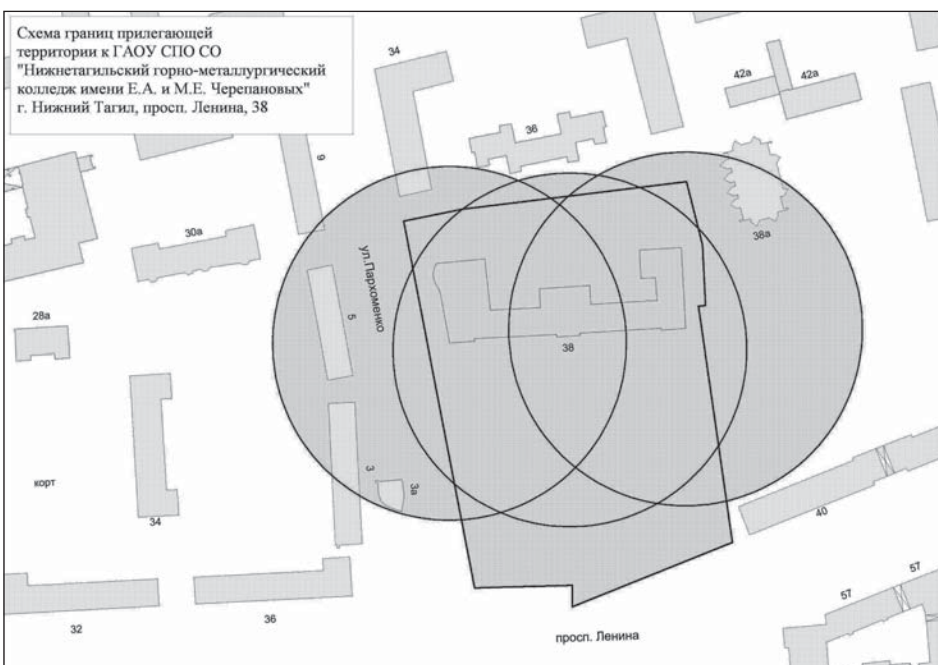
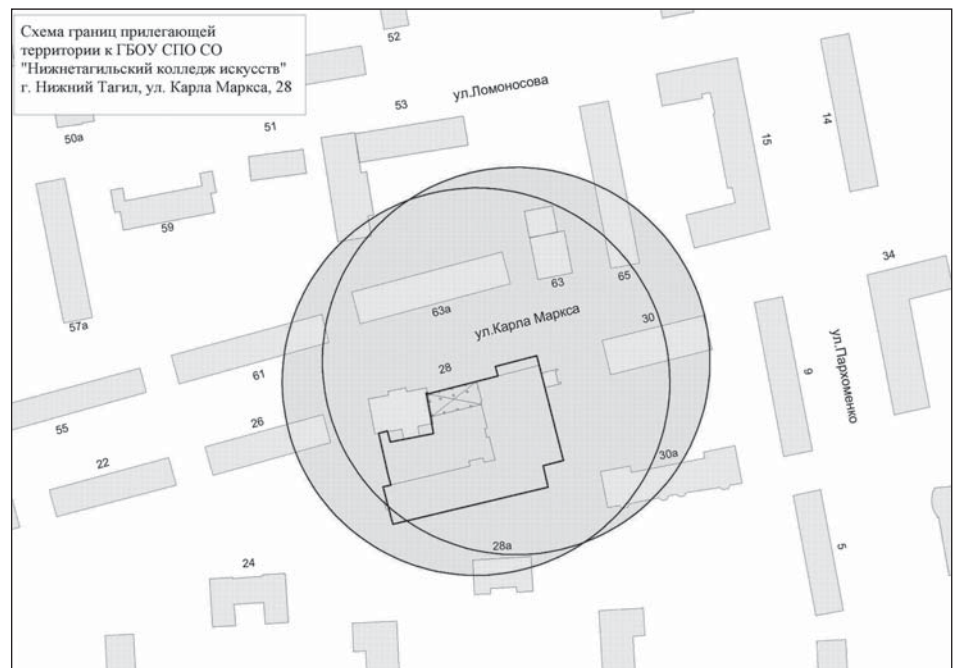
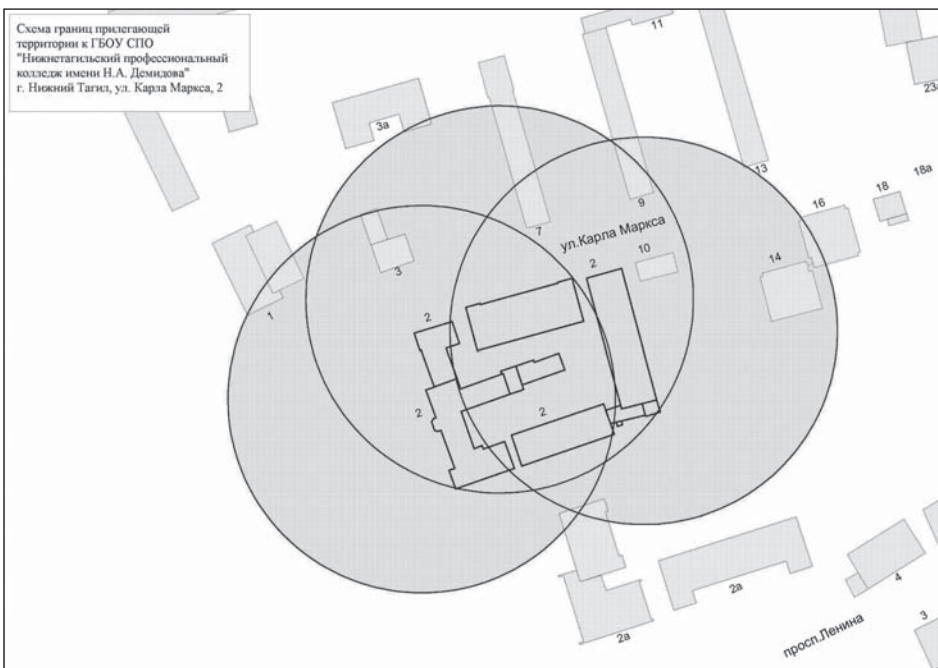
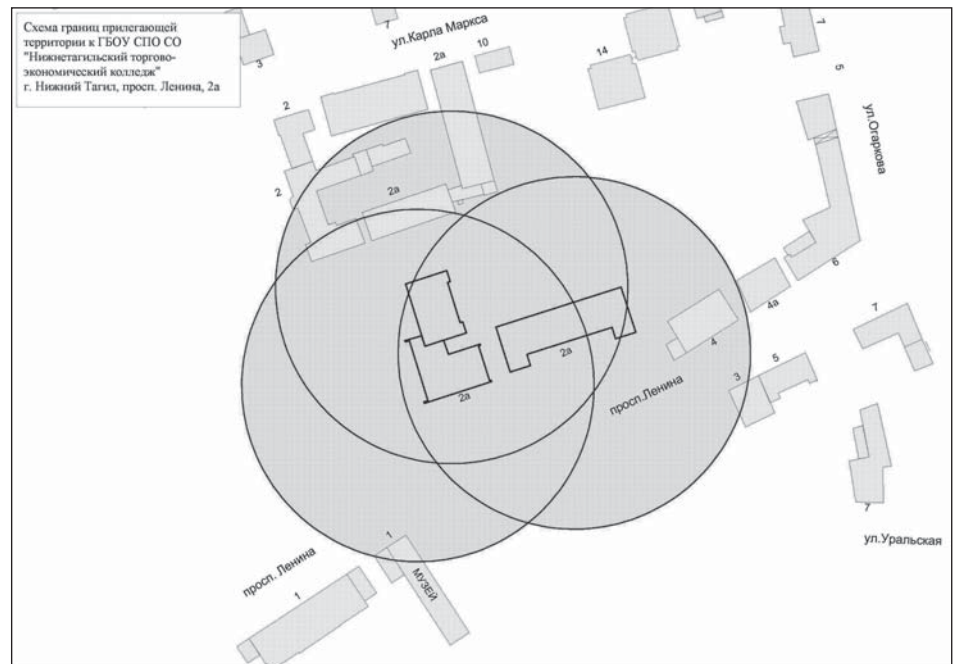
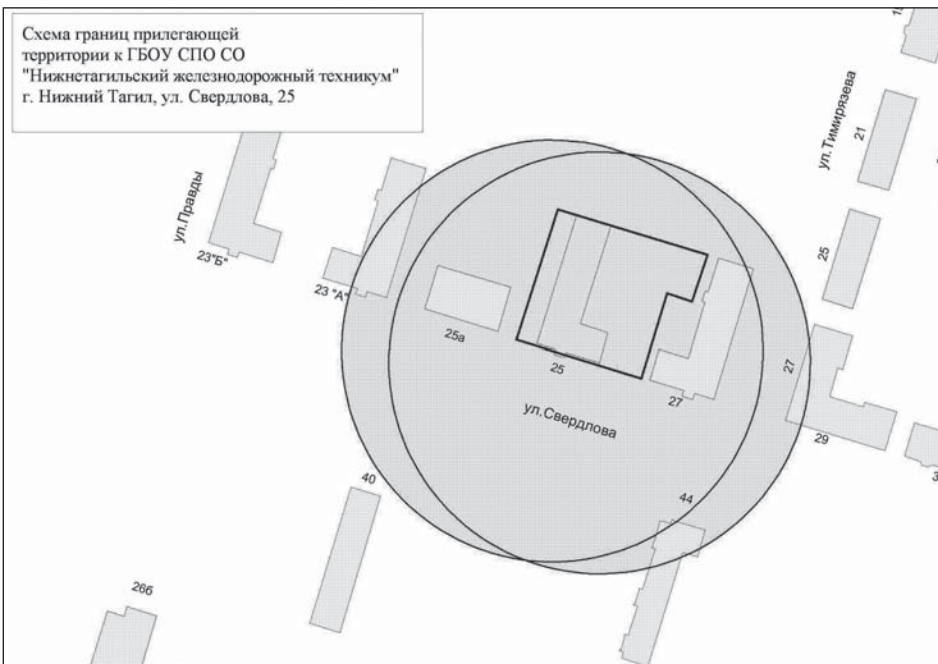
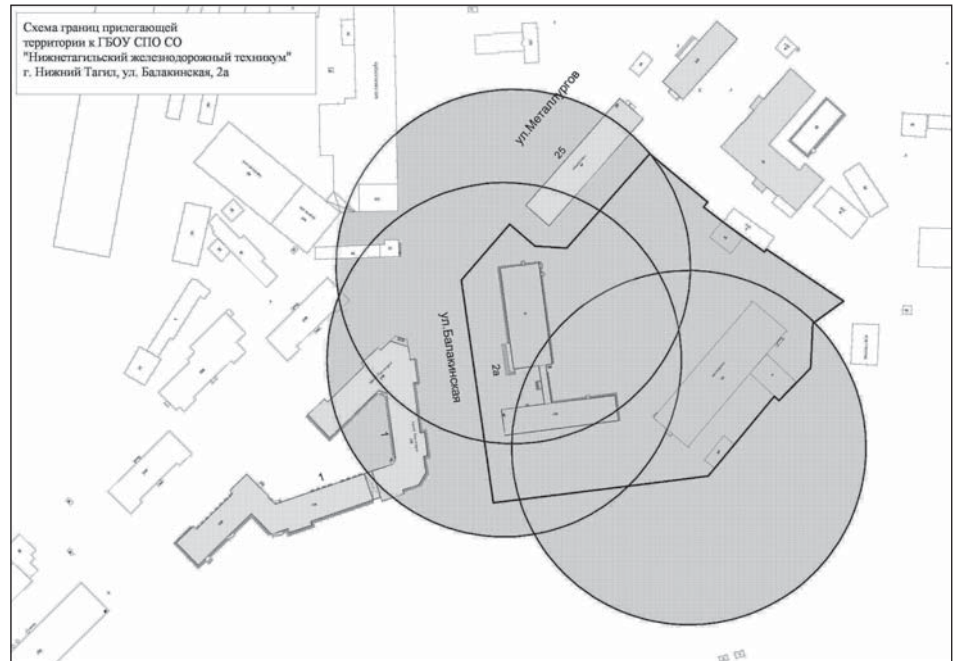
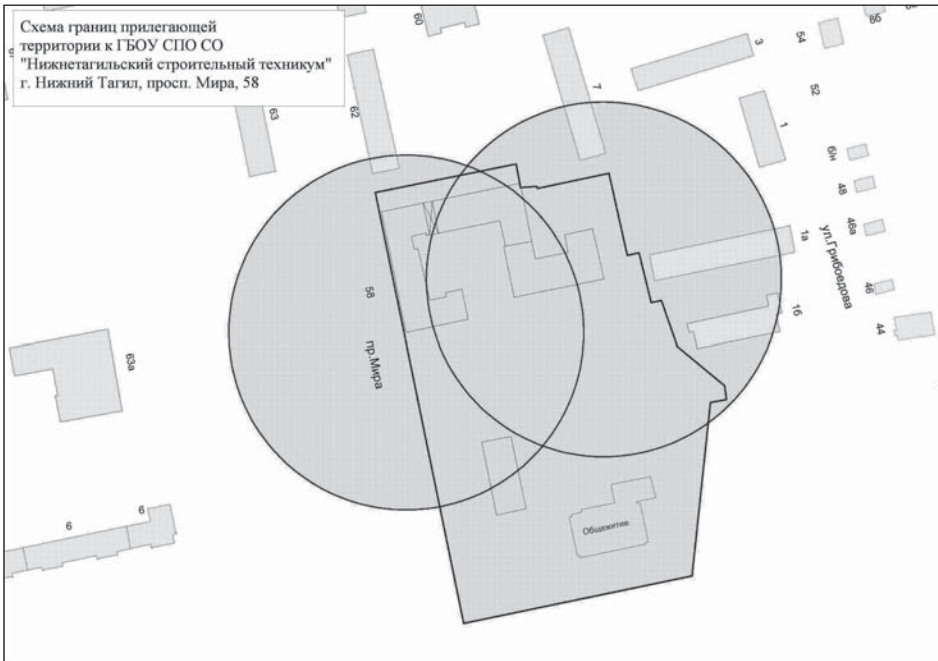

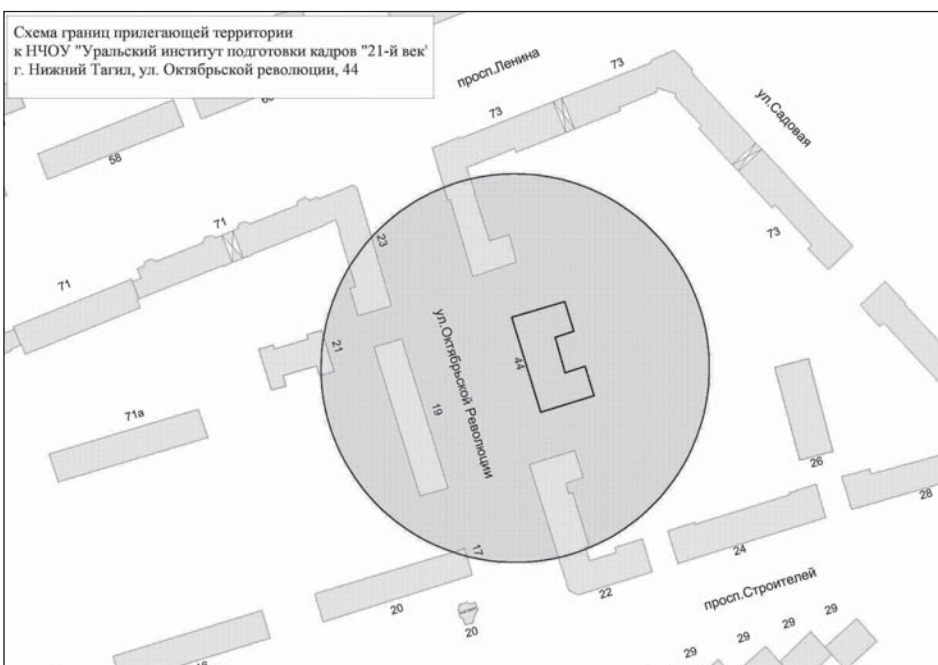
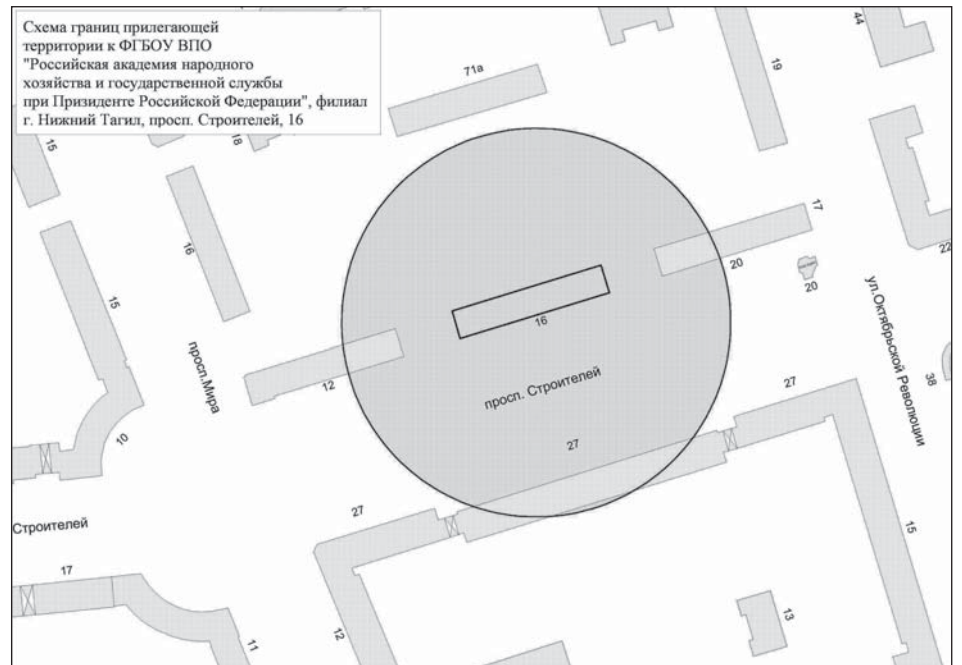
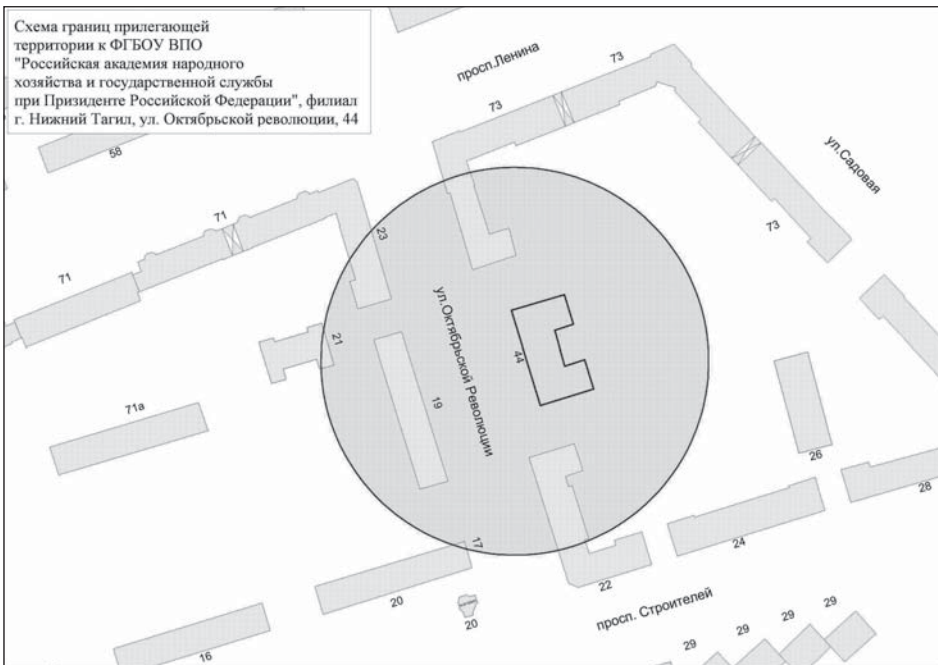
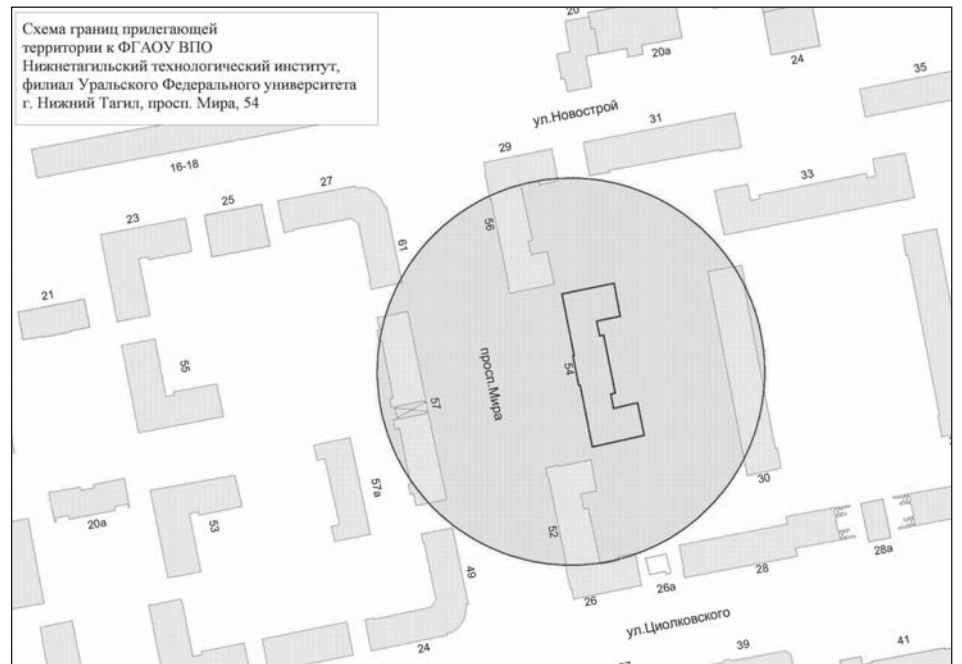
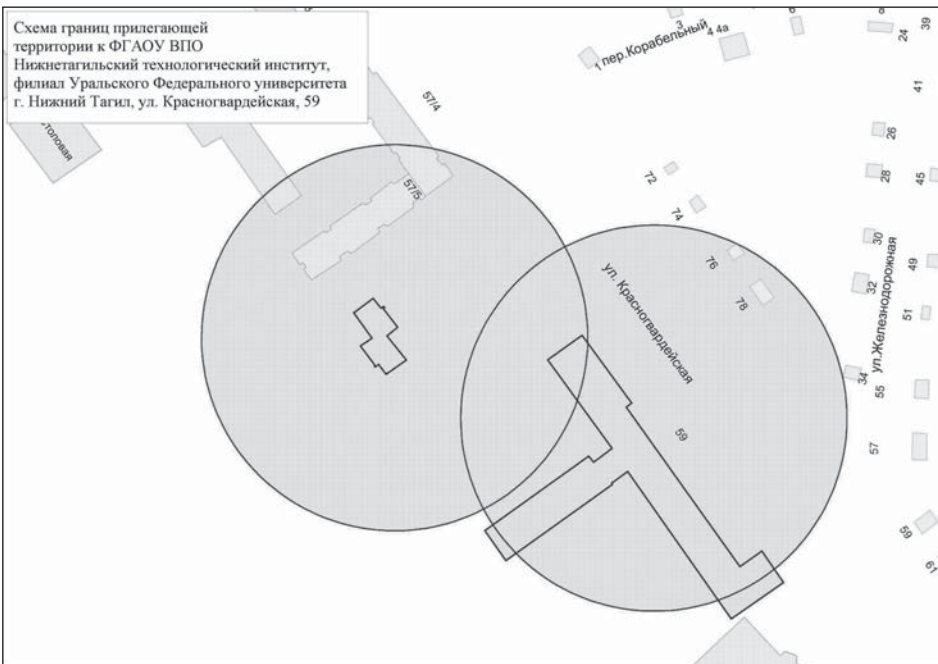
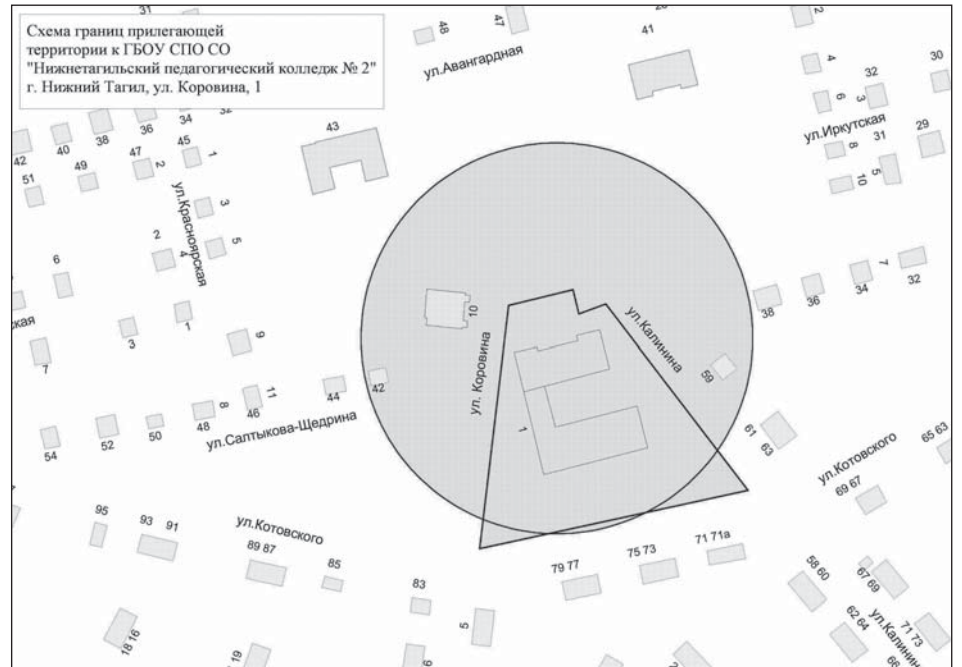
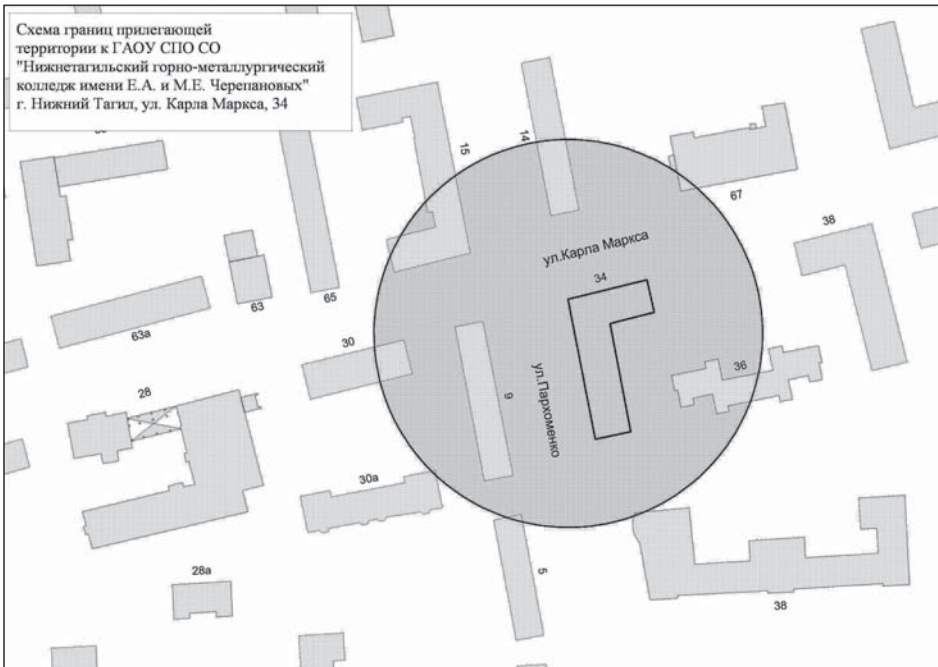



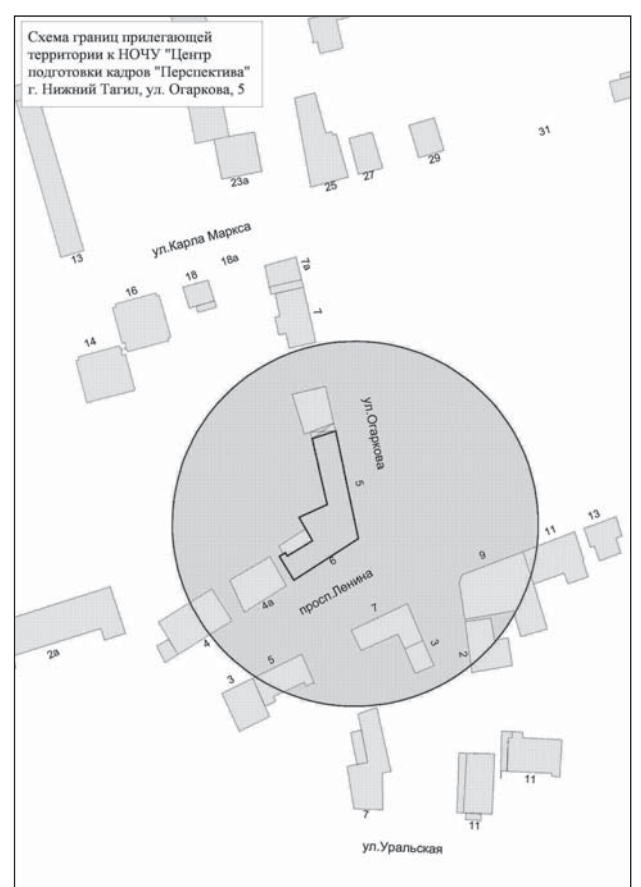
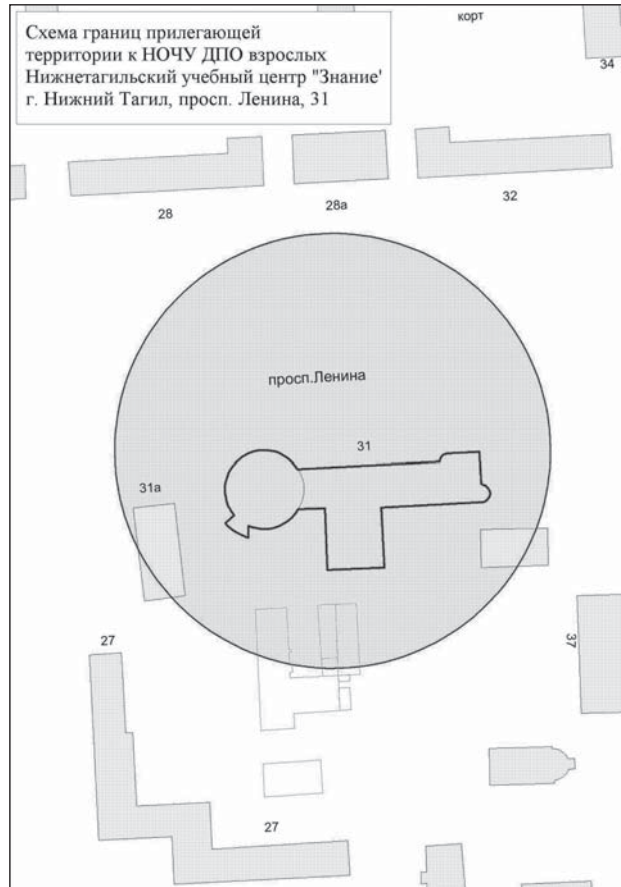
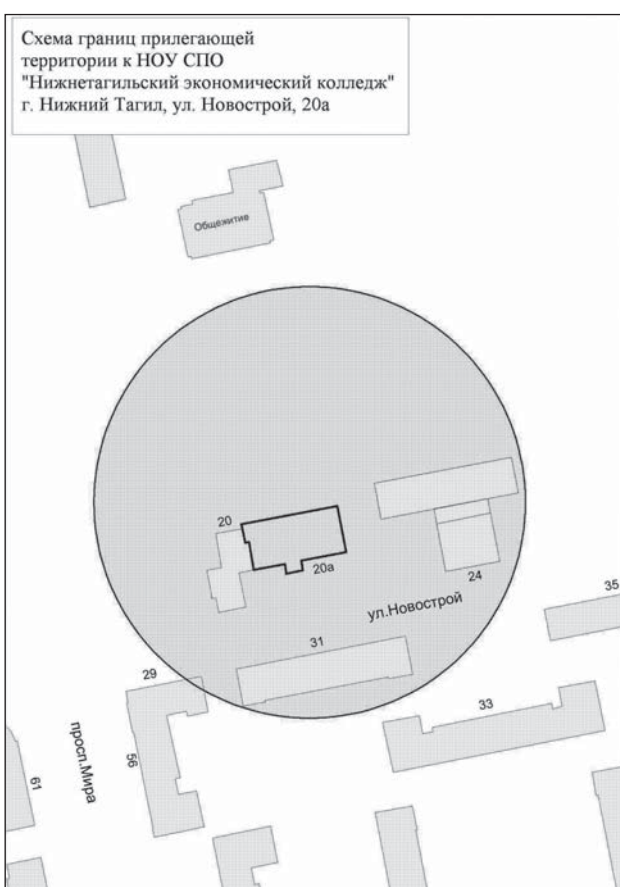
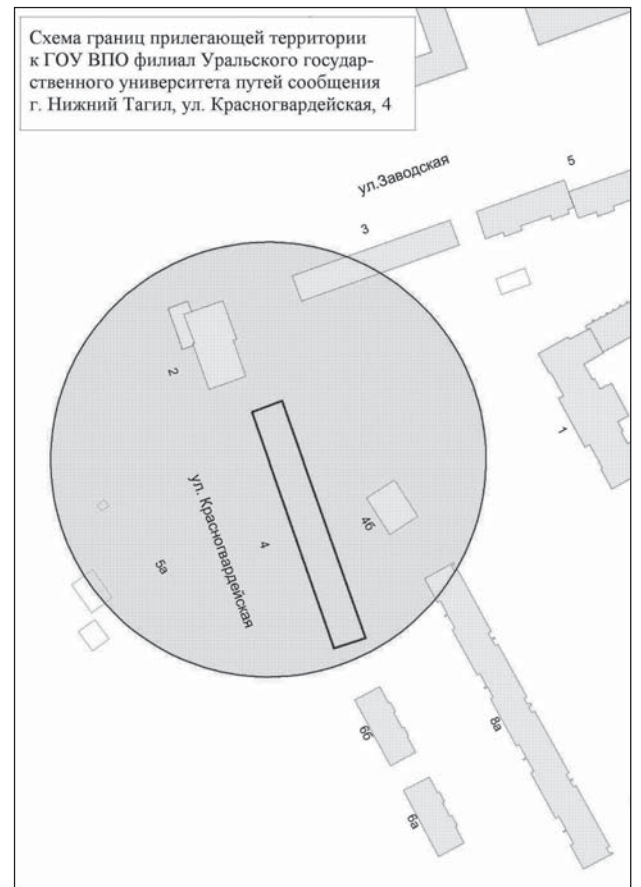
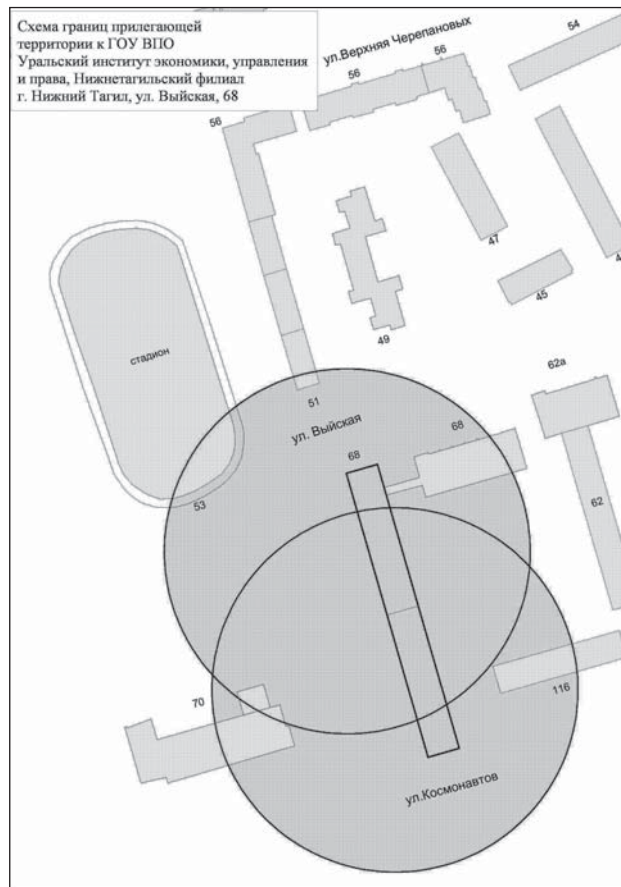
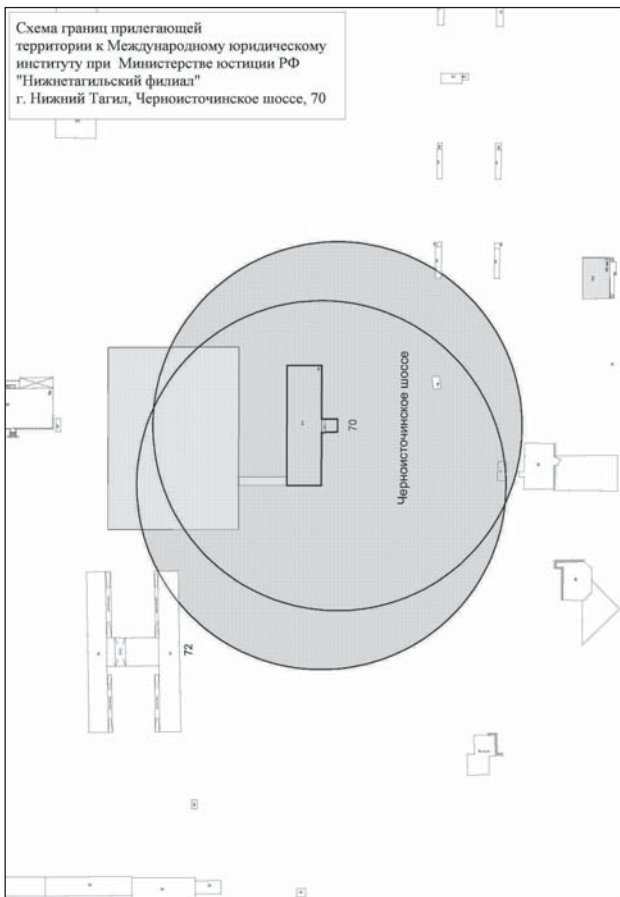
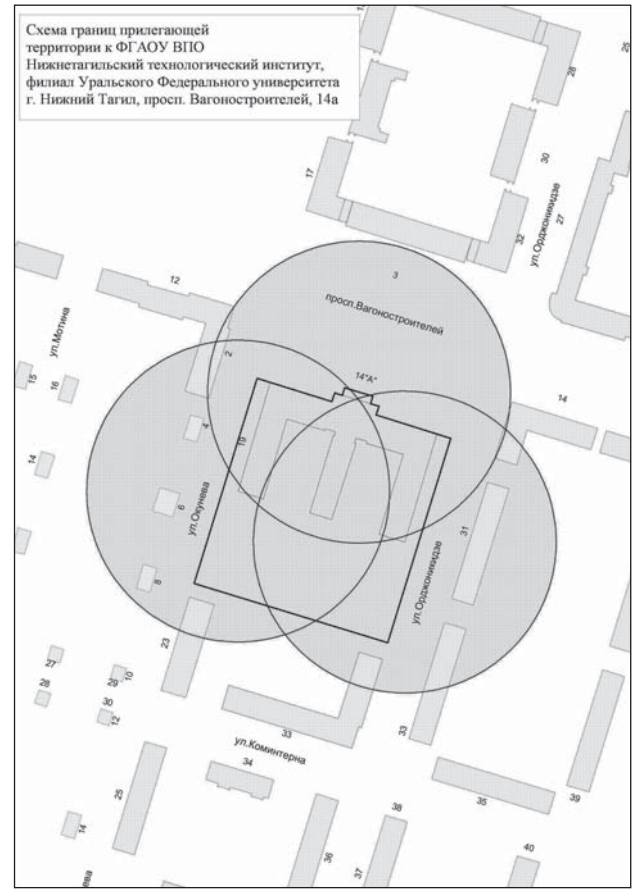
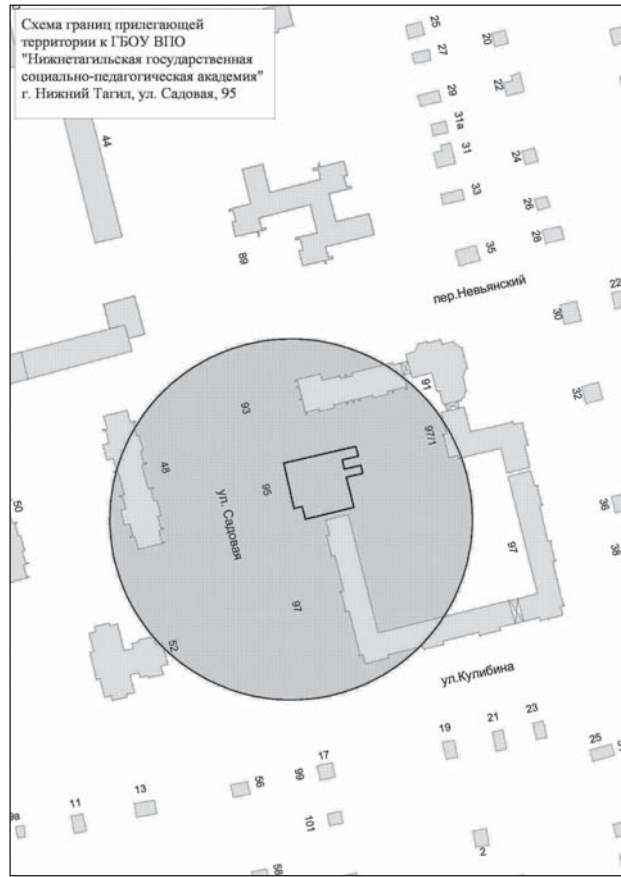

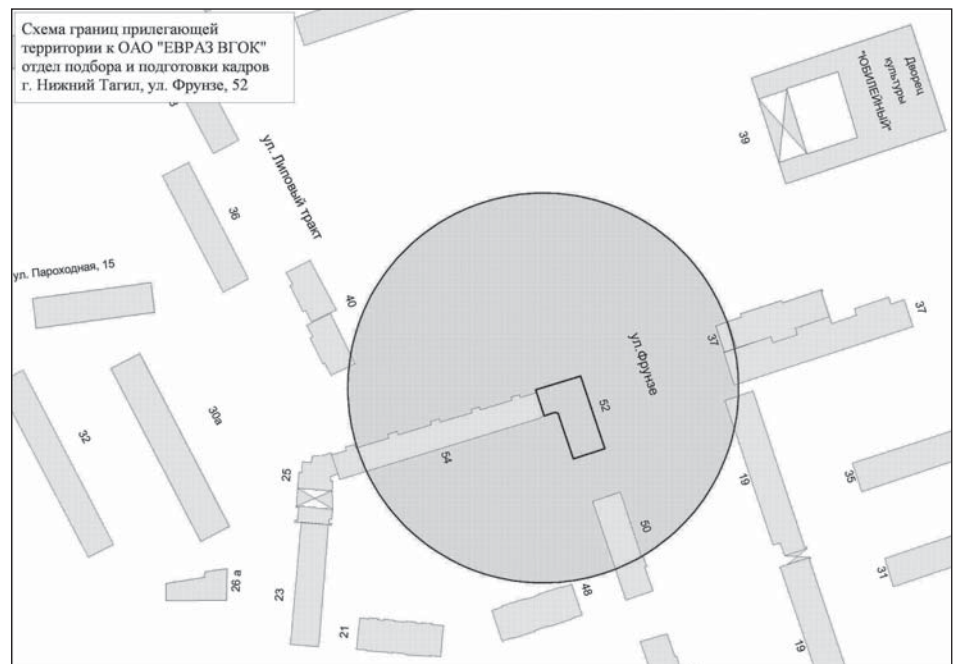
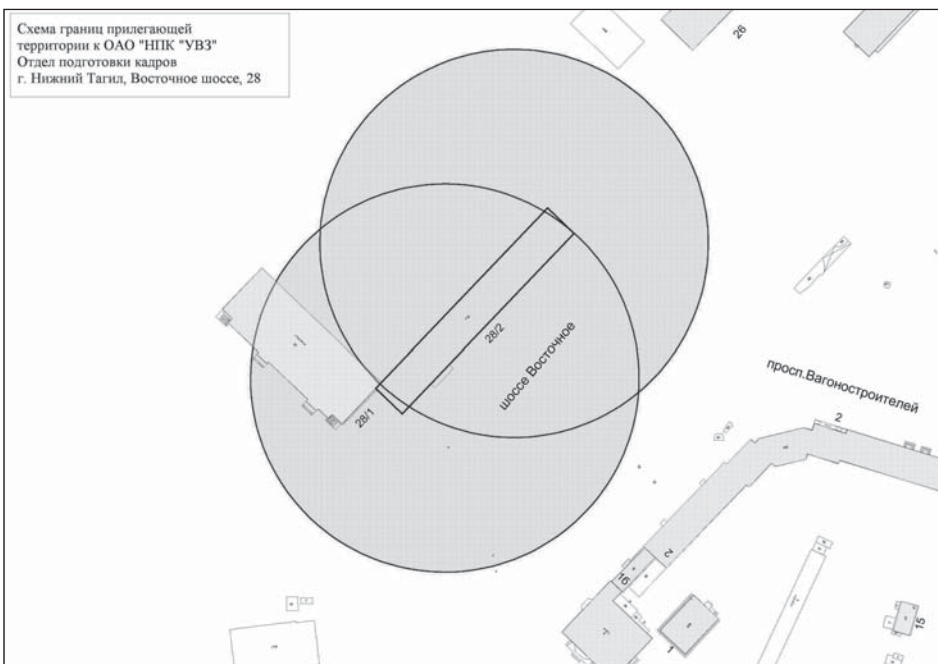
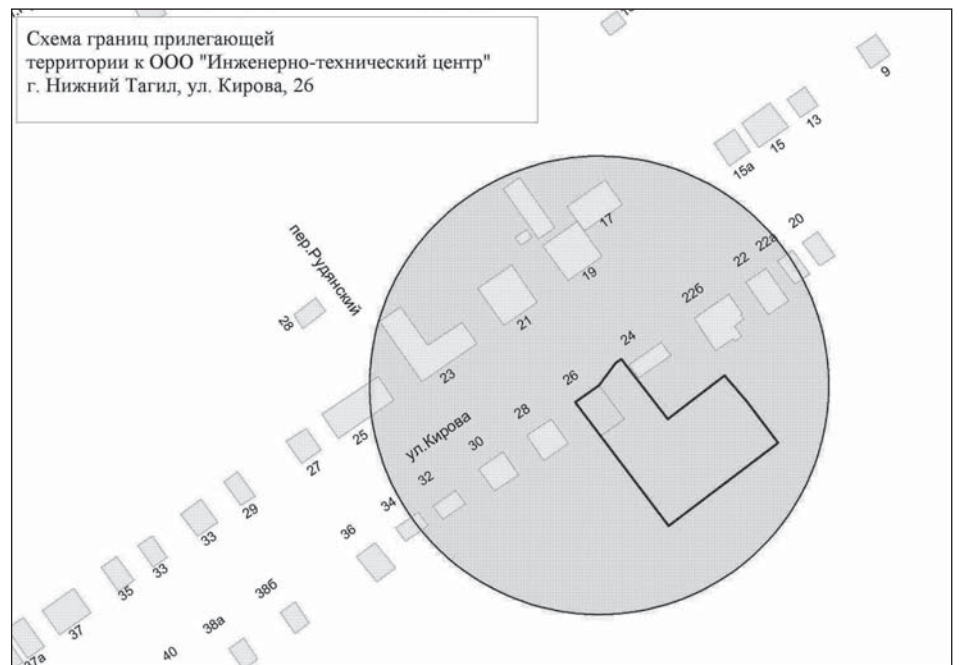
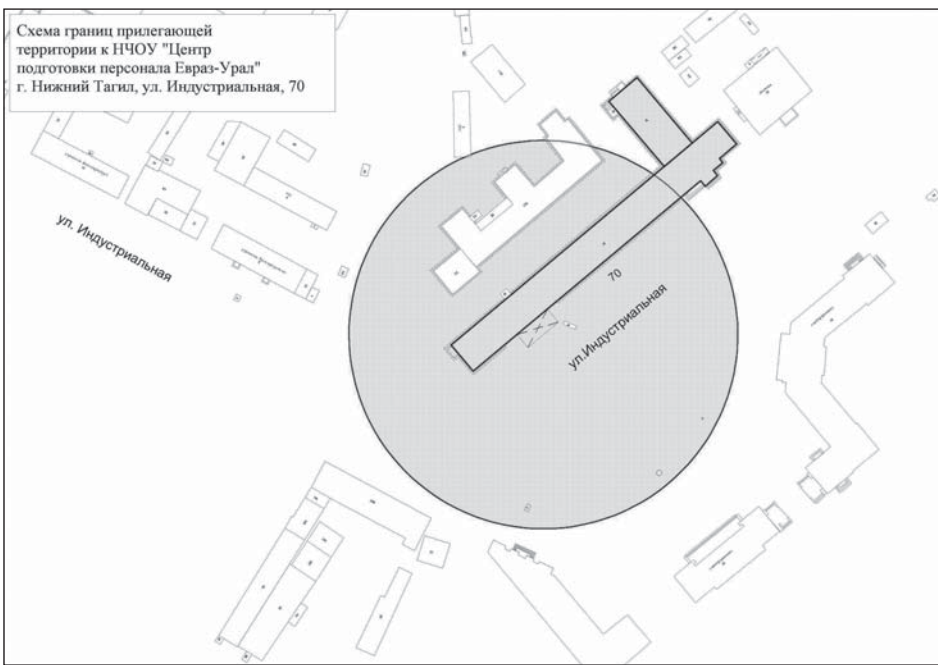
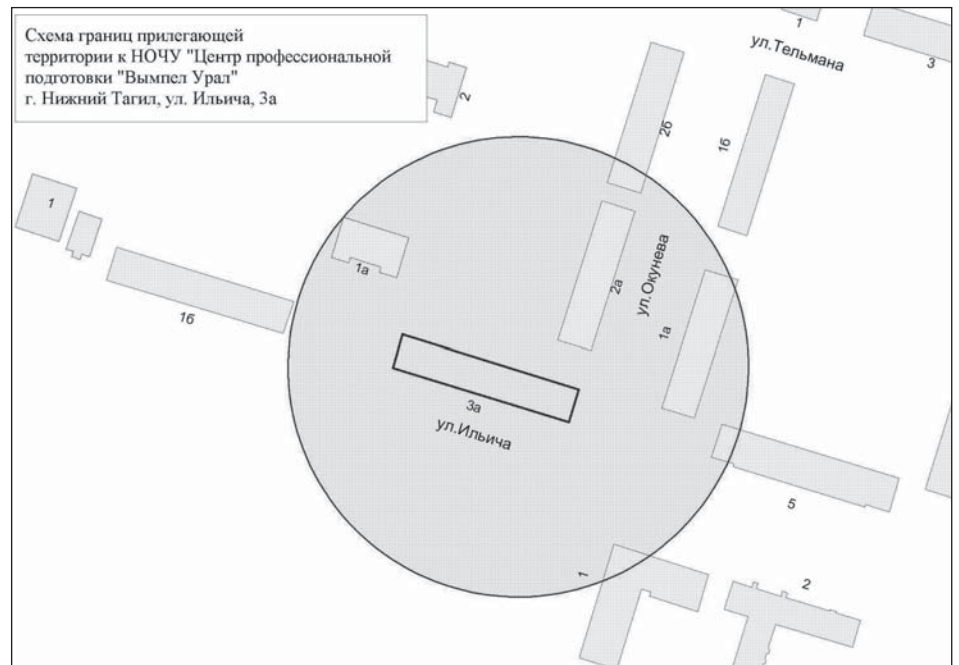
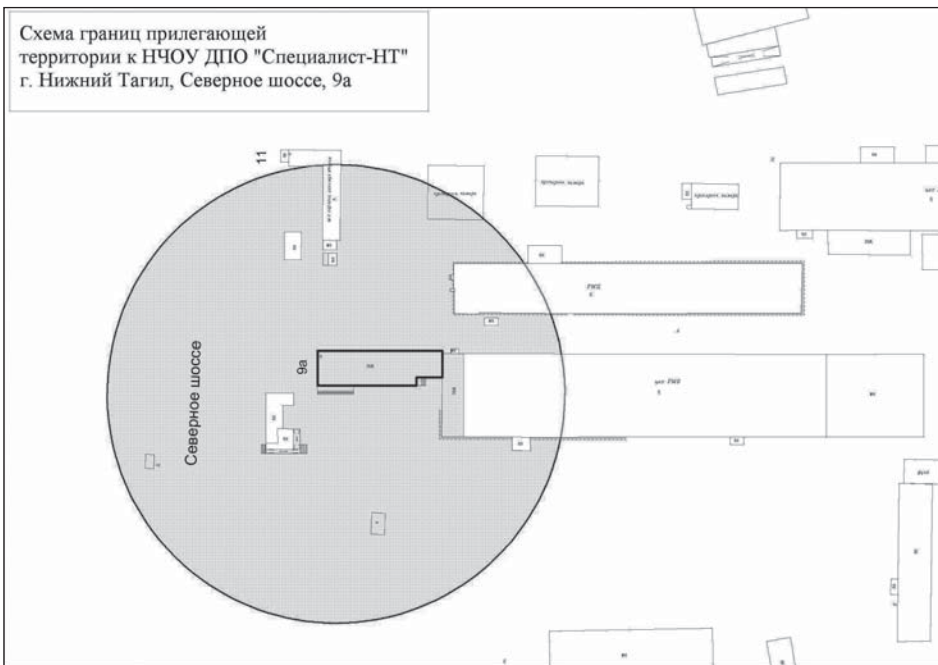

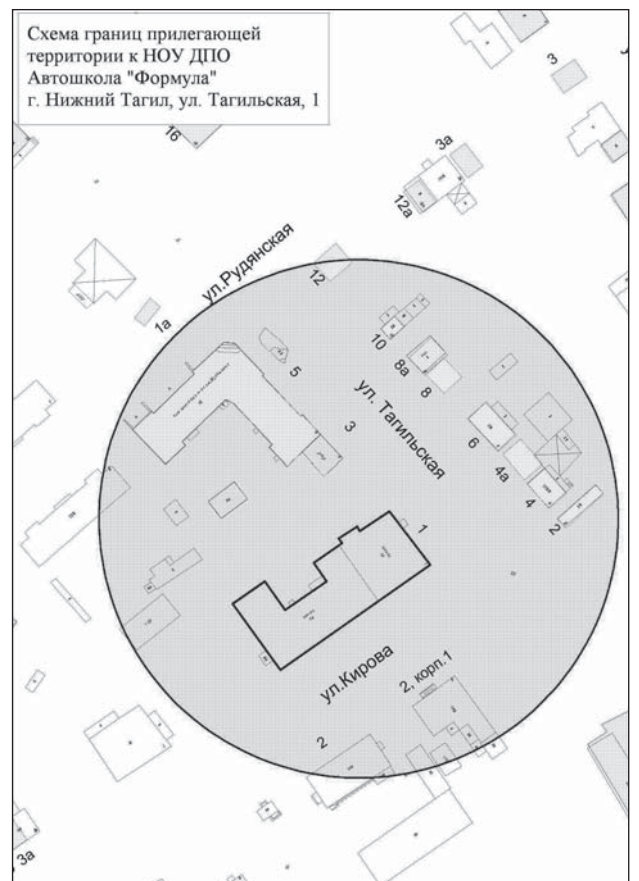
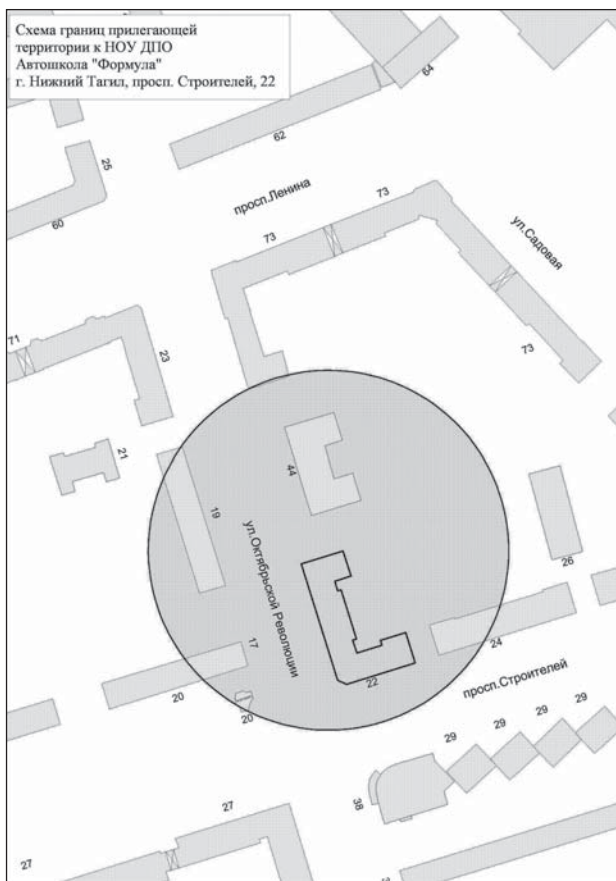
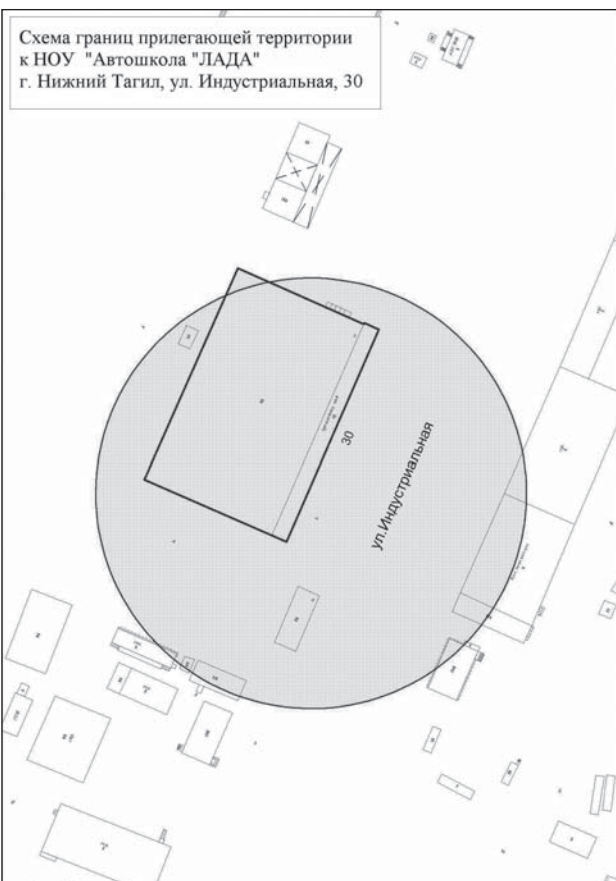
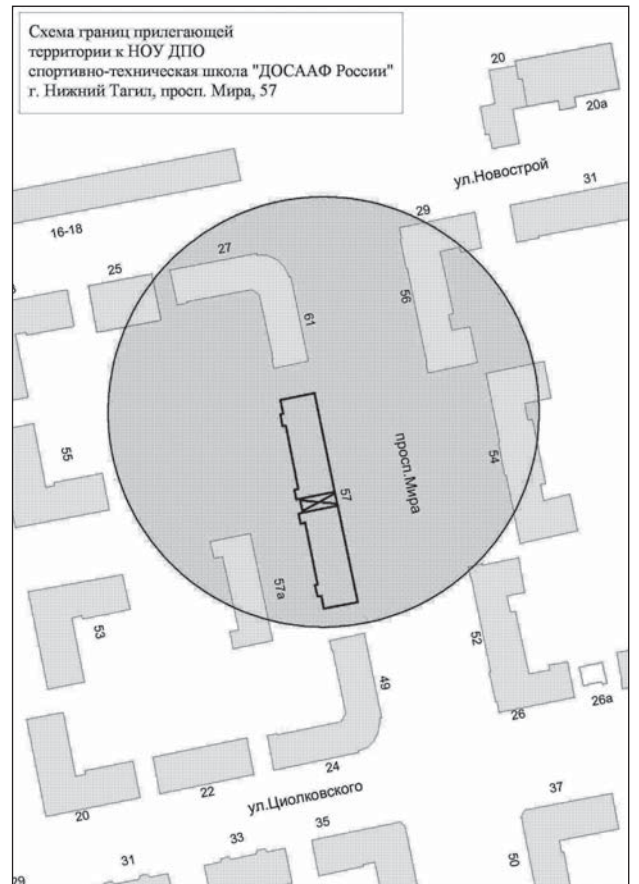
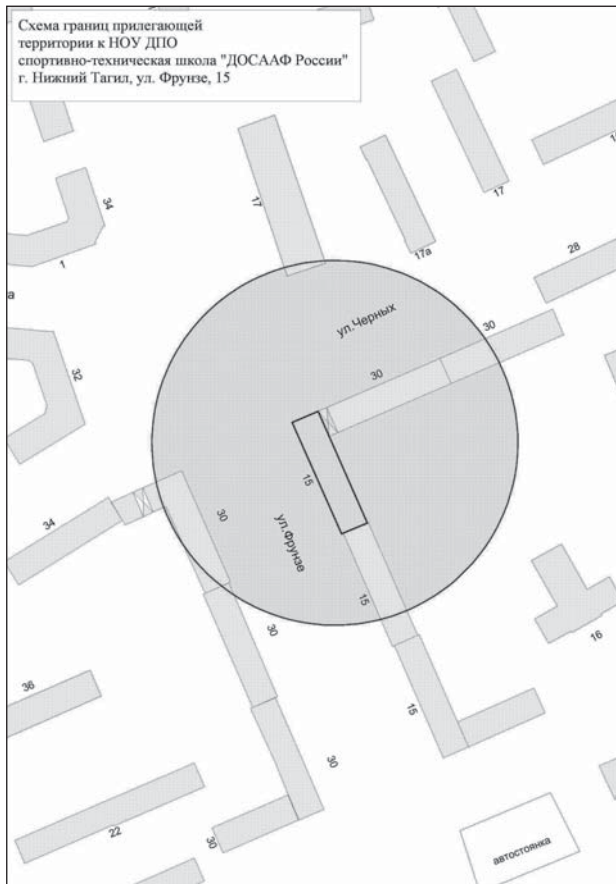
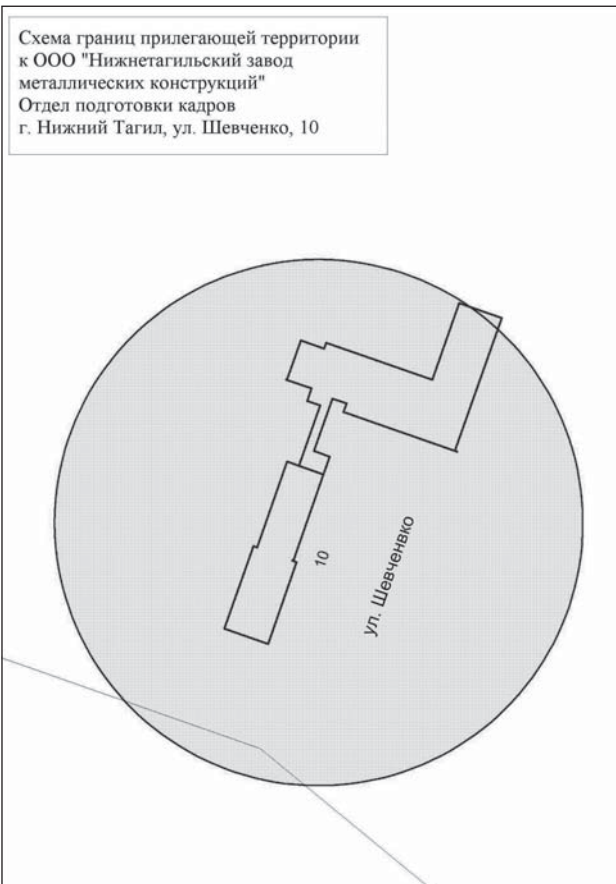
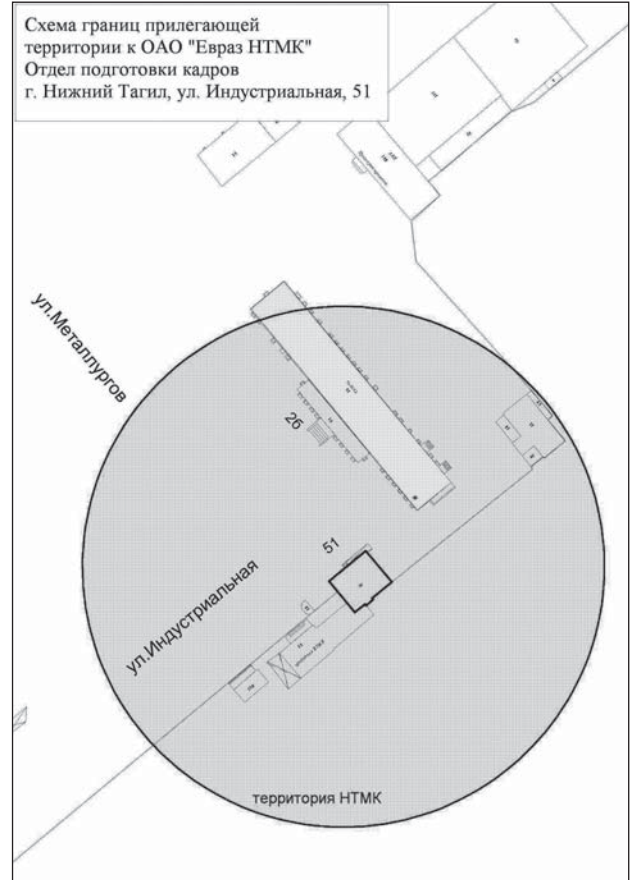
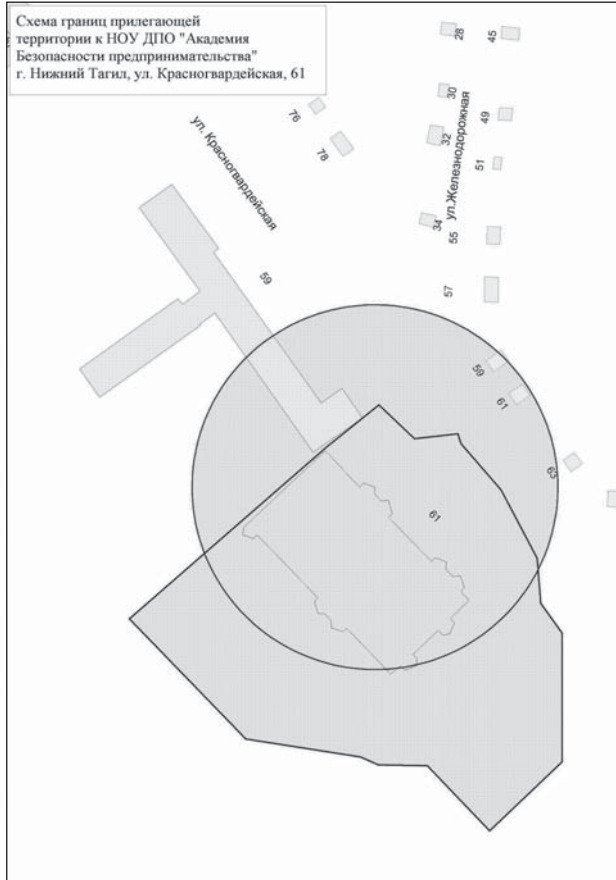
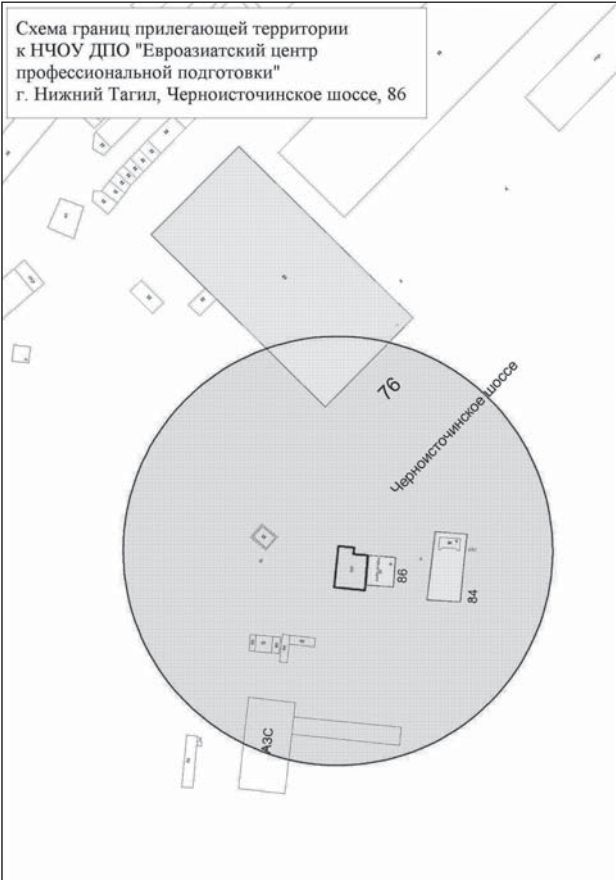

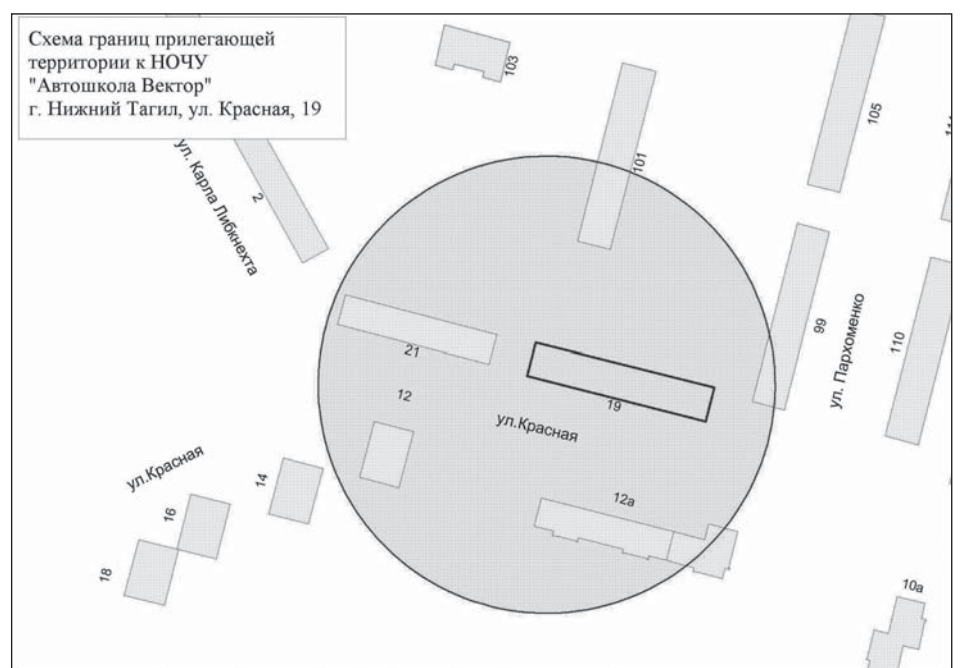
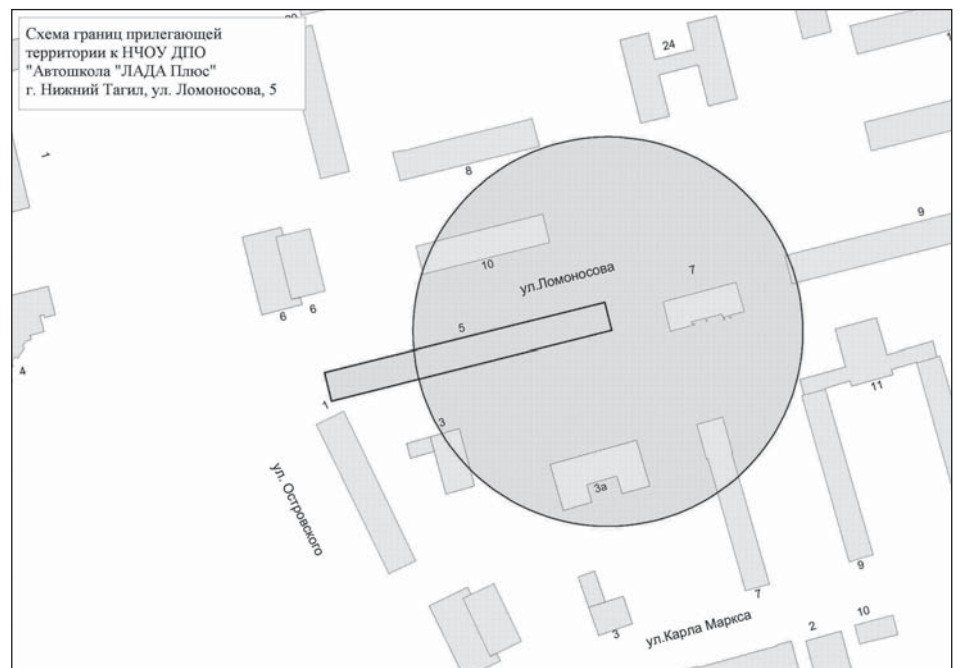
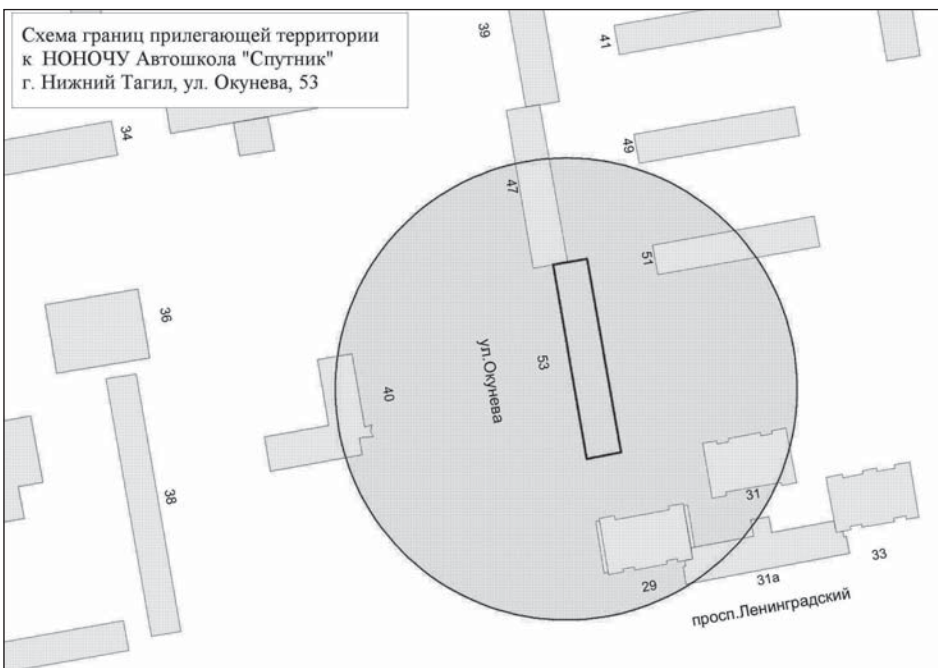
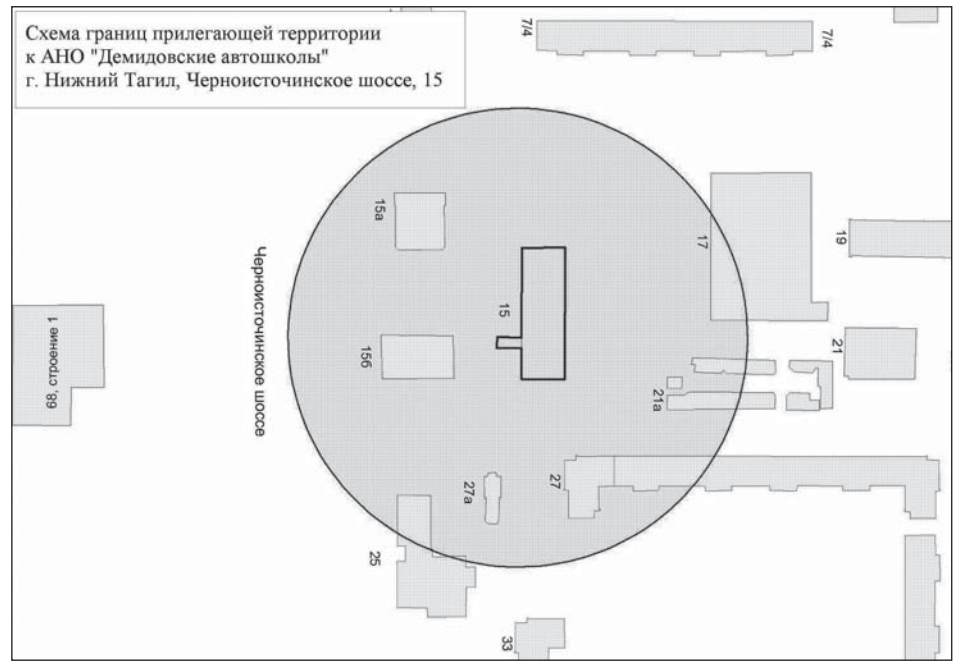
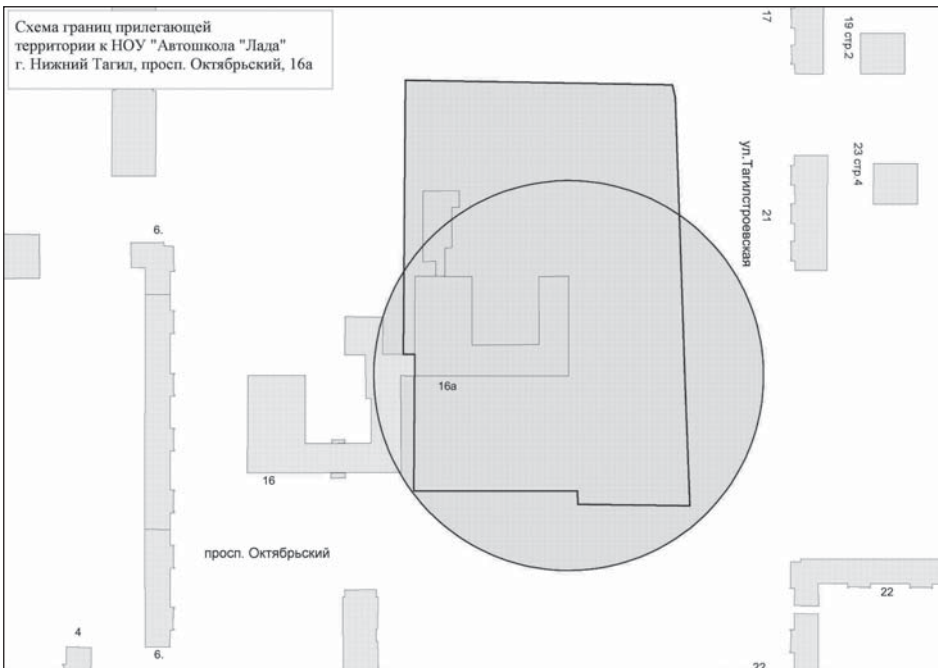
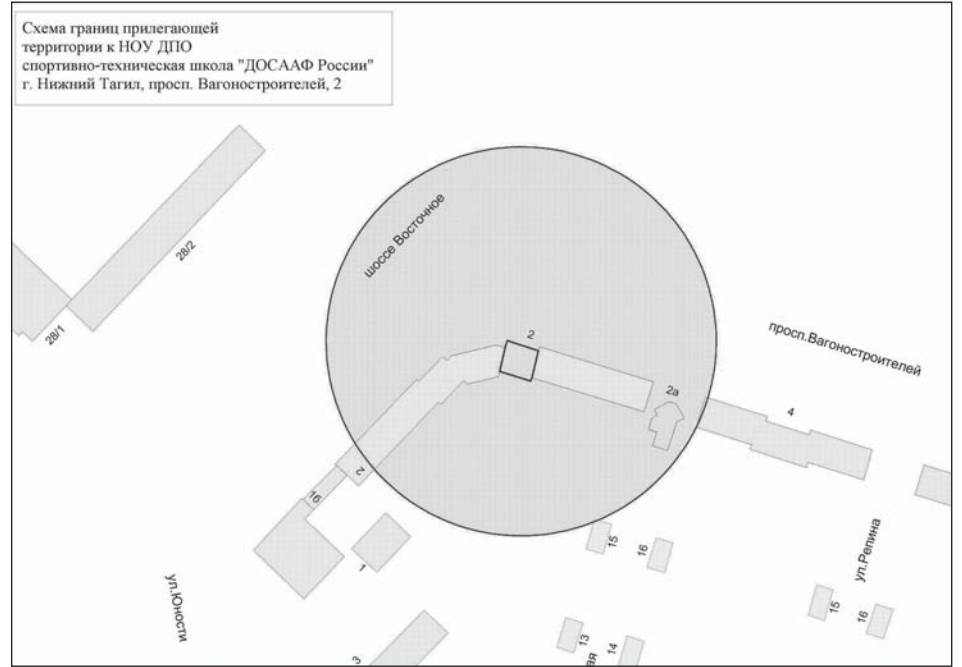
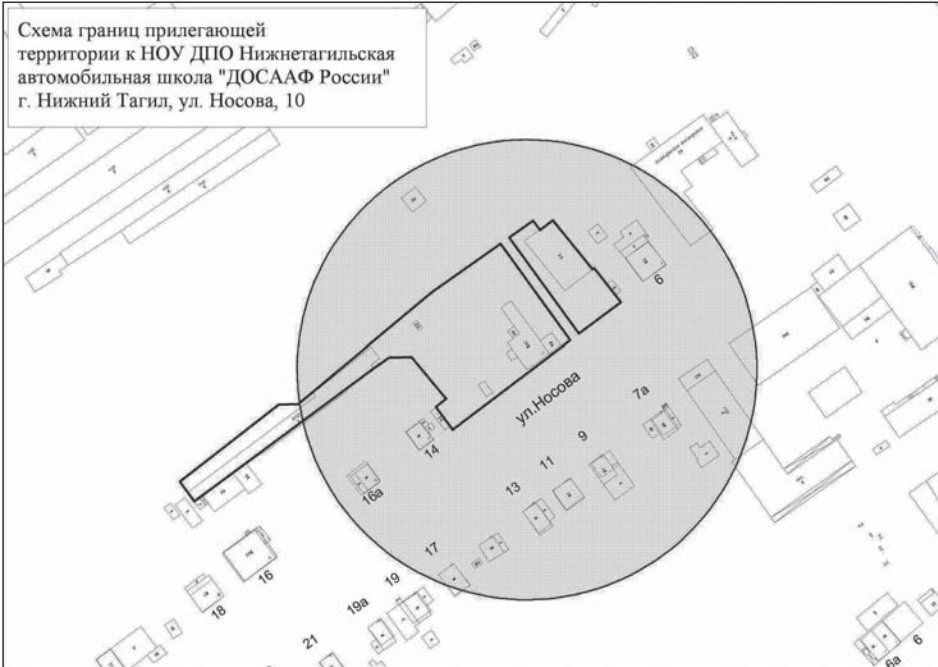

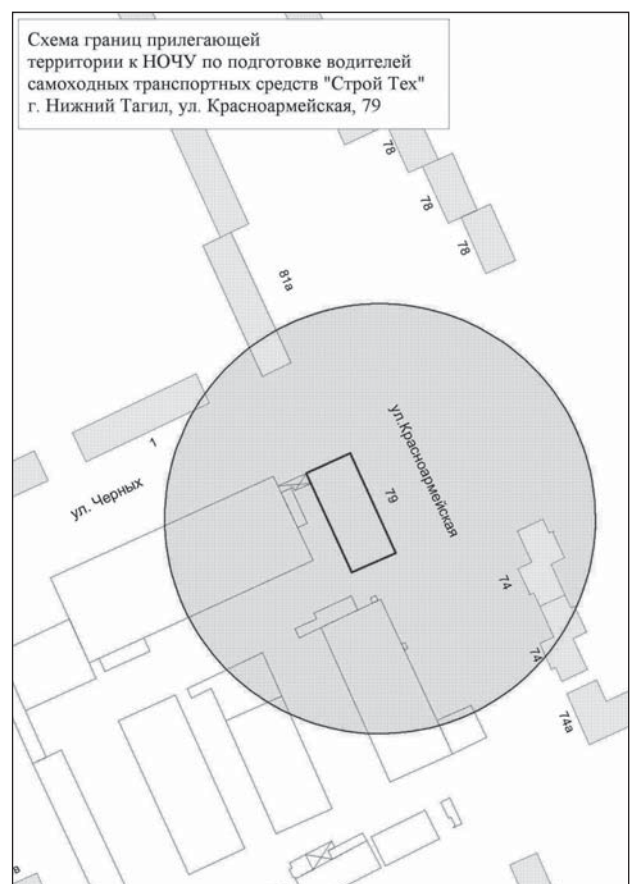
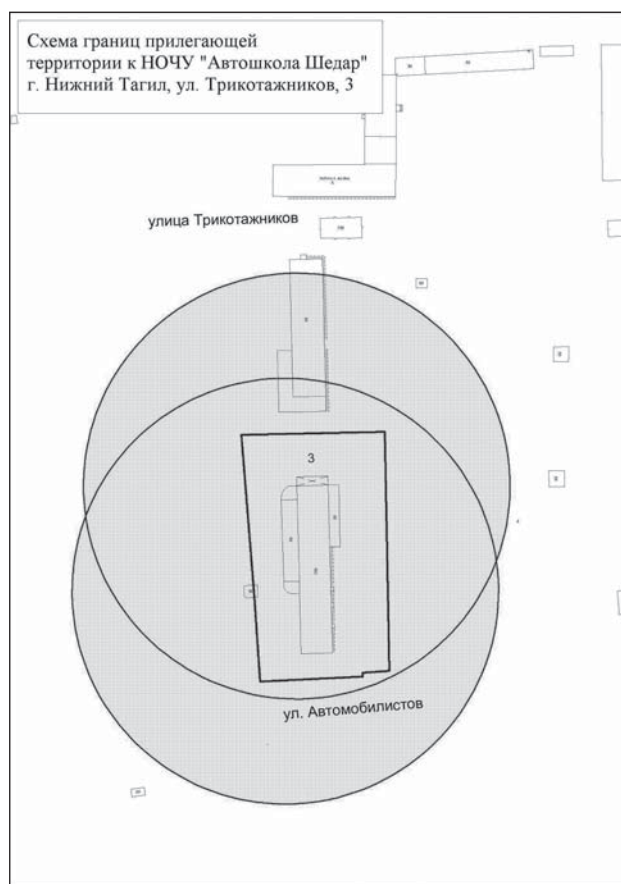
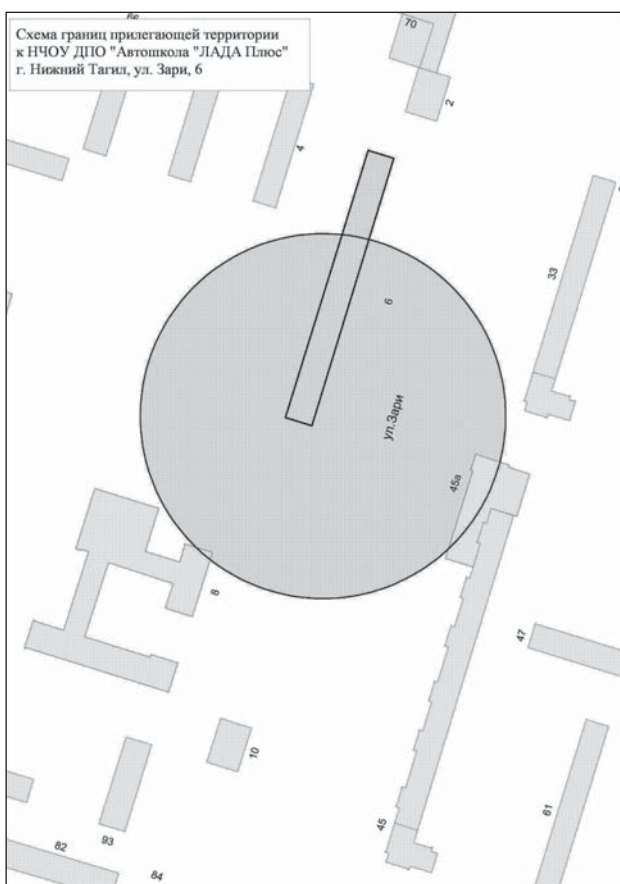
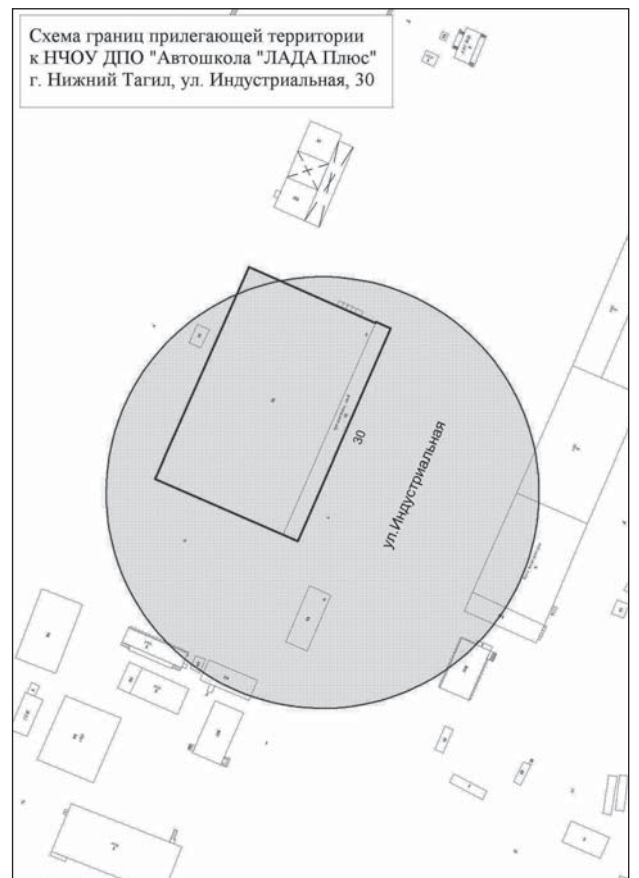
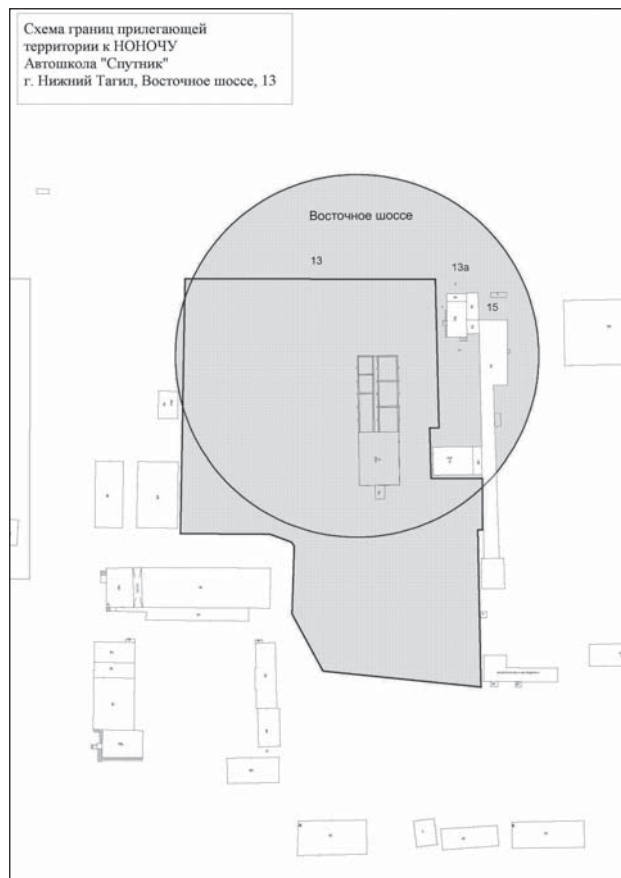
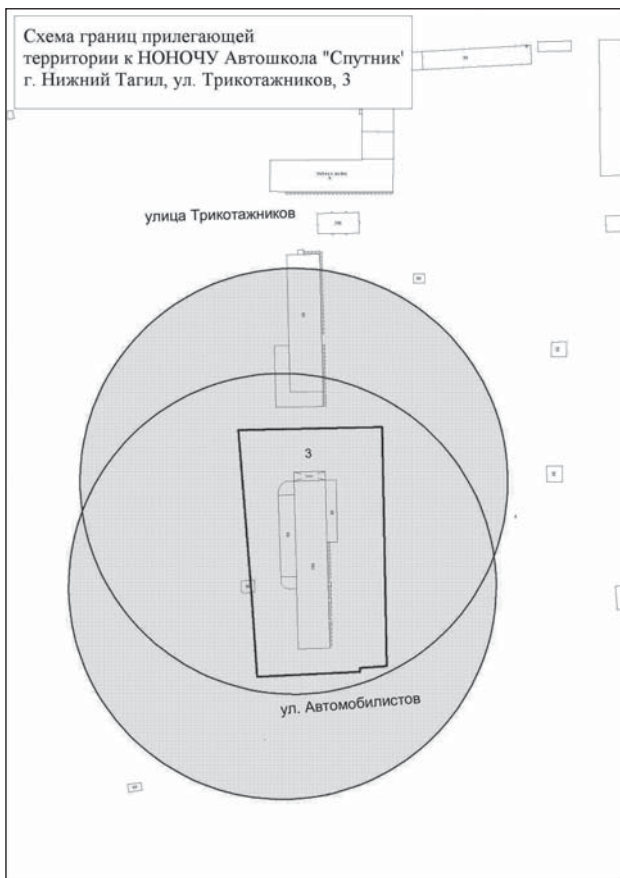
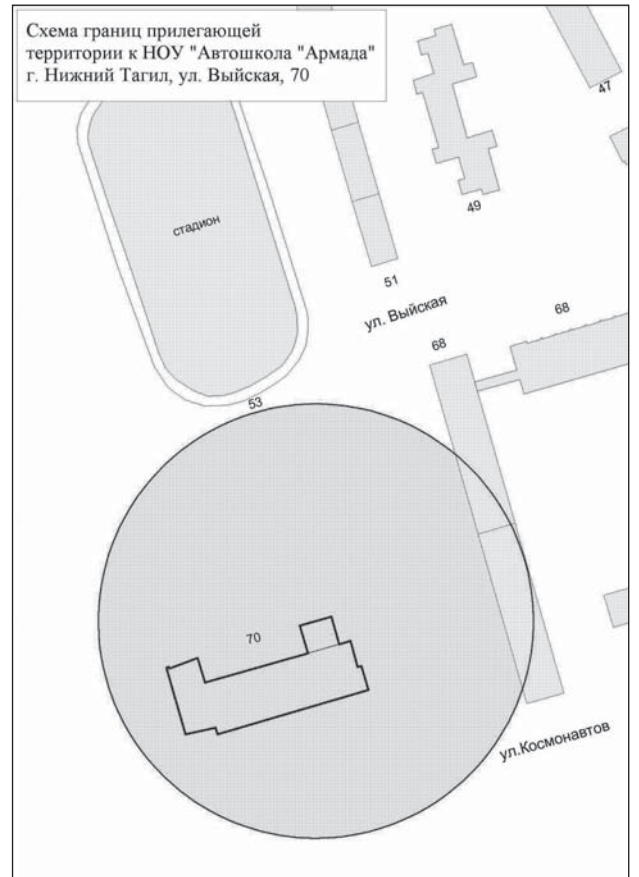
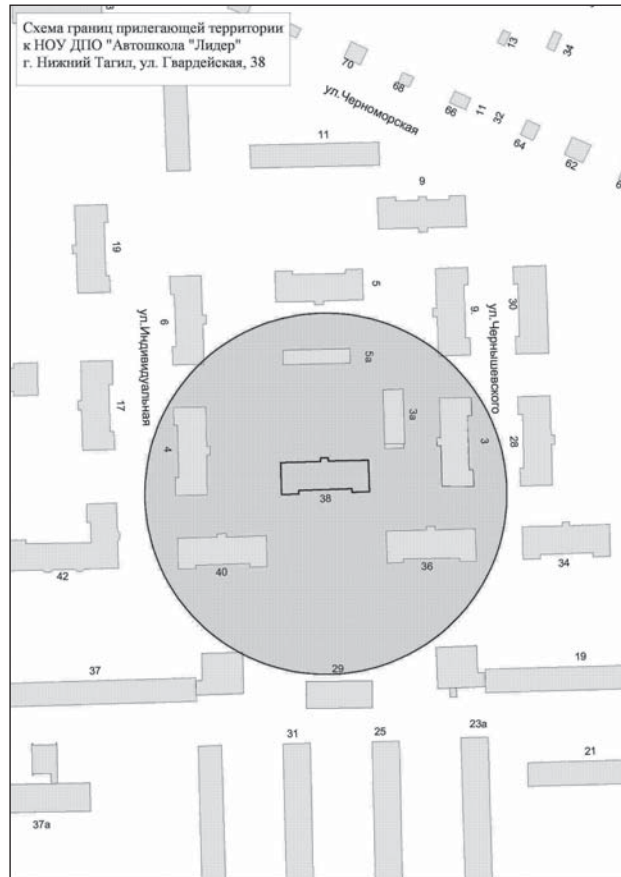
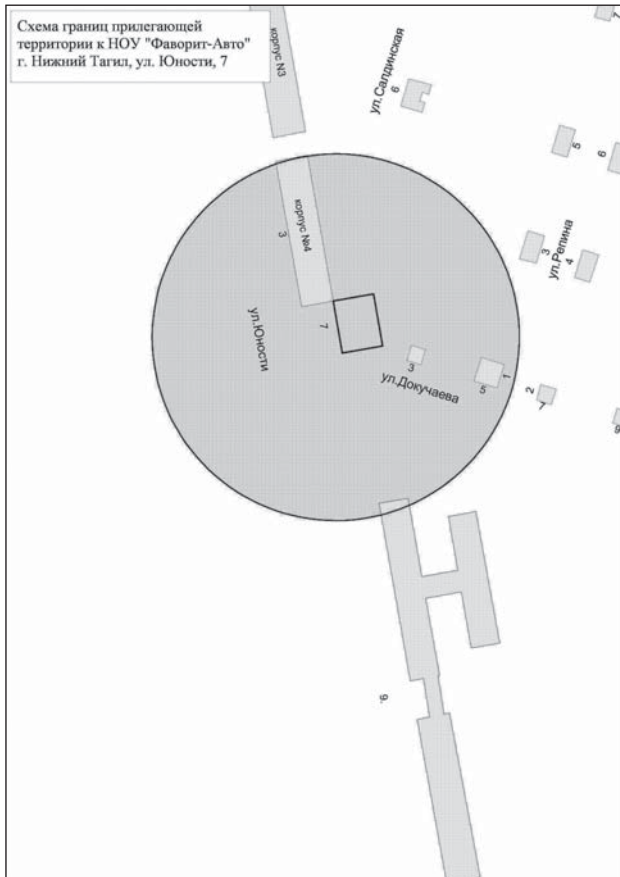

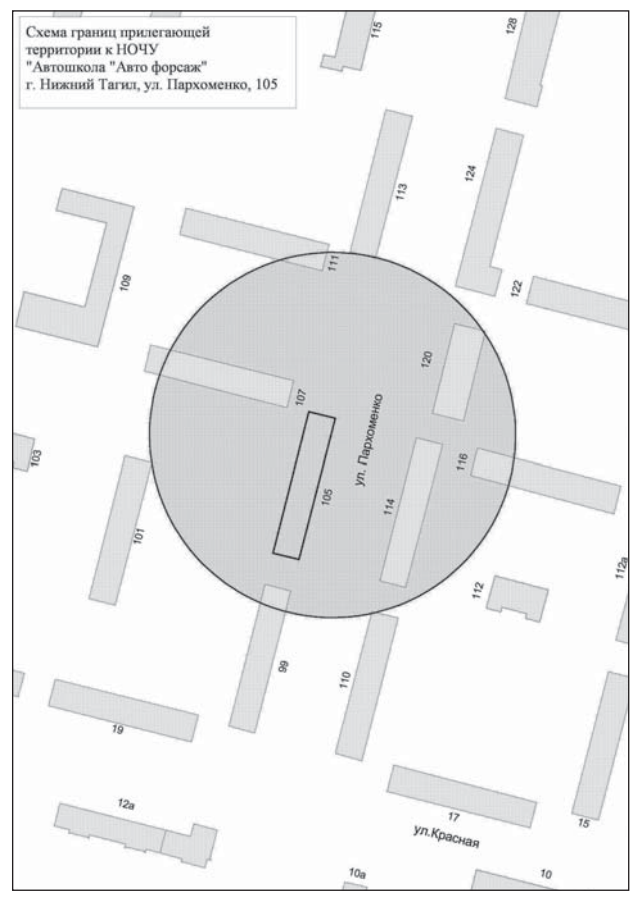
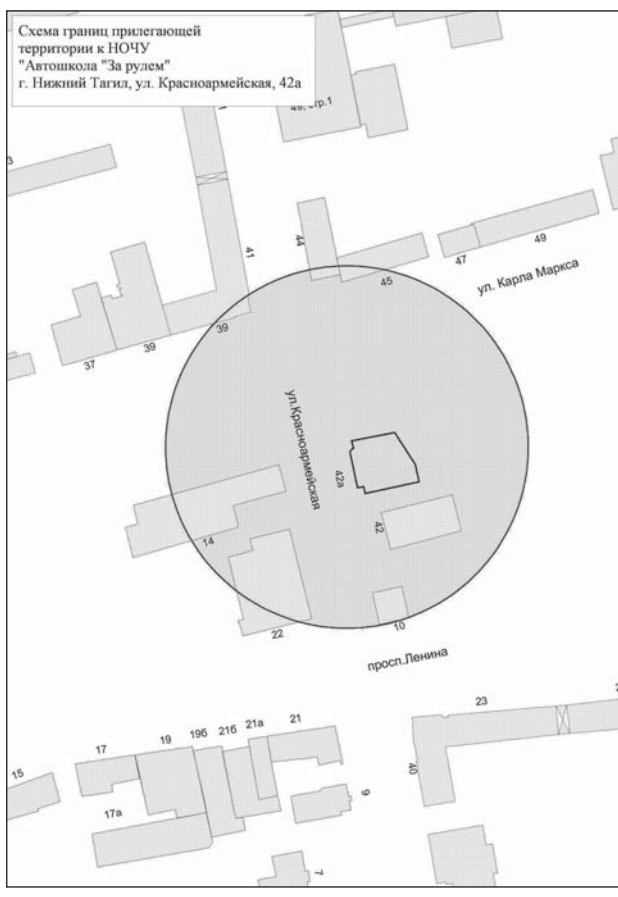
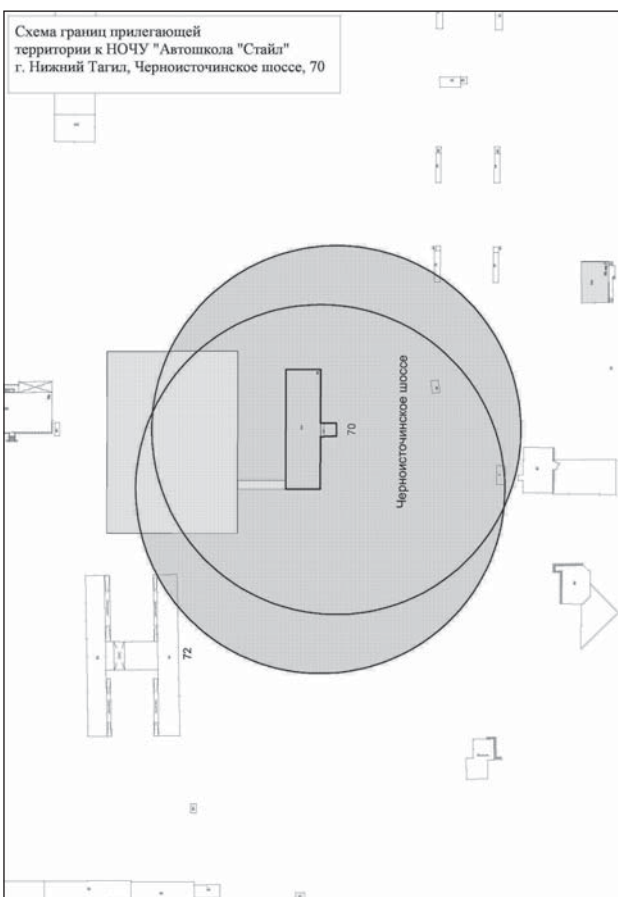
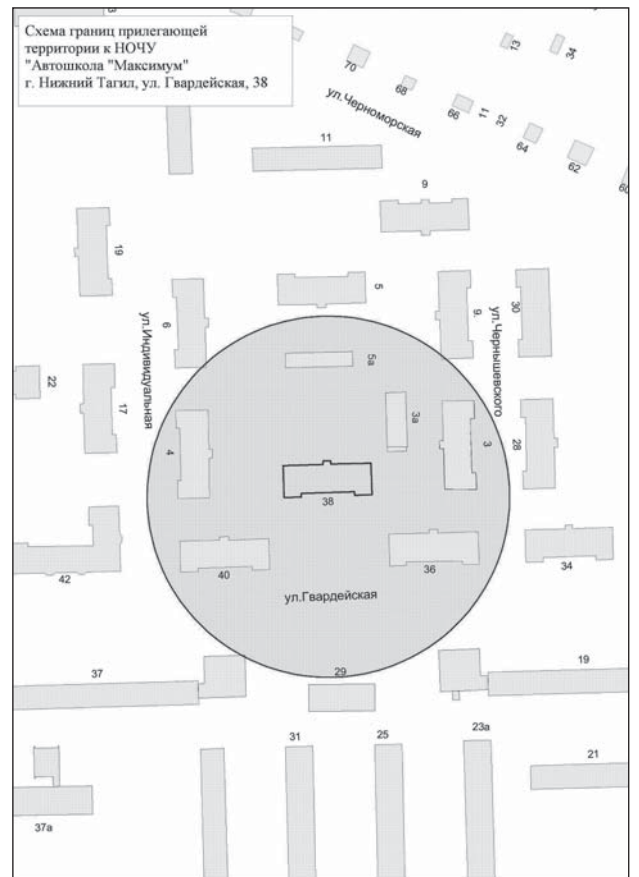
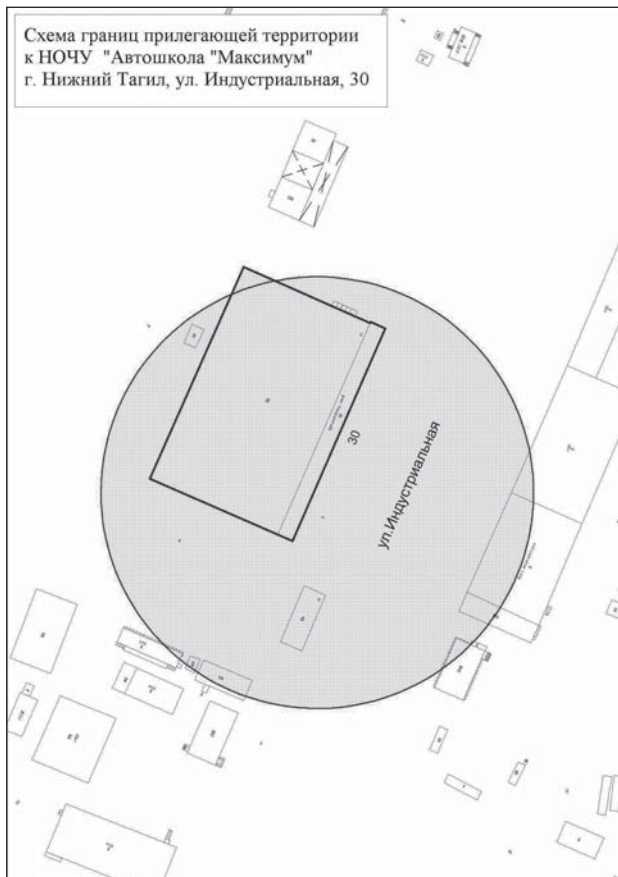
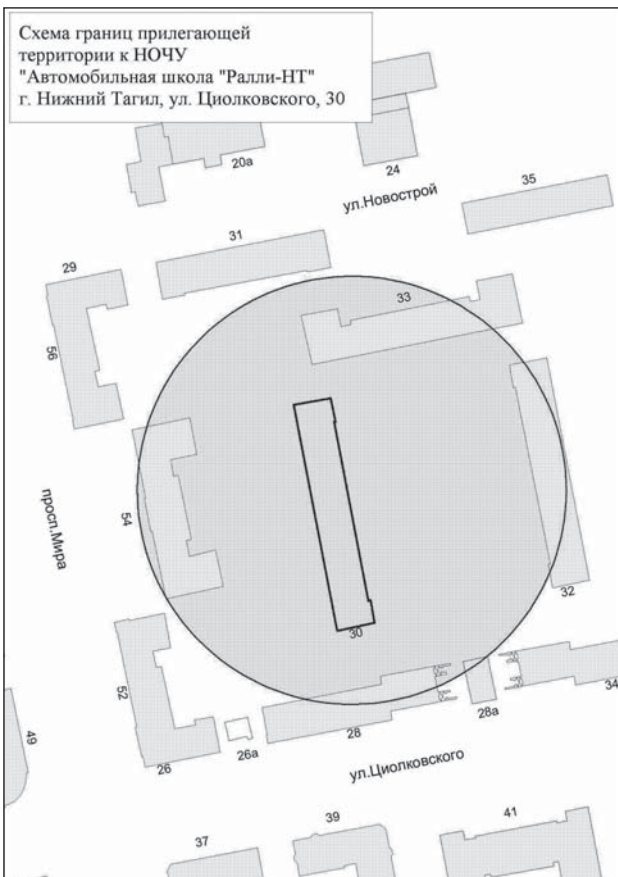
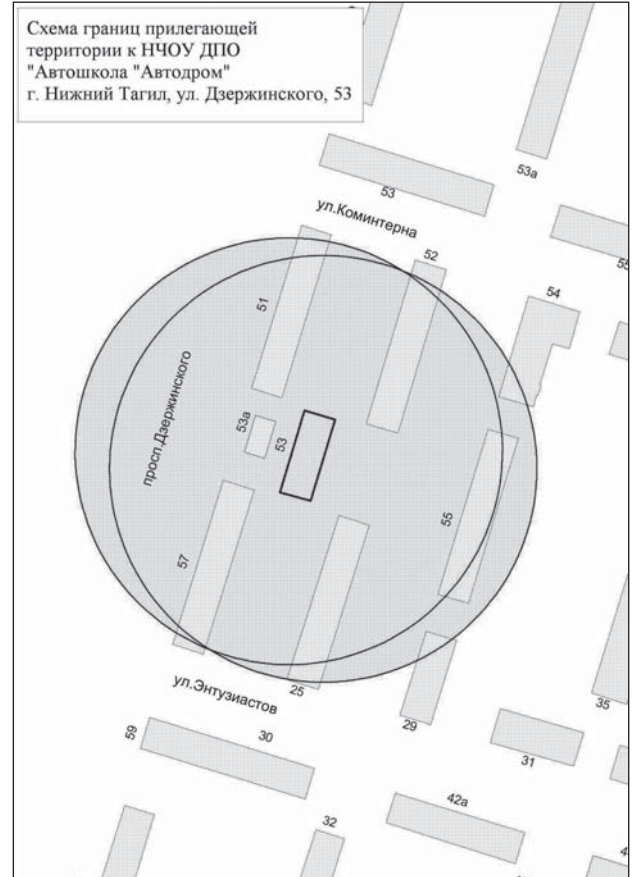
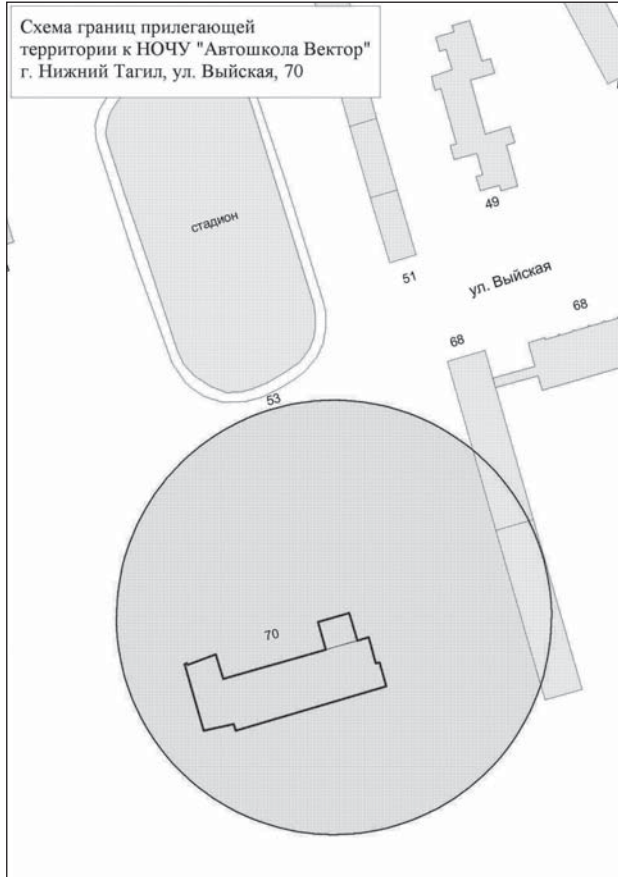
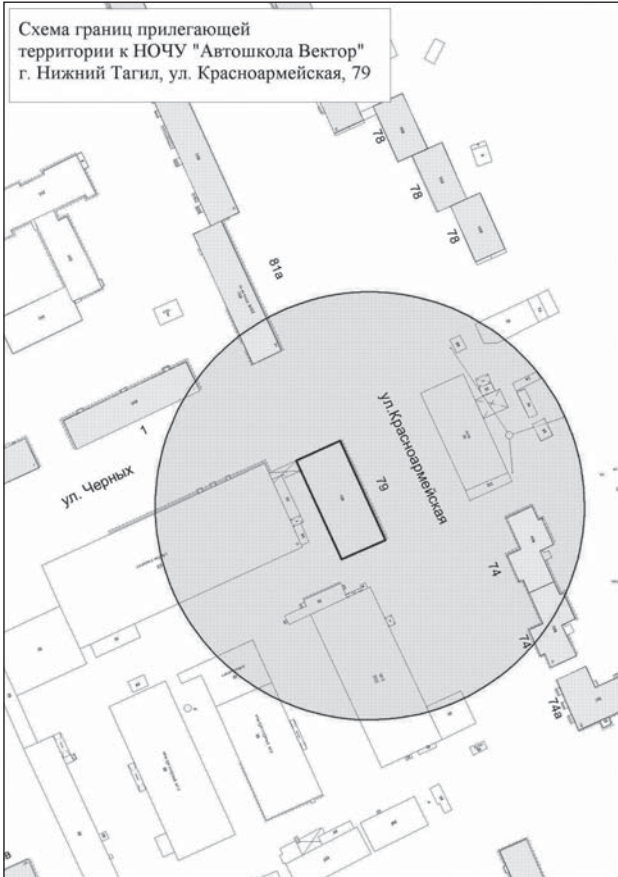



Схема границ прилегающей территории к НОЧУ "Автомобильная школа "Ралли-НТ" г. Нижний Тагил, ул. Энтузиастов, 35



Схема границ прилегающей территории к НОЧУ "РусАвтоШкола" г. Нижний Тагил, ул. Индустриальная, 4

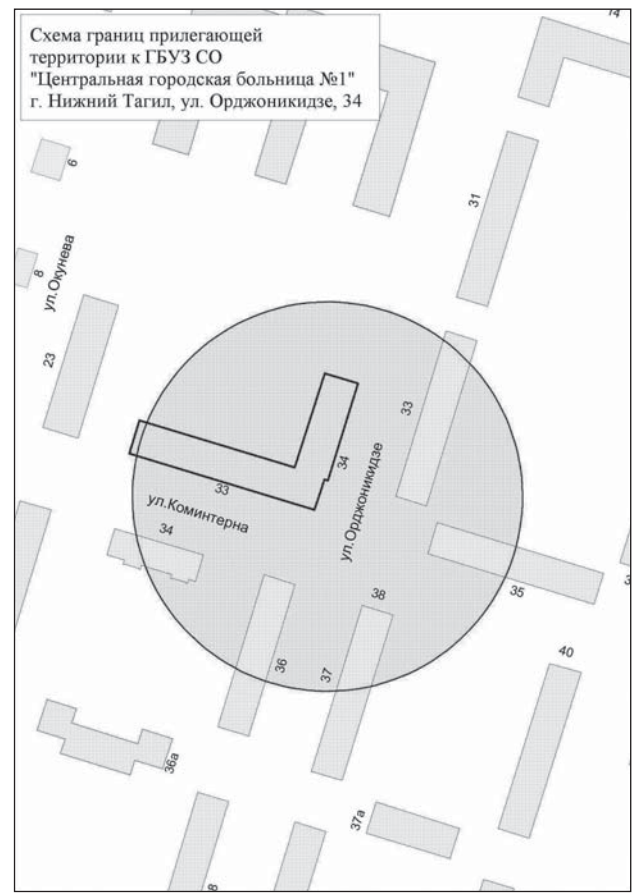
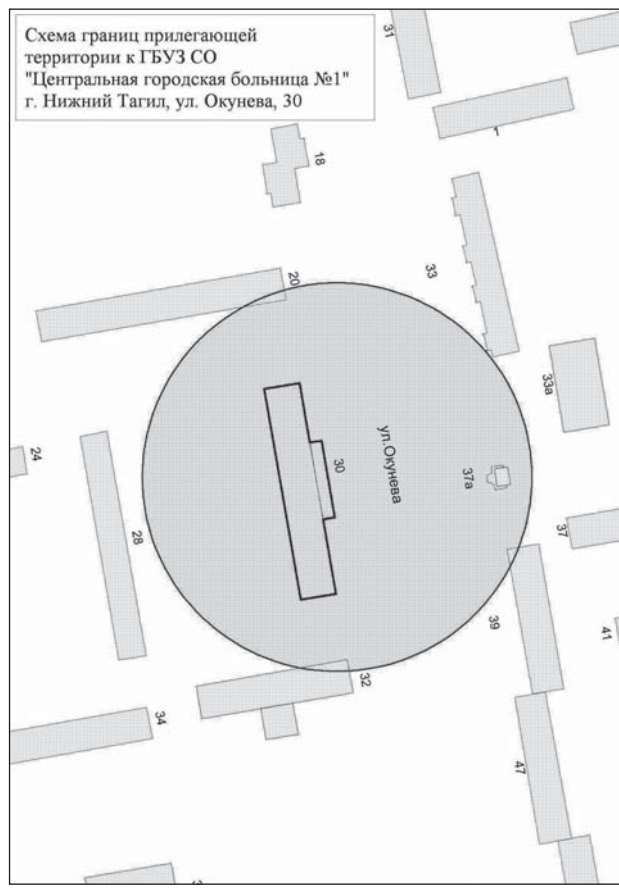
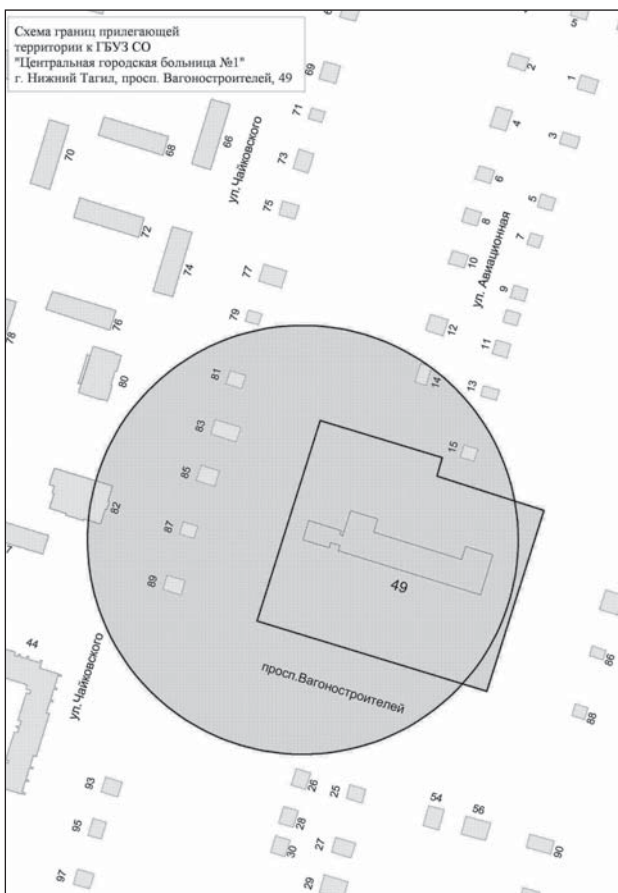
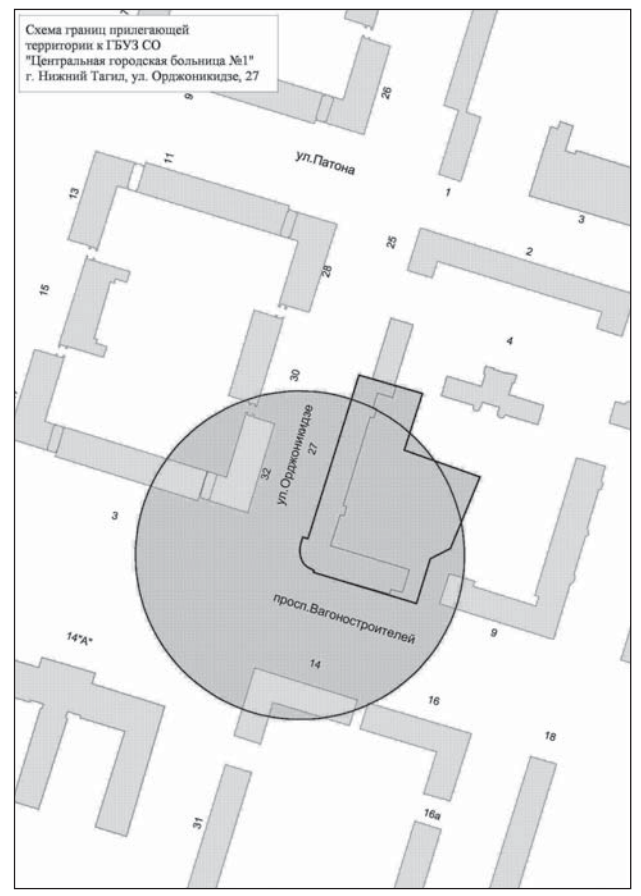
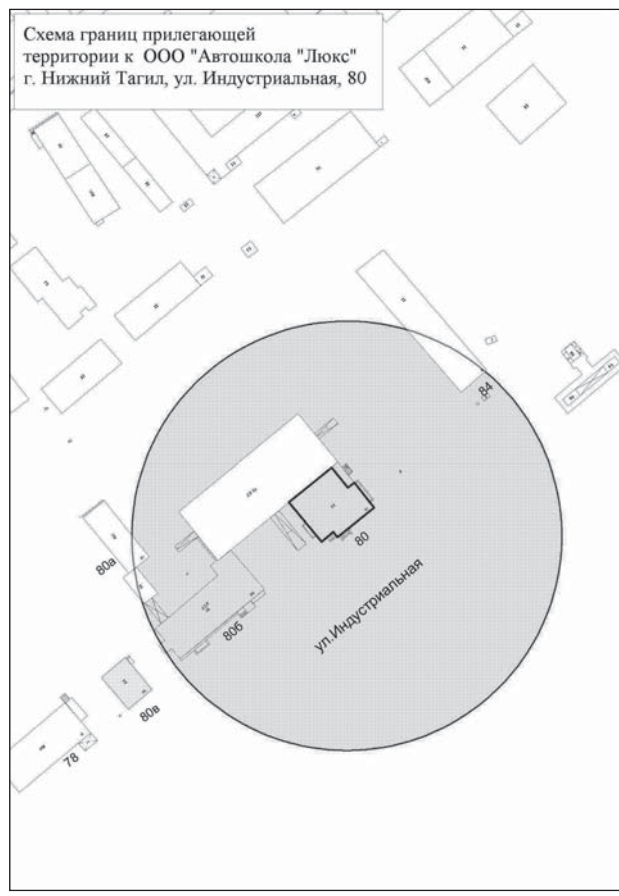
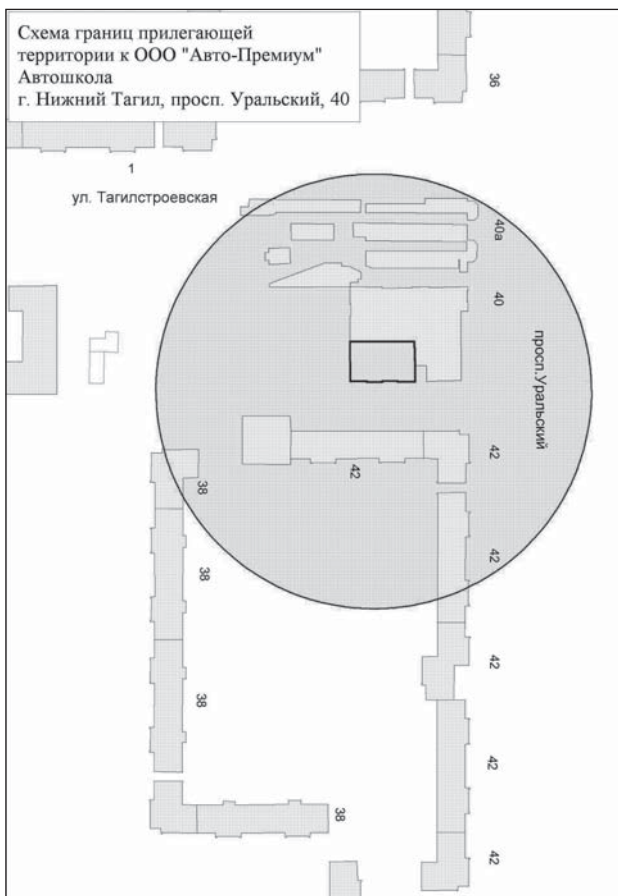
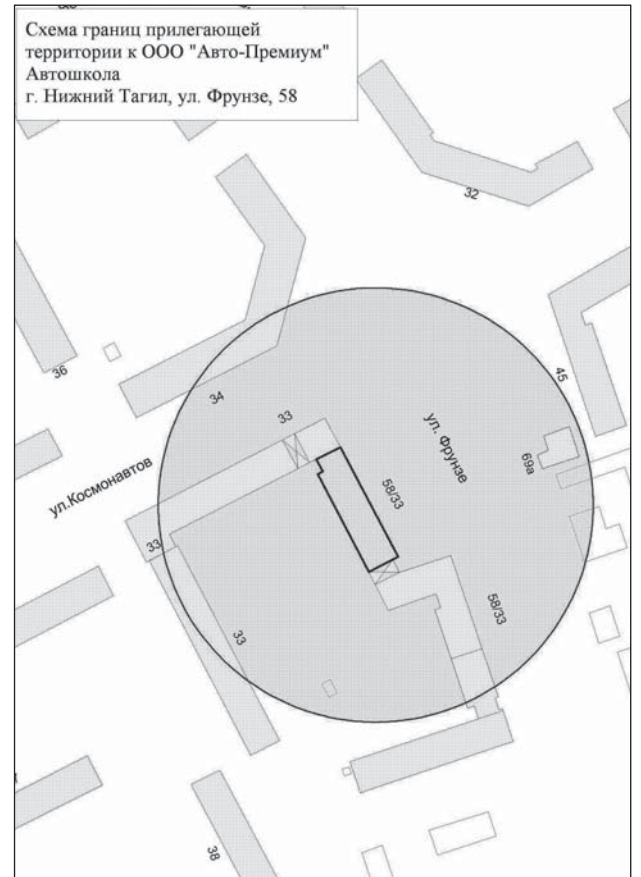
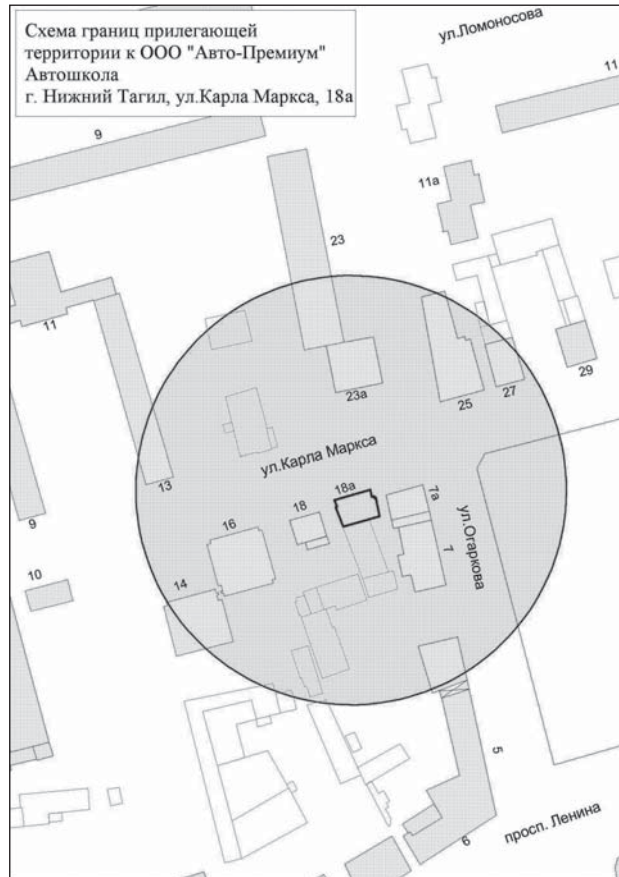
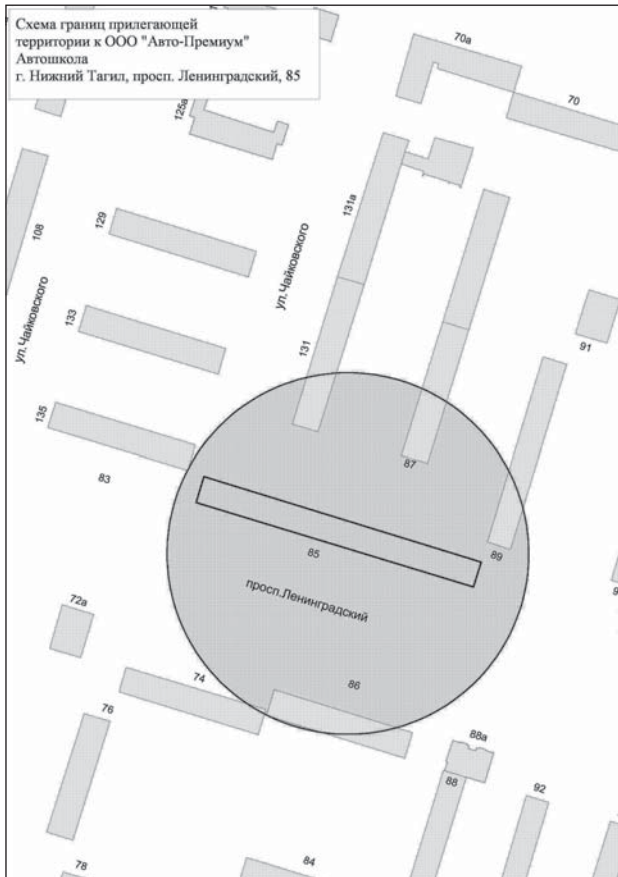

Схема границ прилегающей территории к НЧОУ ДПО "Автошкола "Вояж" г. Нижний Тагил, ул. Юности, 2а

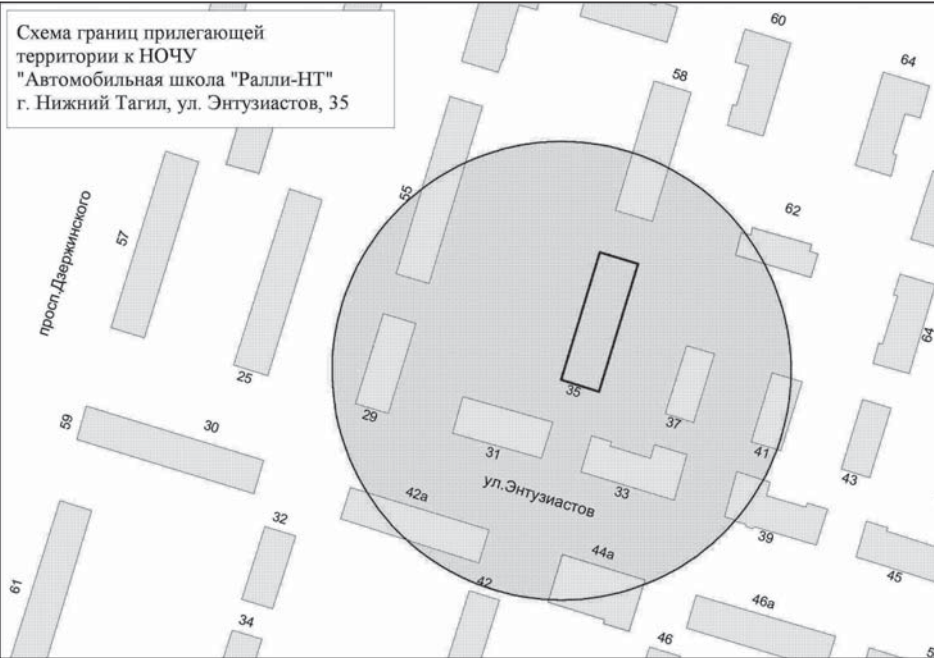

Схема границ прилегающей территории к ООО "Авто-Премимум" Автошкола г. Нижний Тагил, ул. Карла Маркса, 23

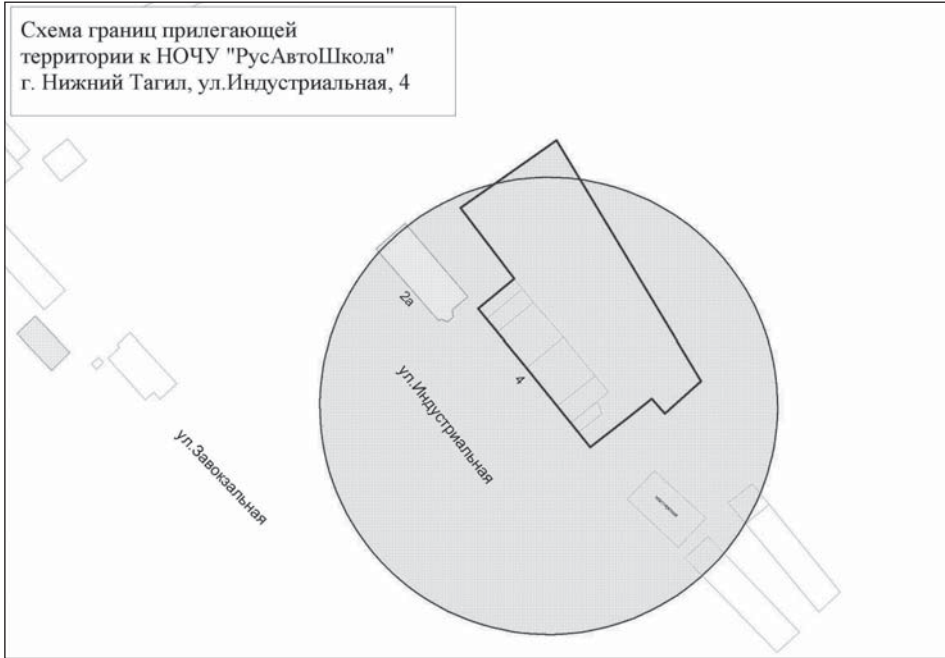

Схема границ прилегающей территории к ГБУЗ СО "Центральная городская больница №1" г. Нижний Тагил, ул. Максарева, 5

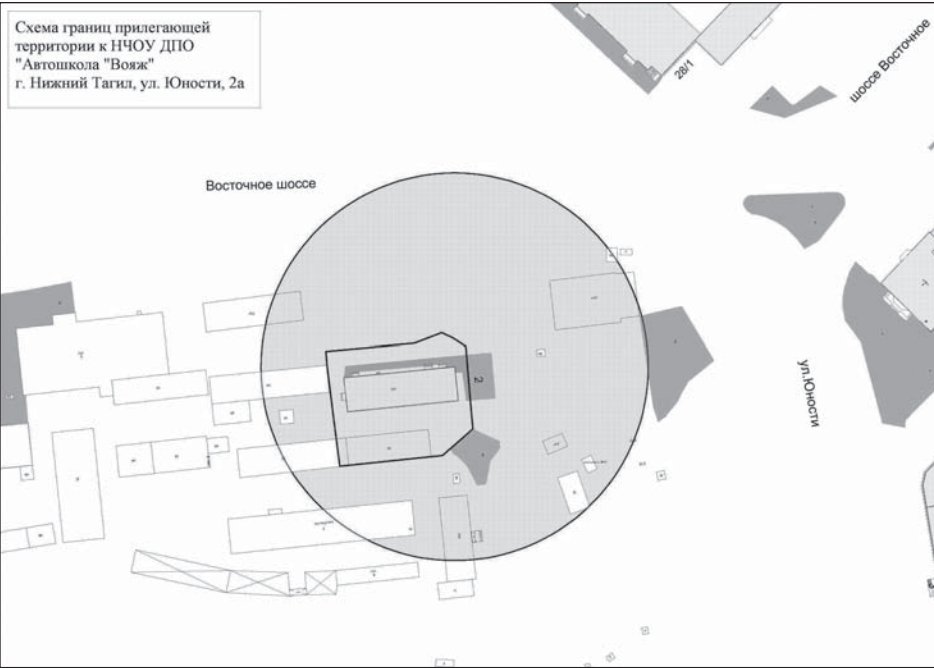

Схема границ прилегающей территории к ГБУЗ СО "Демидовская центральная городская больница" г. Нижний Тагил, ул. Горошников, 37

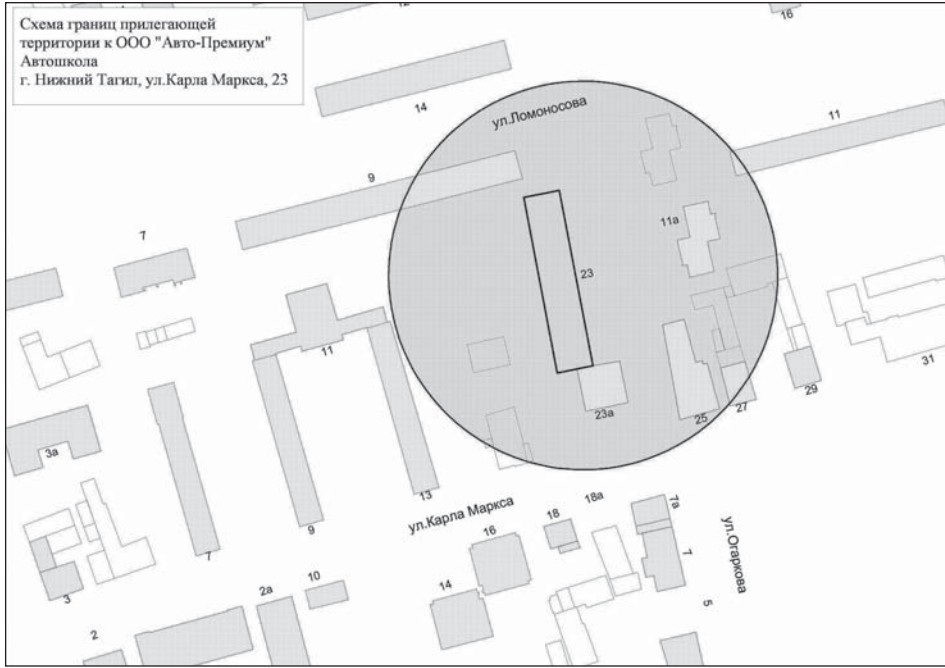

Схема границ прилегающей территории к ГБУЗ СО "Демидовская центральная городская больница" г. Нижний Тагил, просп. Мира, 61

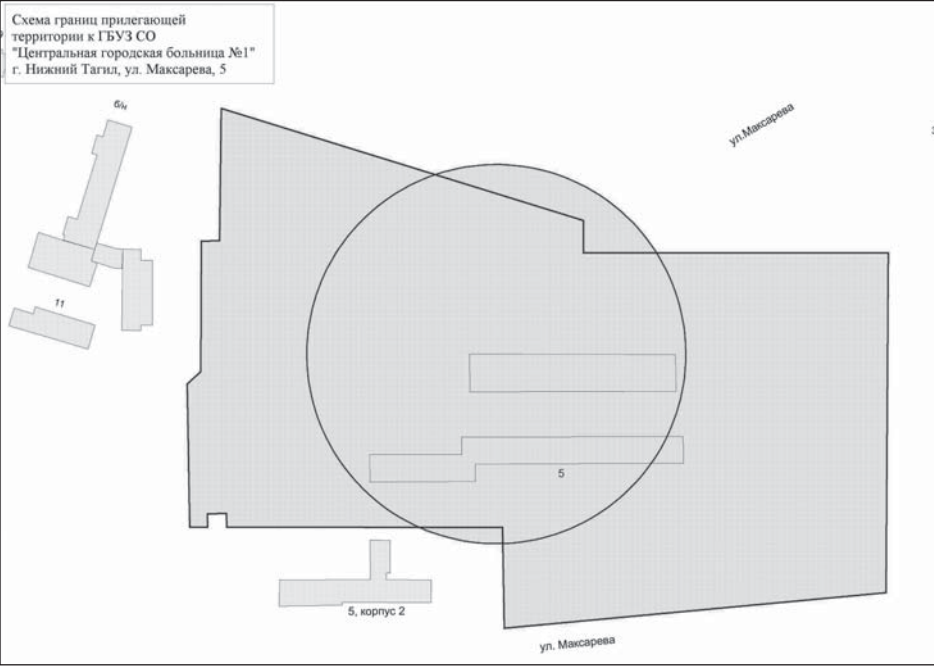

Схема границ прилегающей территории к ГБУЗ СО "Демидовская центральная городская больница" г. Нижний Тагил, ул. Кузнецкого, 57



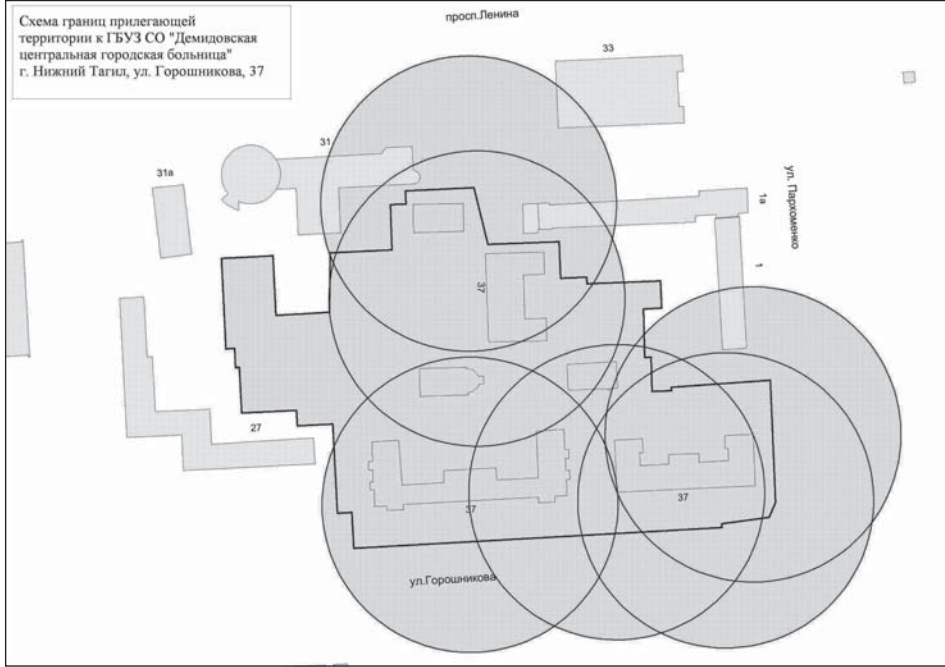
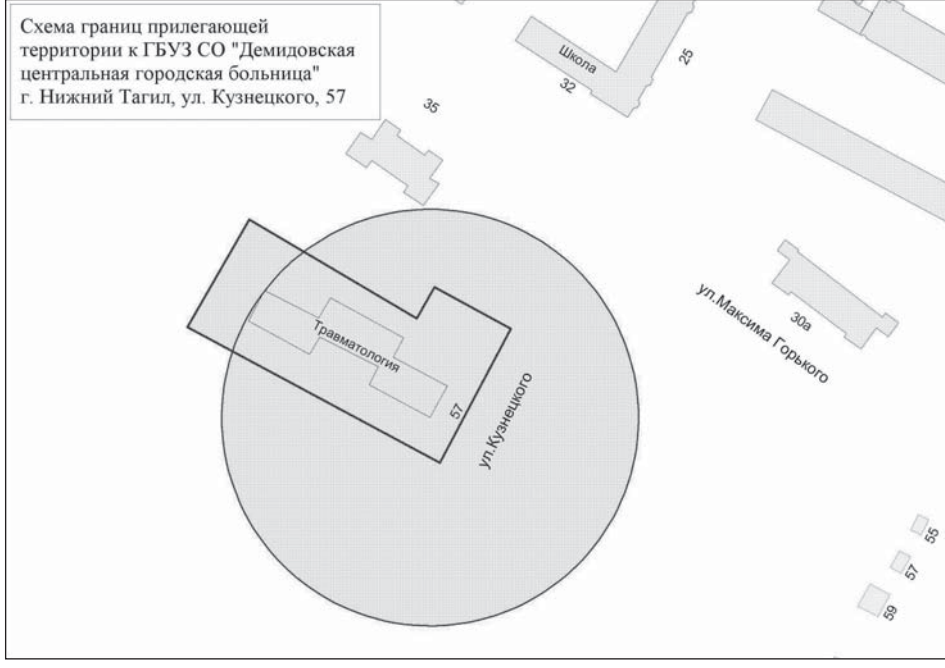

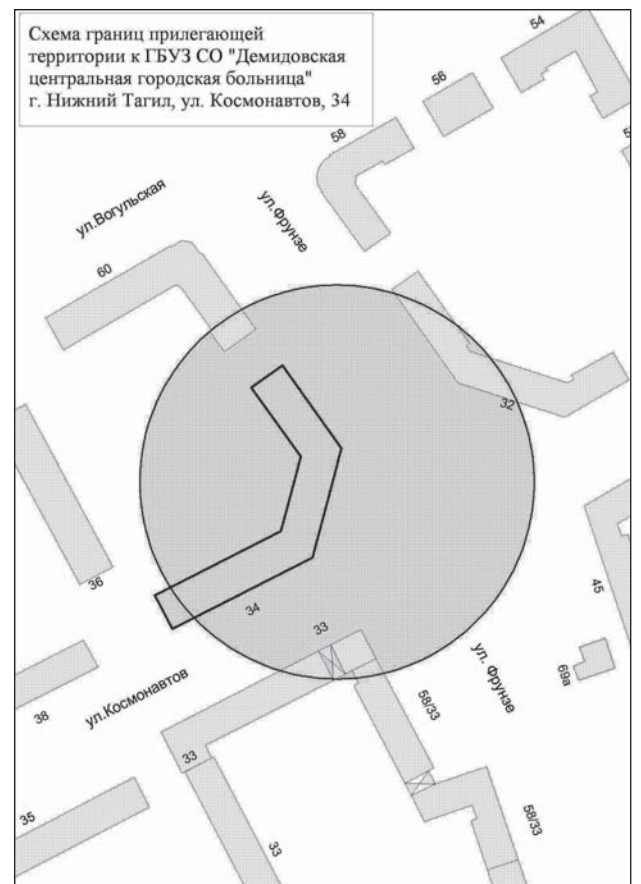
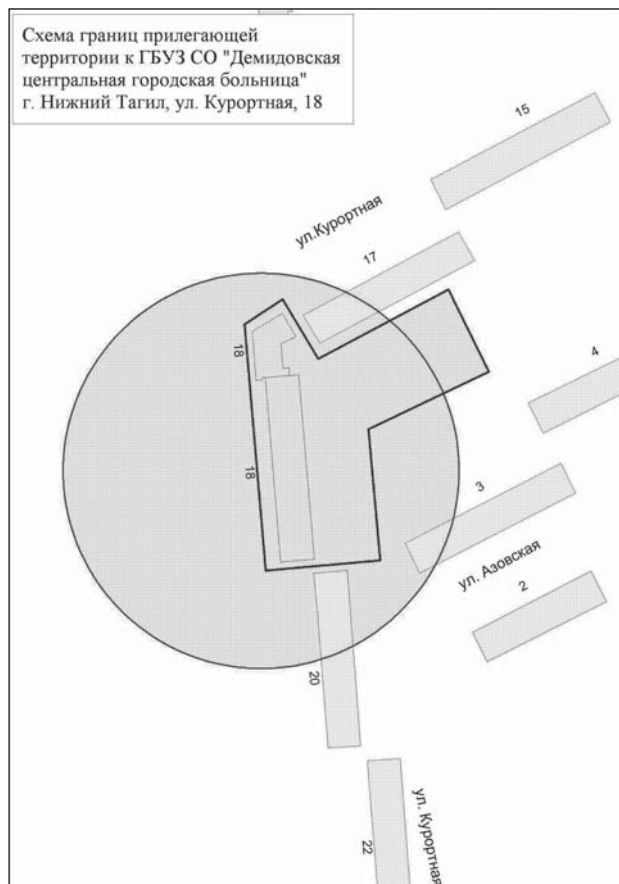
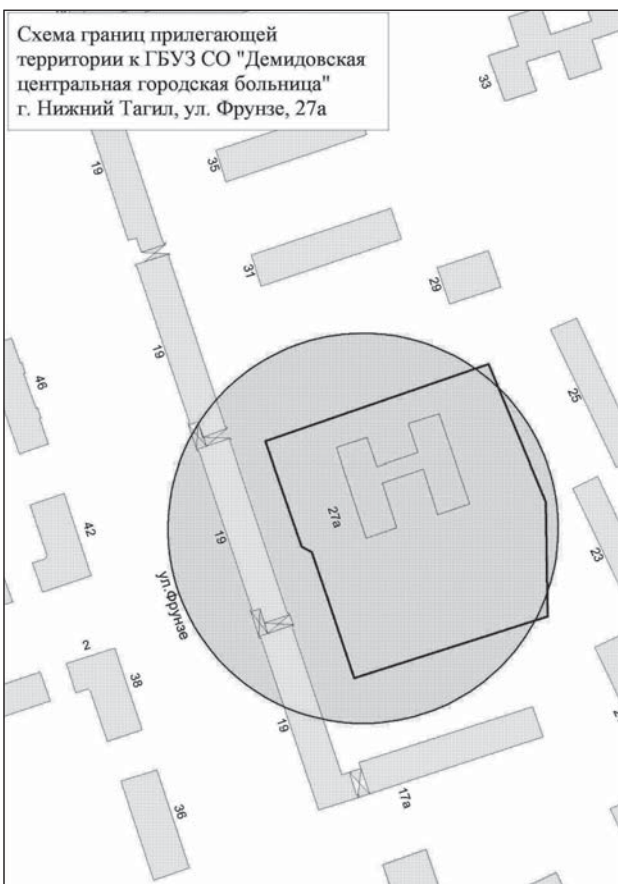
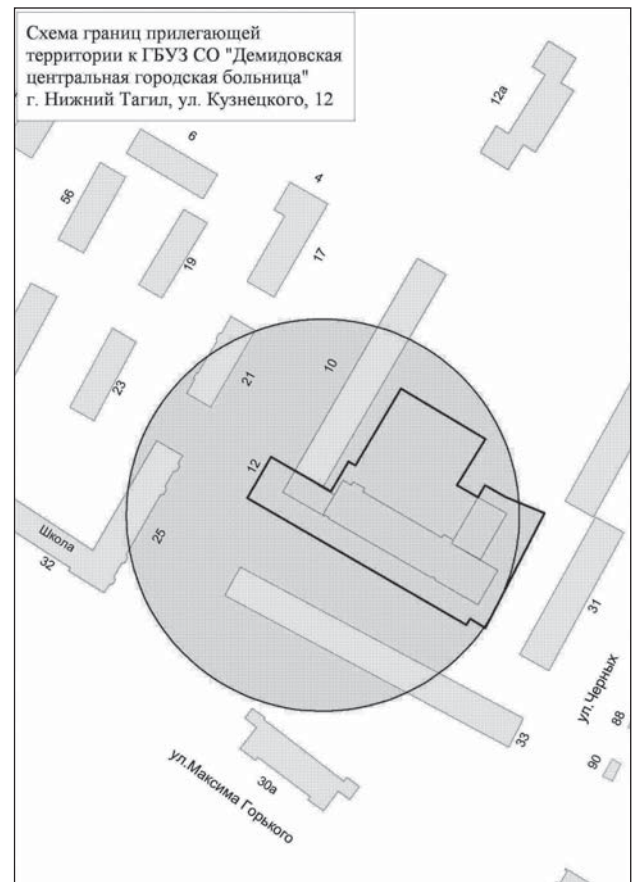
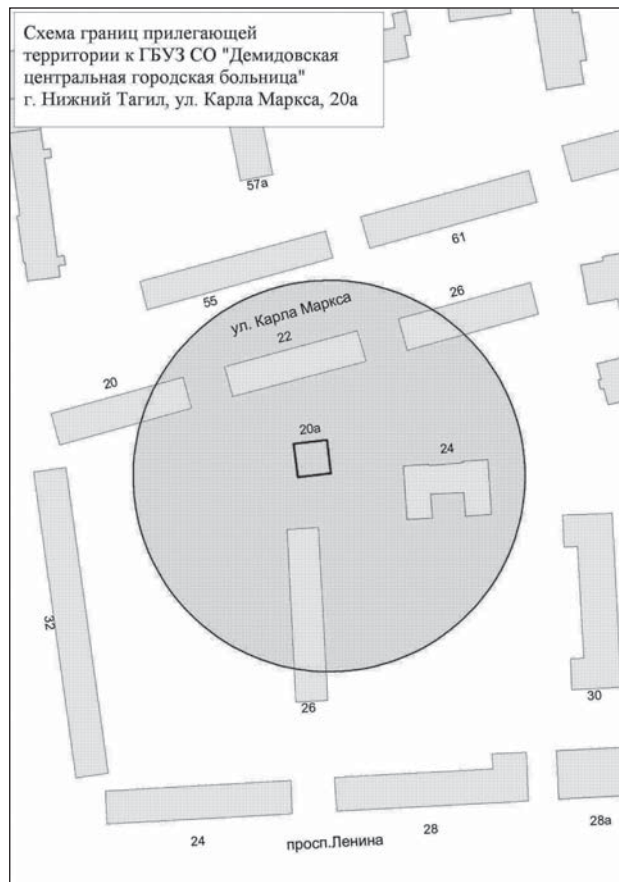
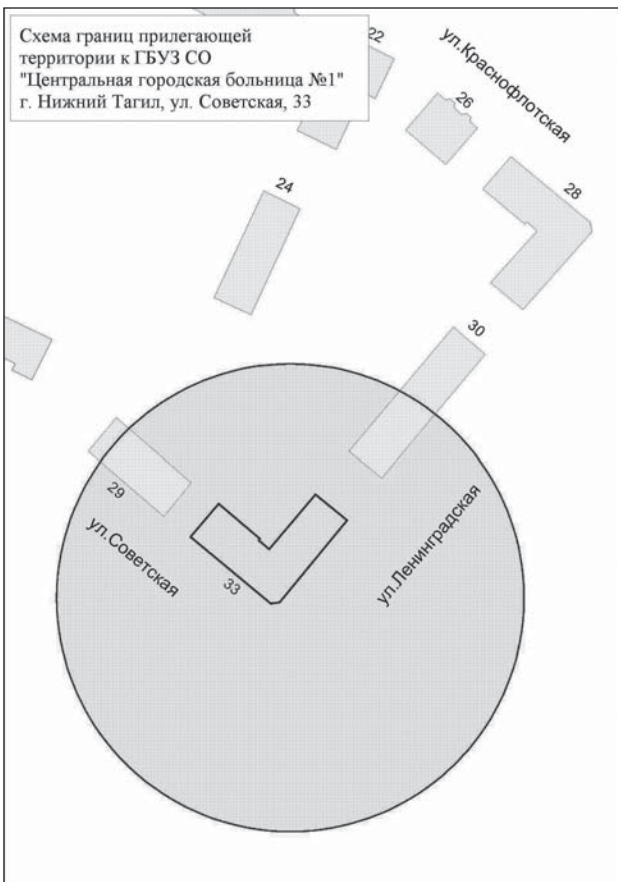
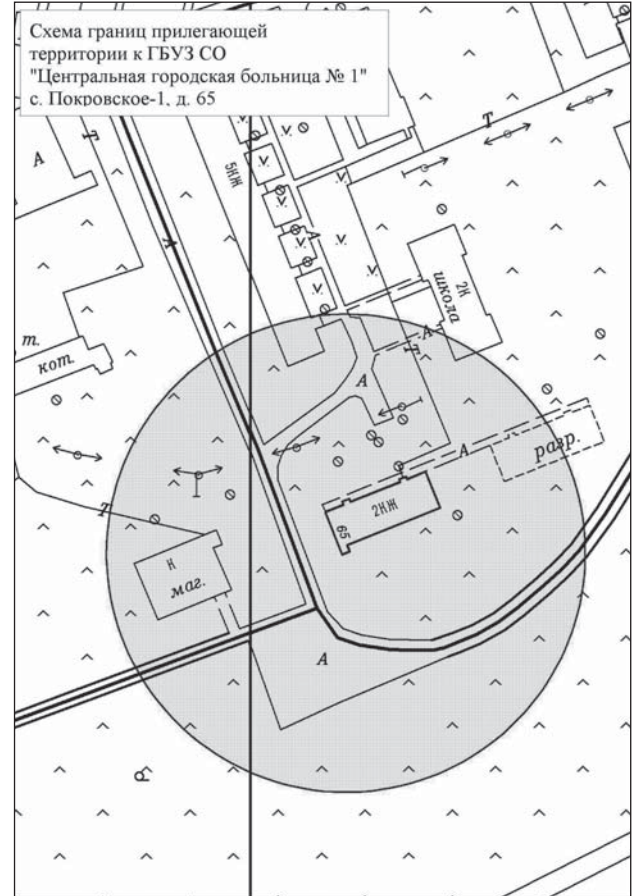
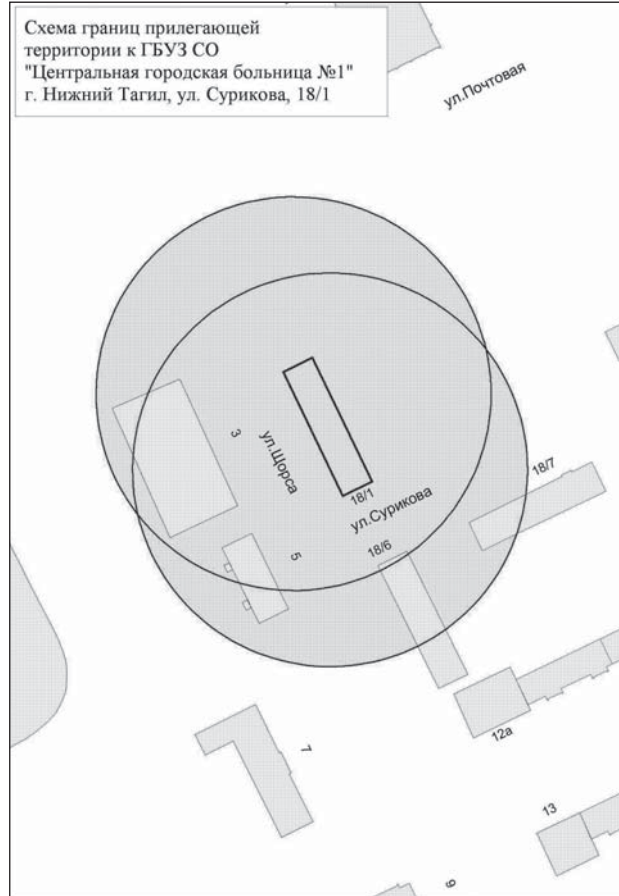
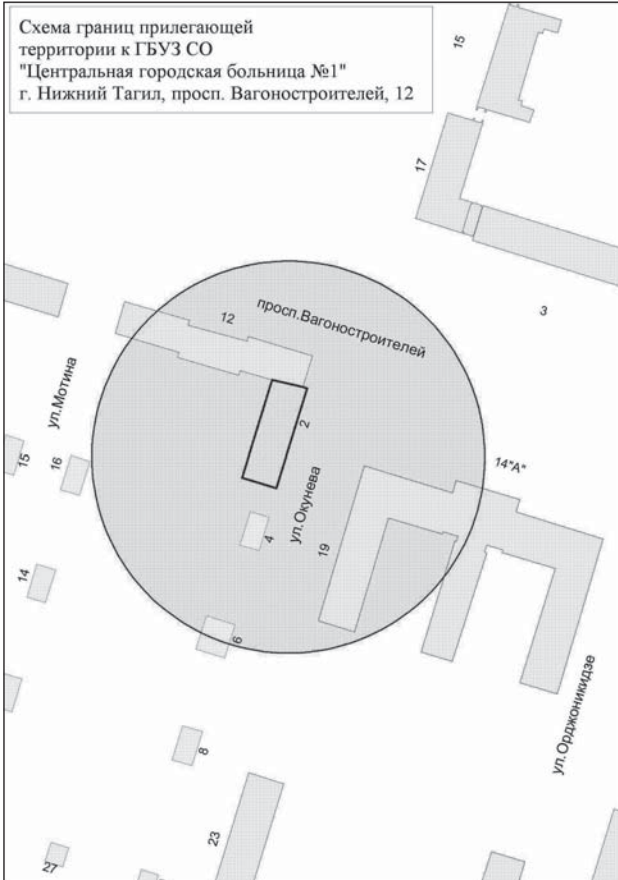

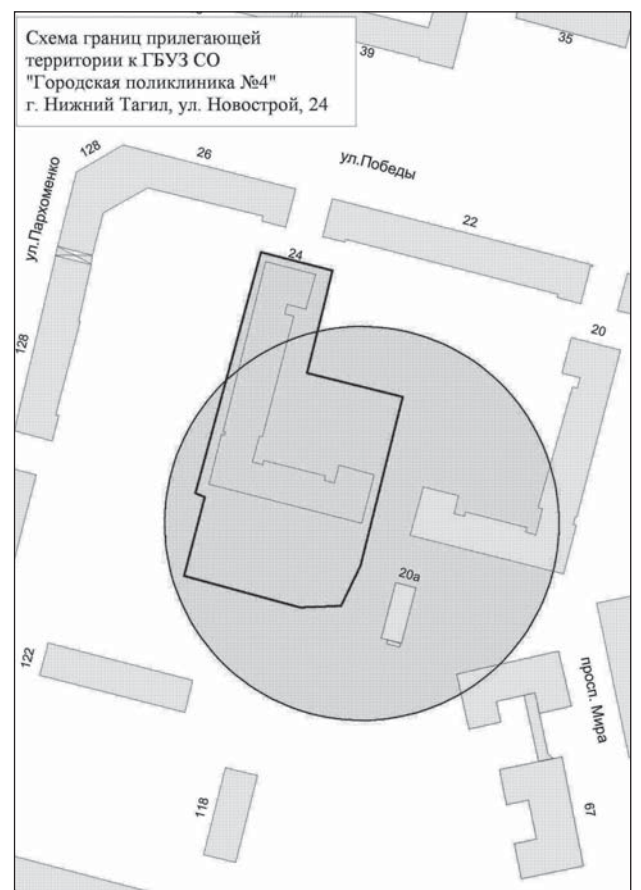
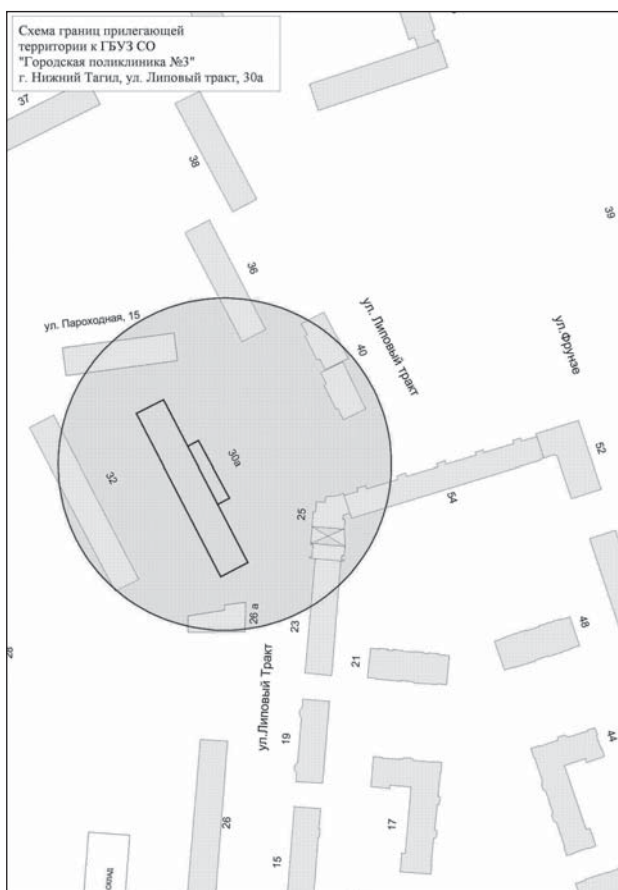
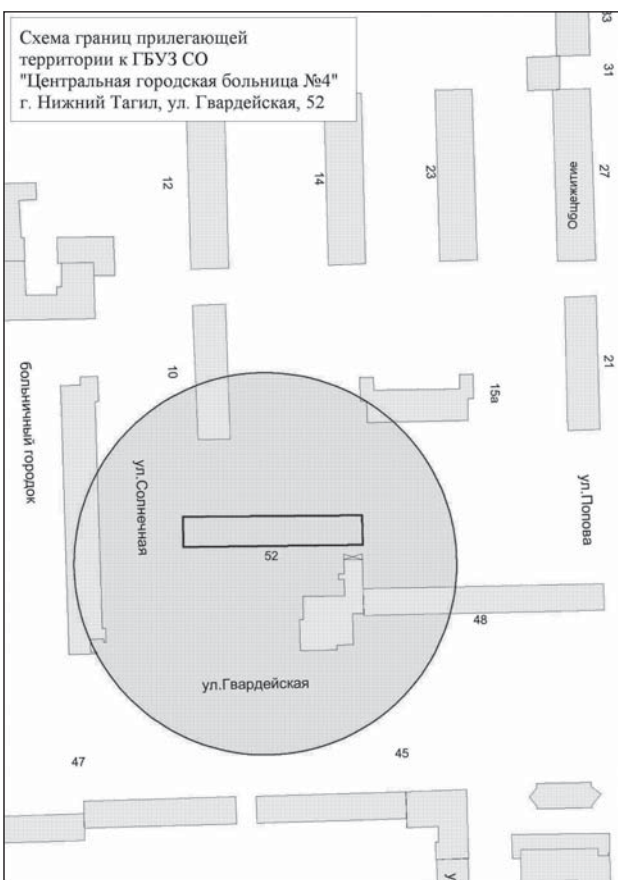
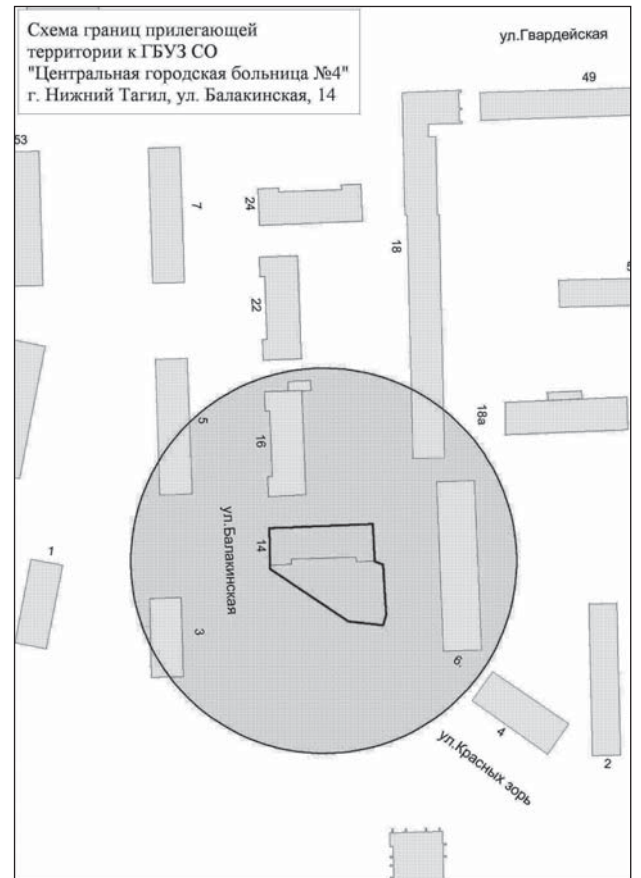
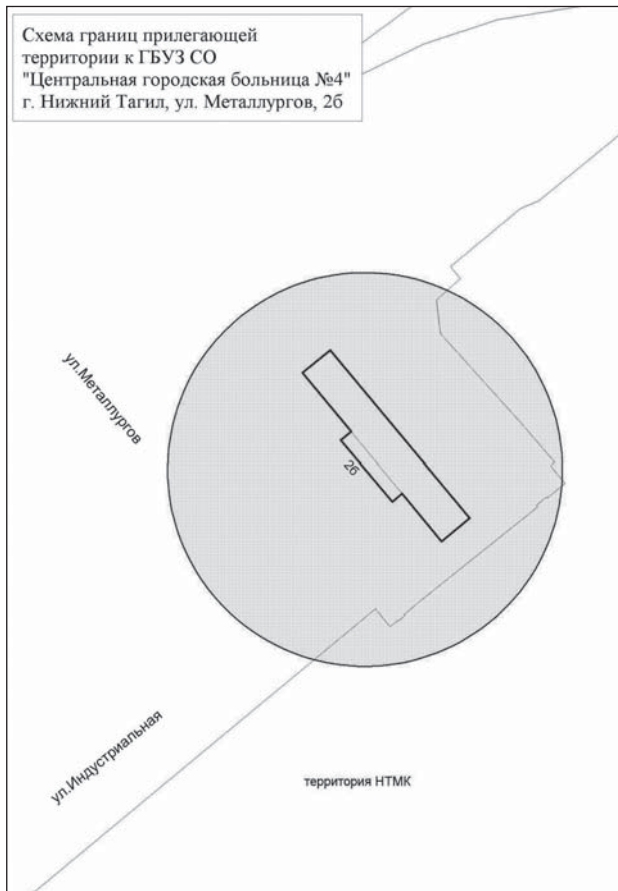
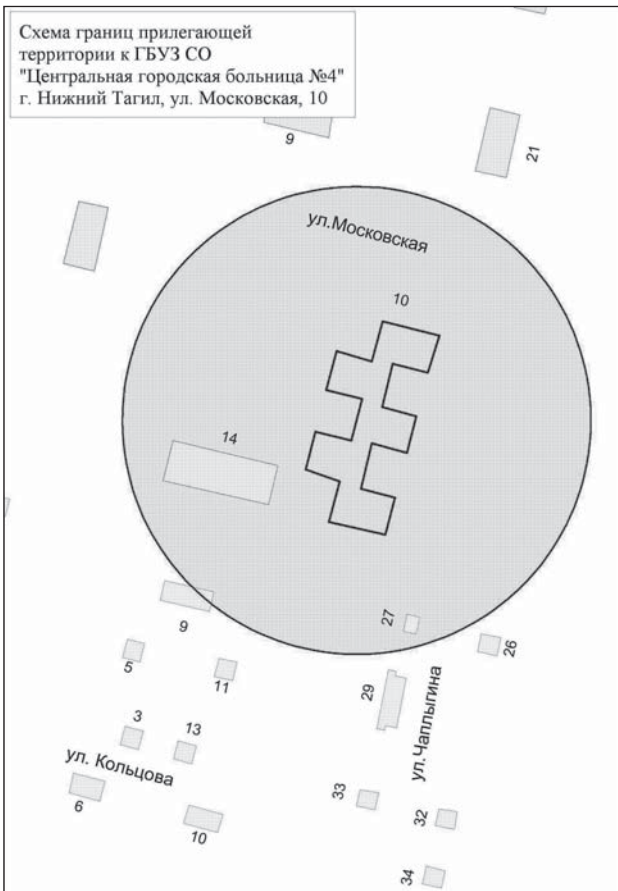
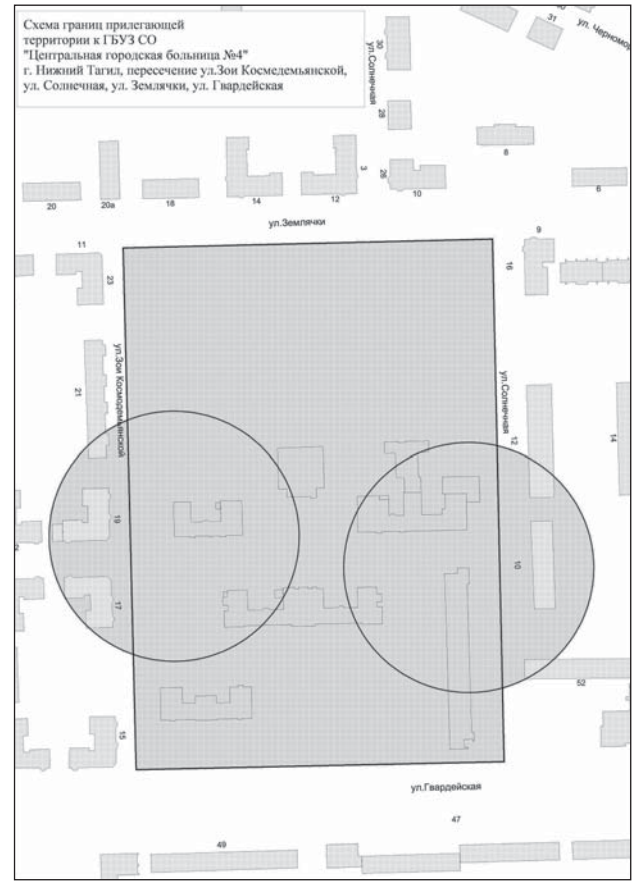
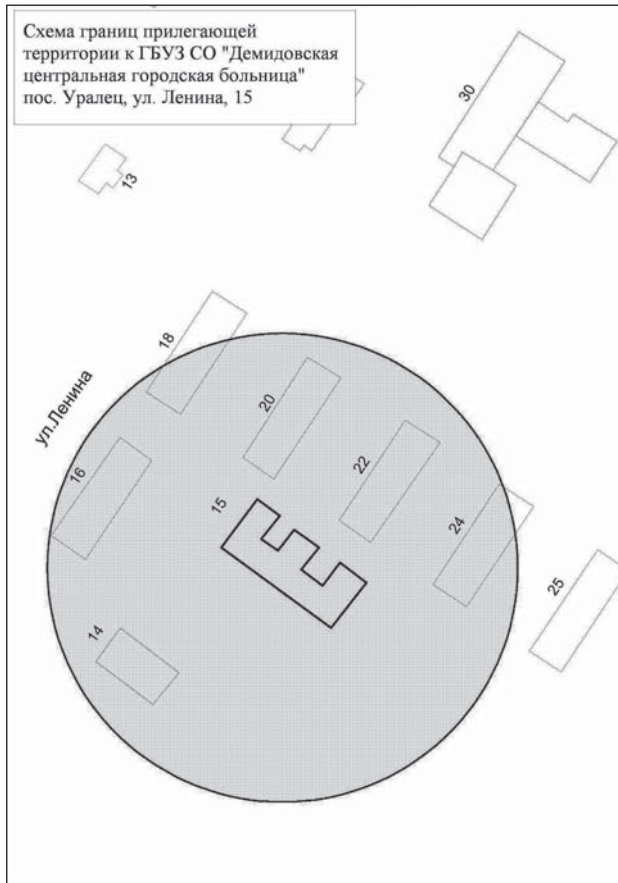
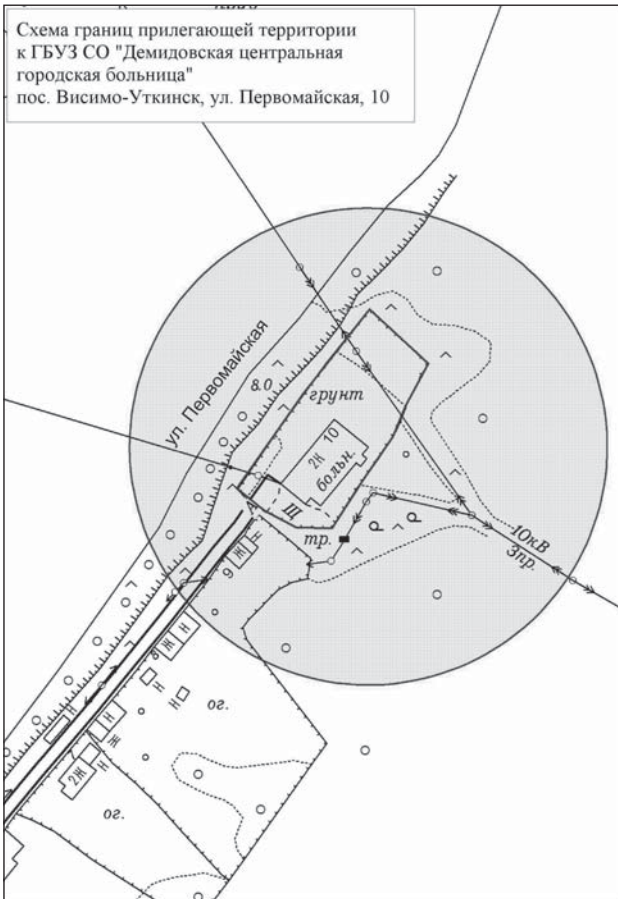

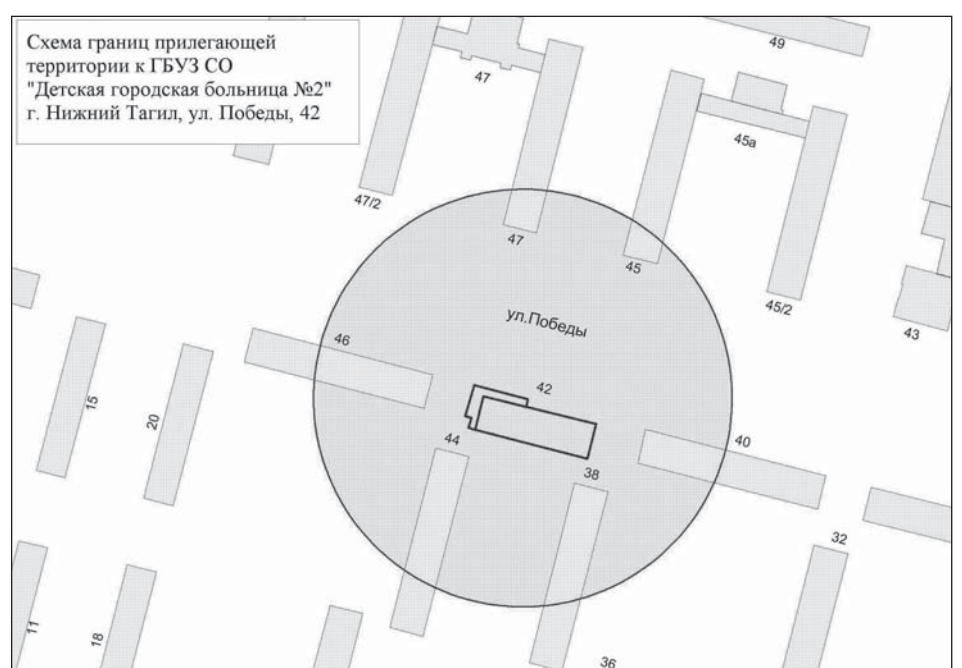
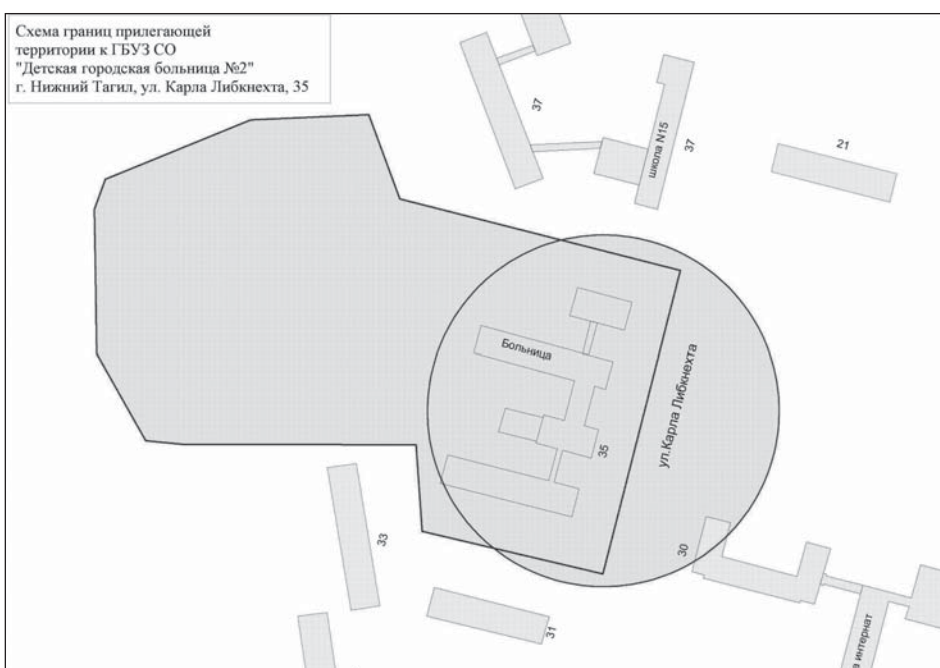
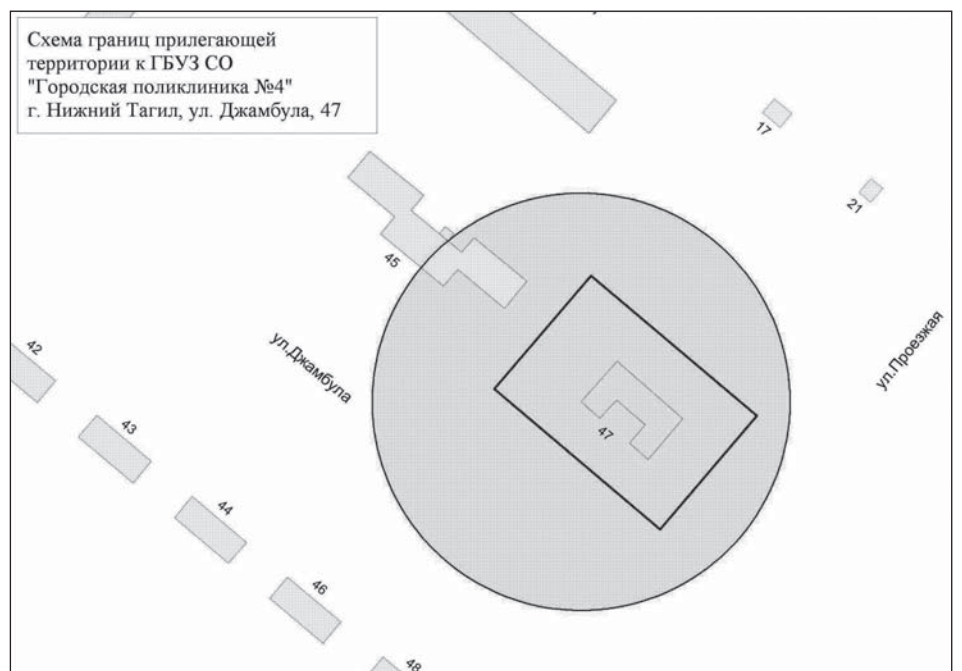
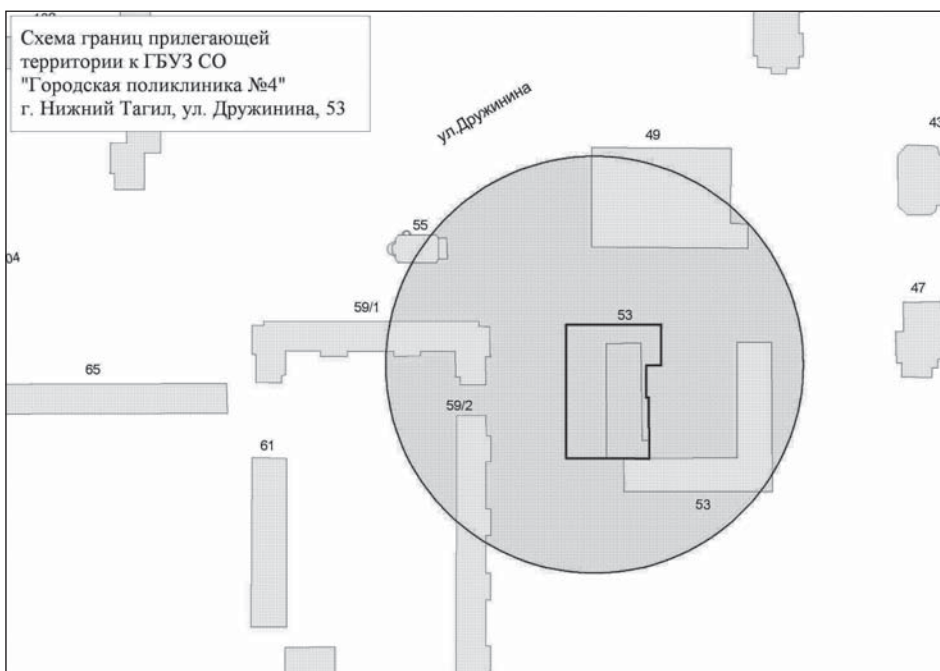
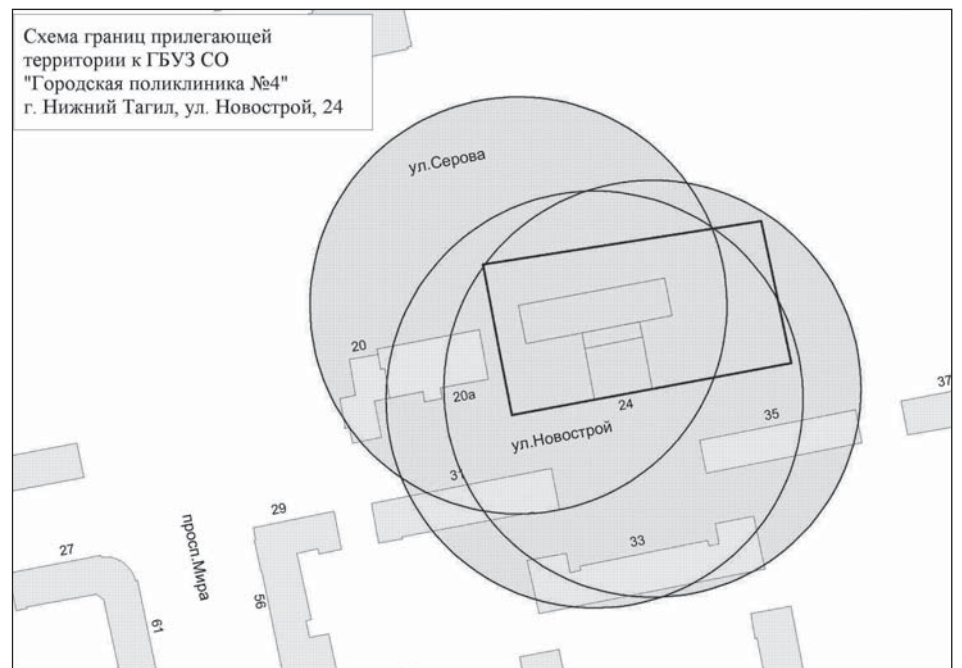
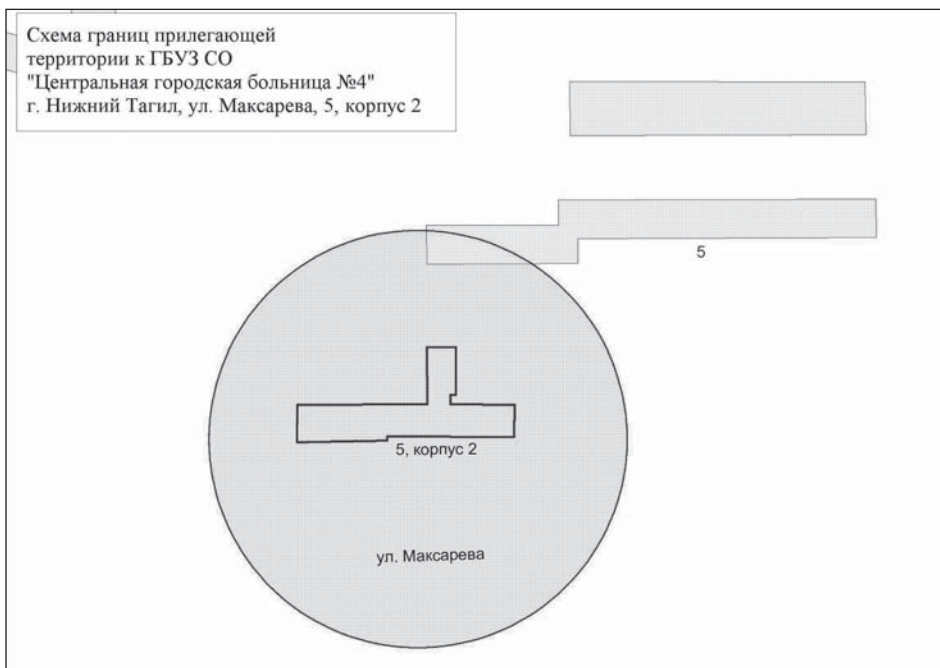
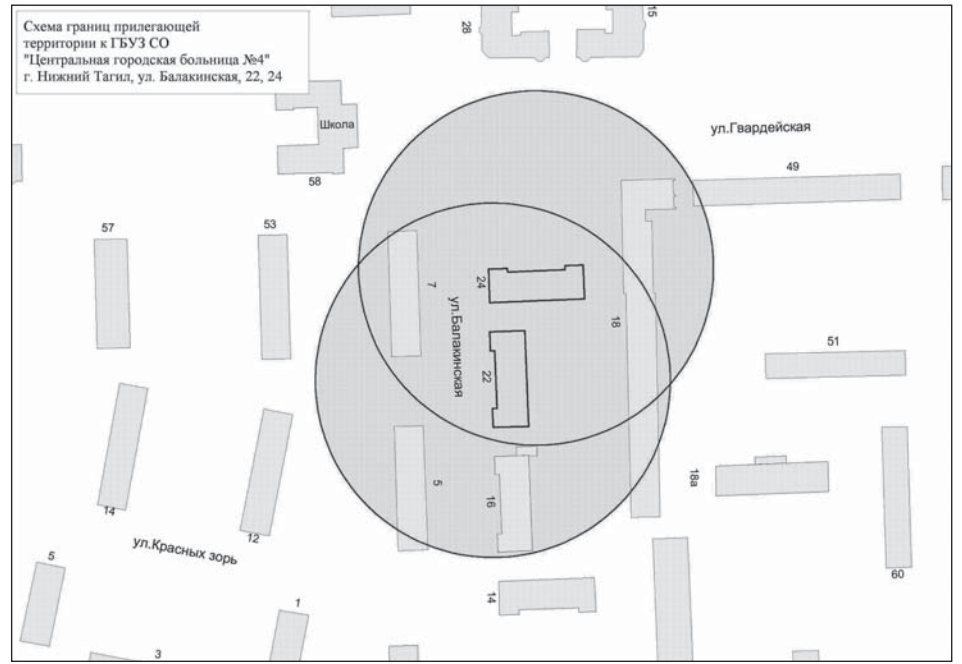
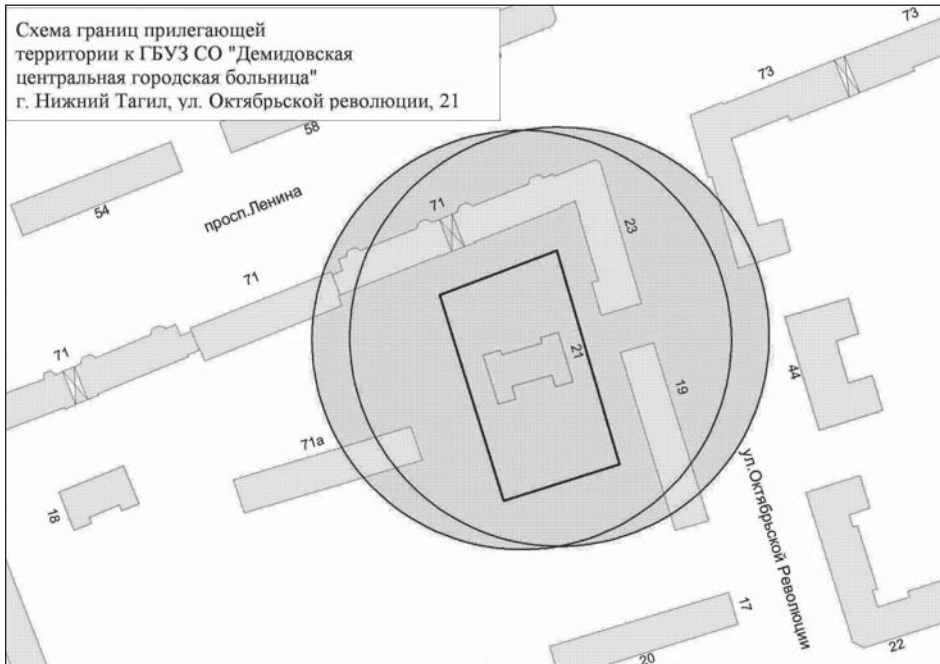

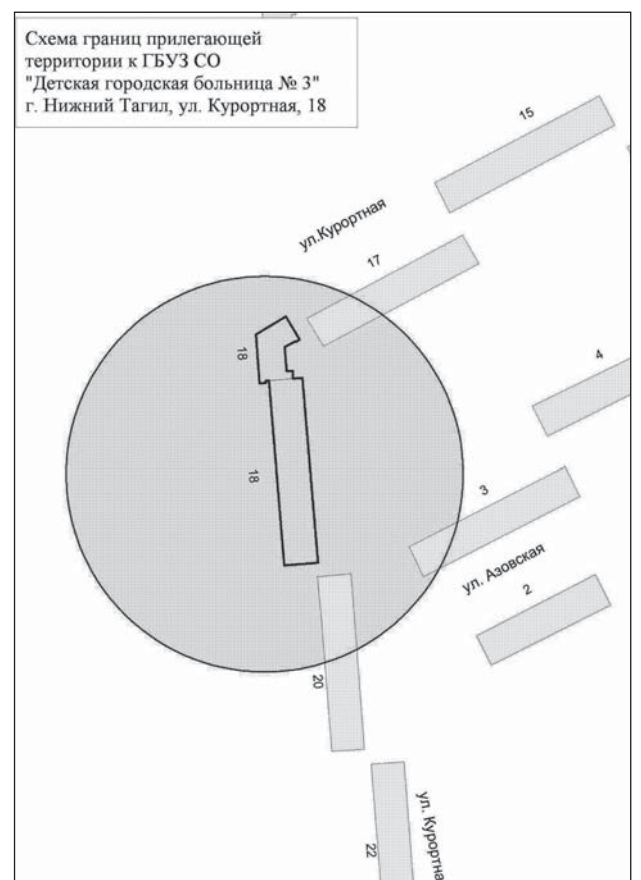
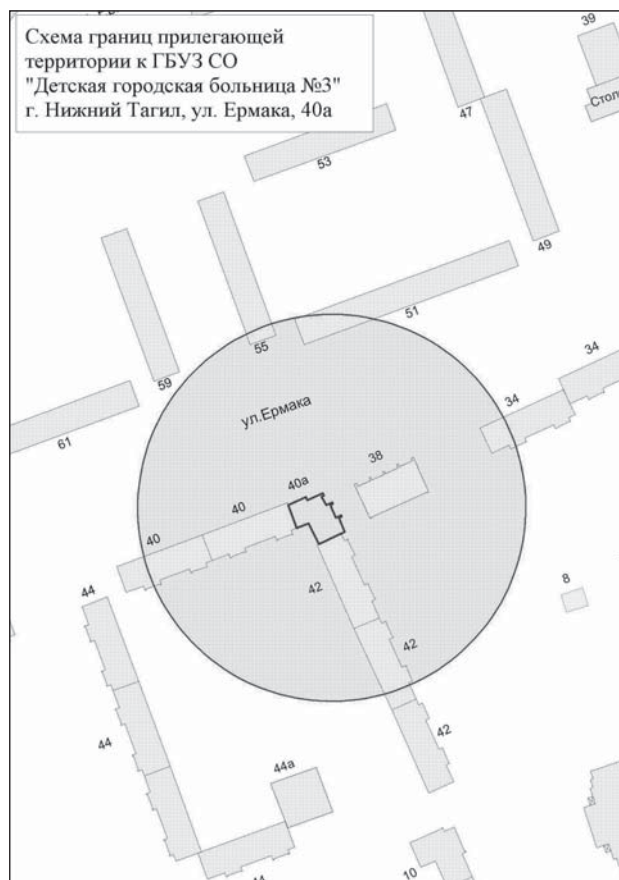
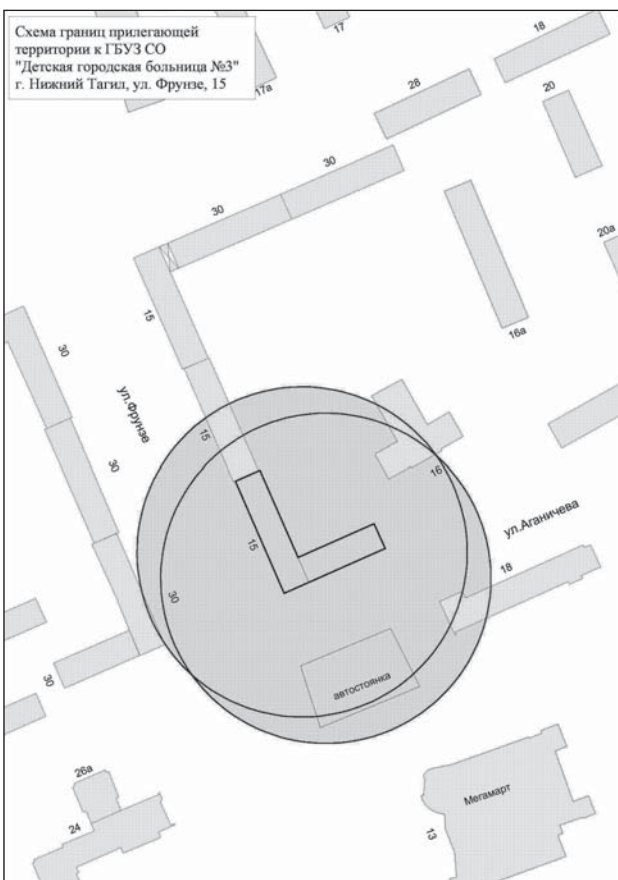
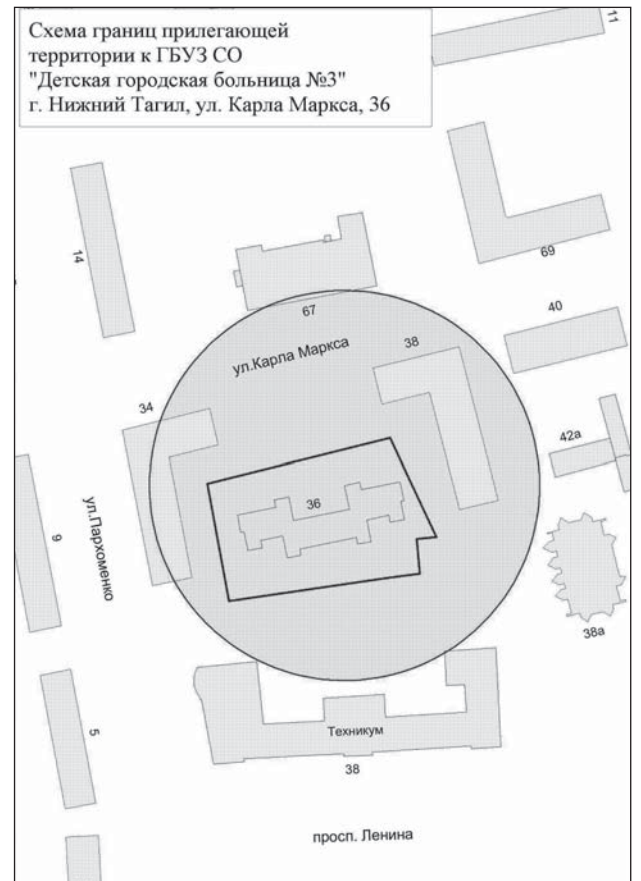
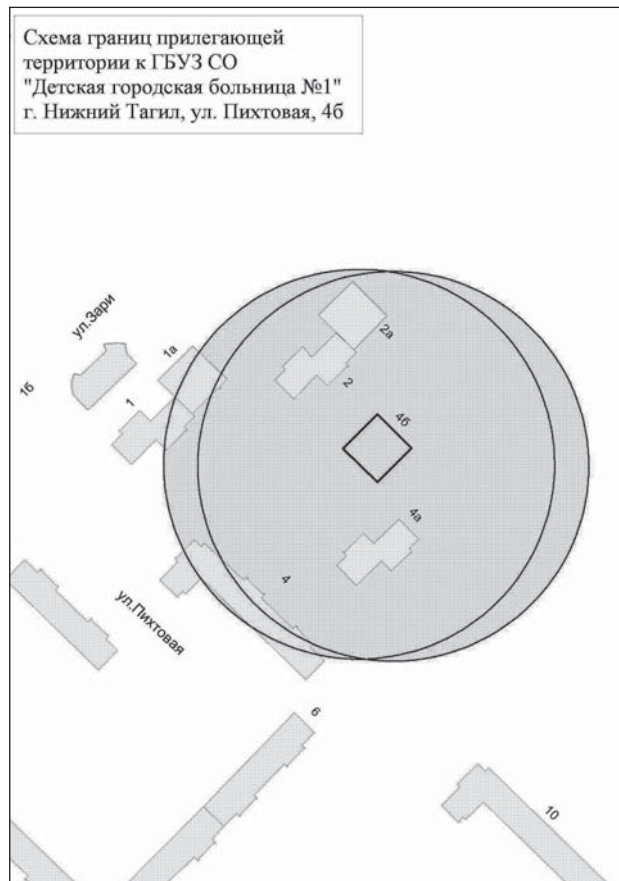
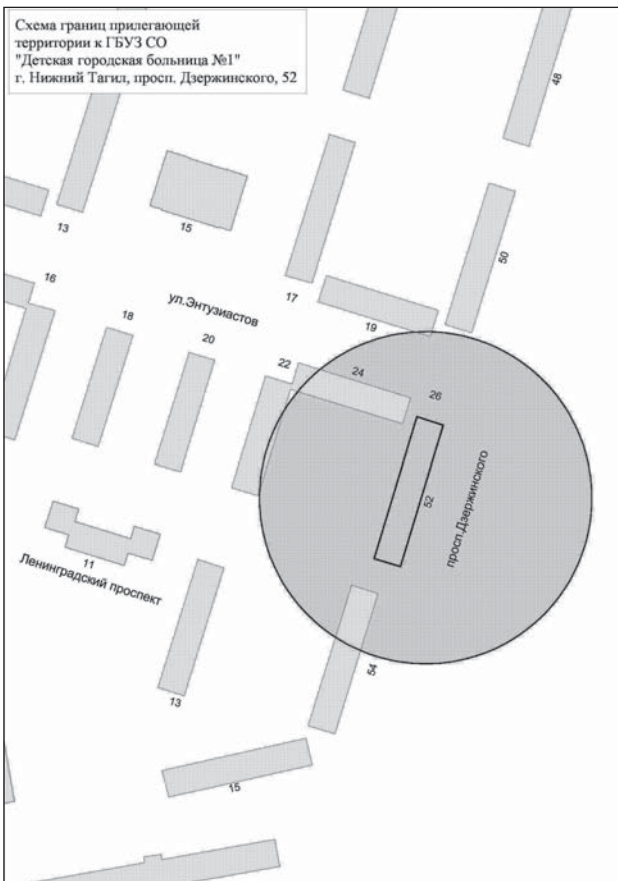
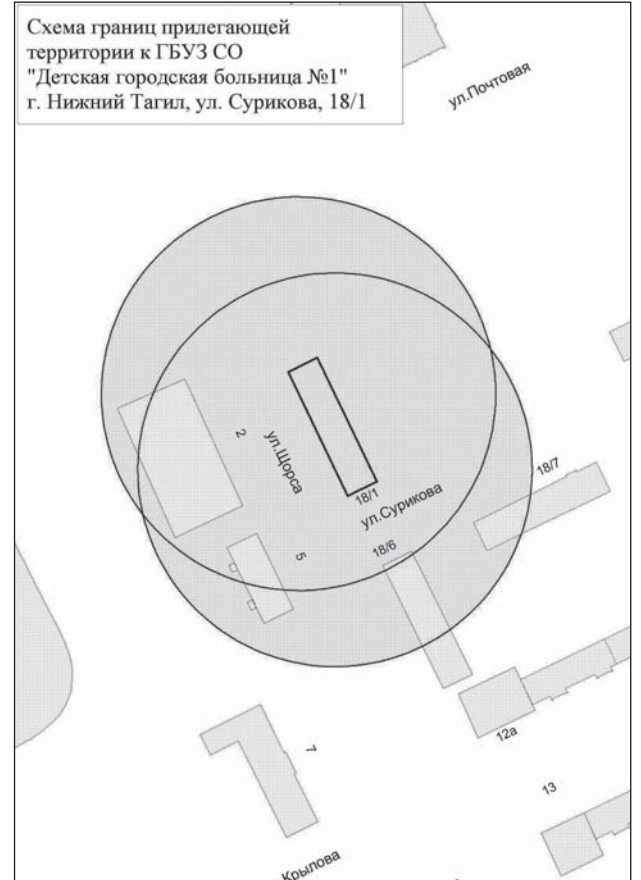
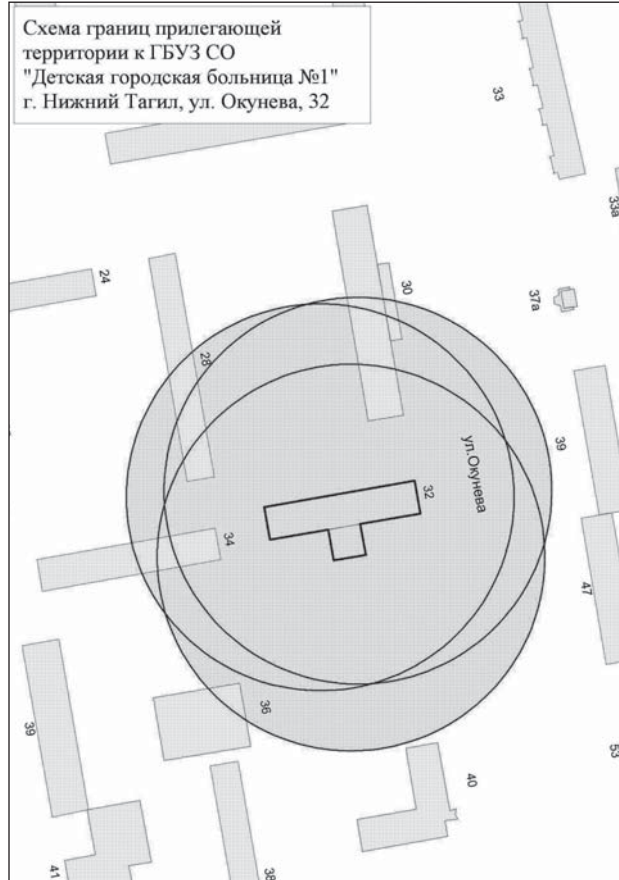
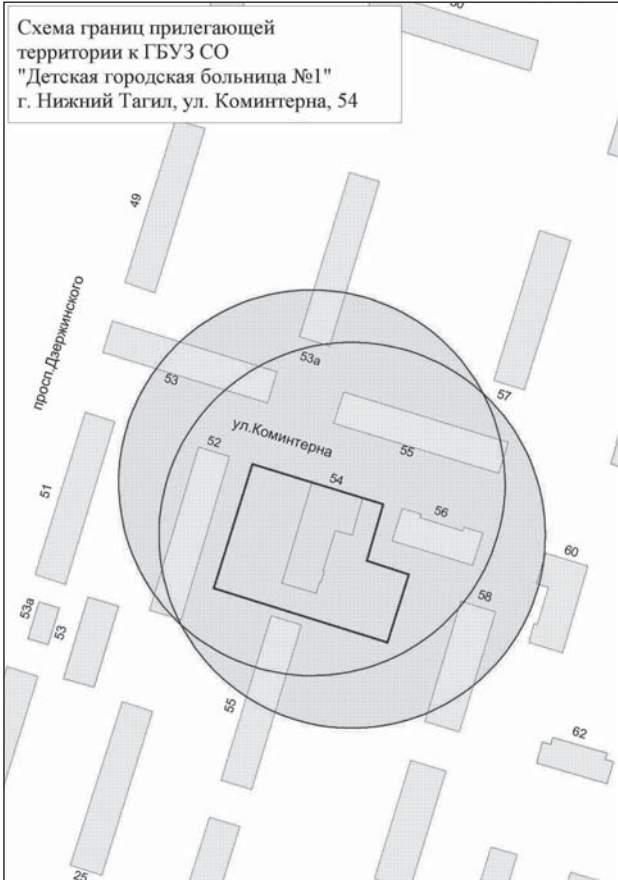

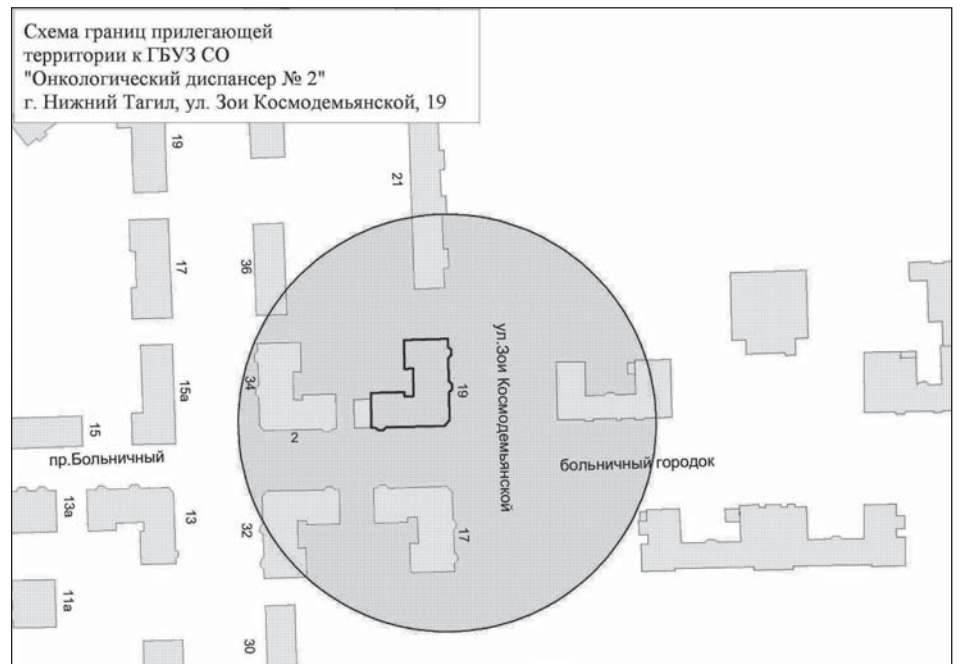
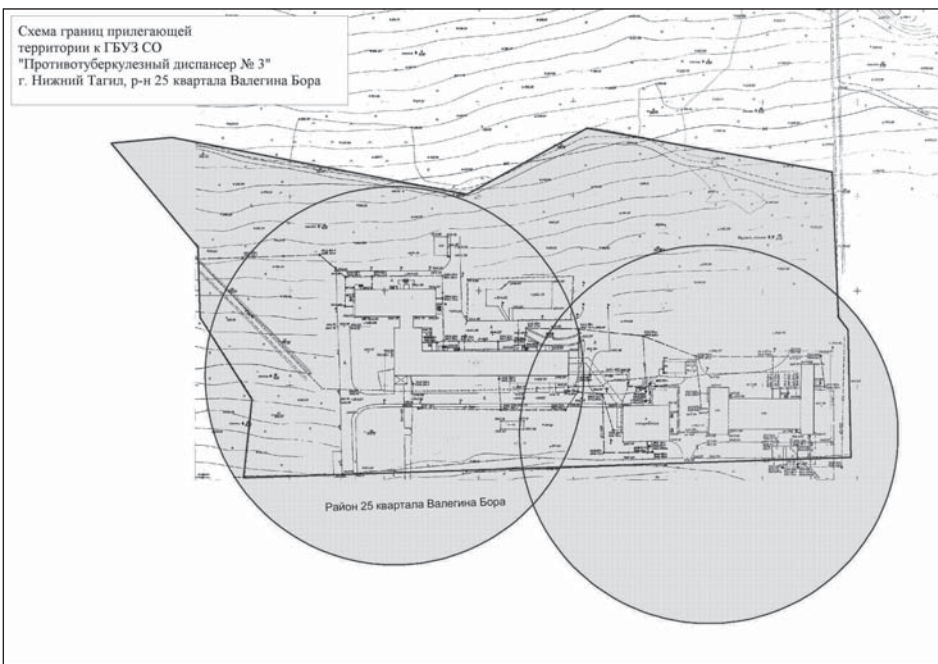
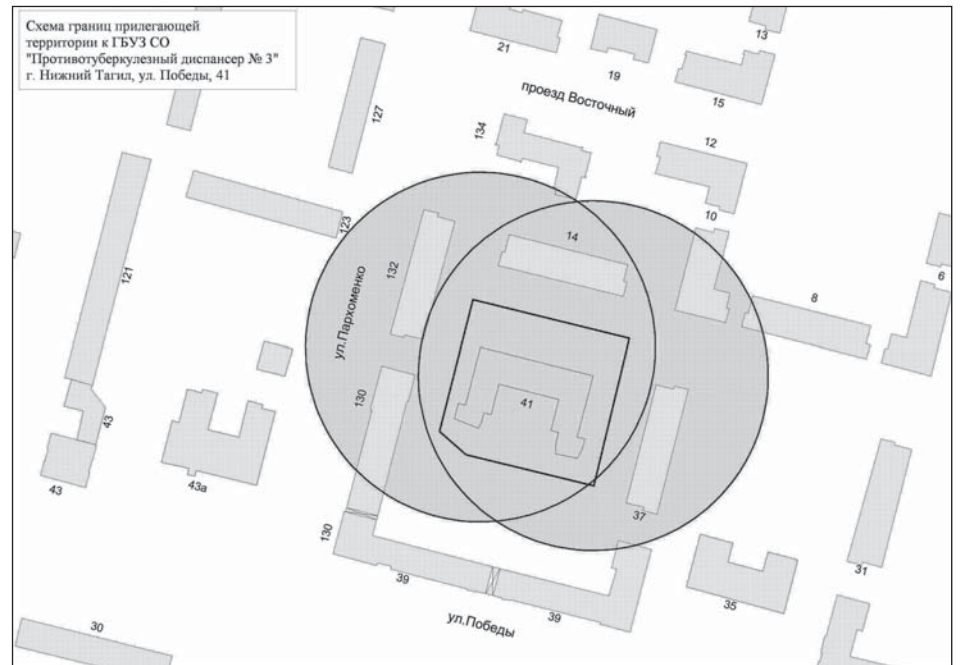
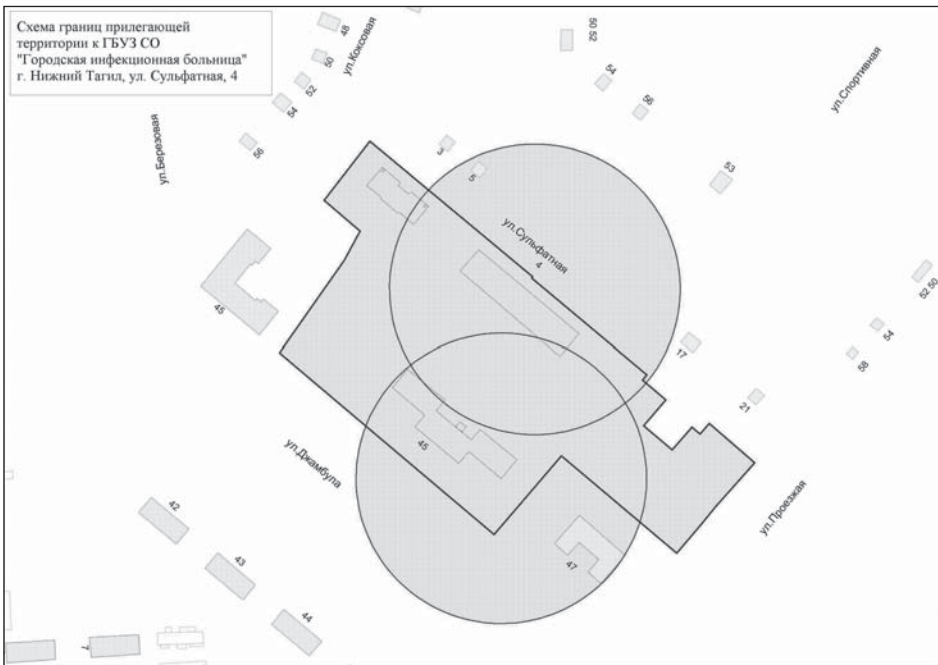
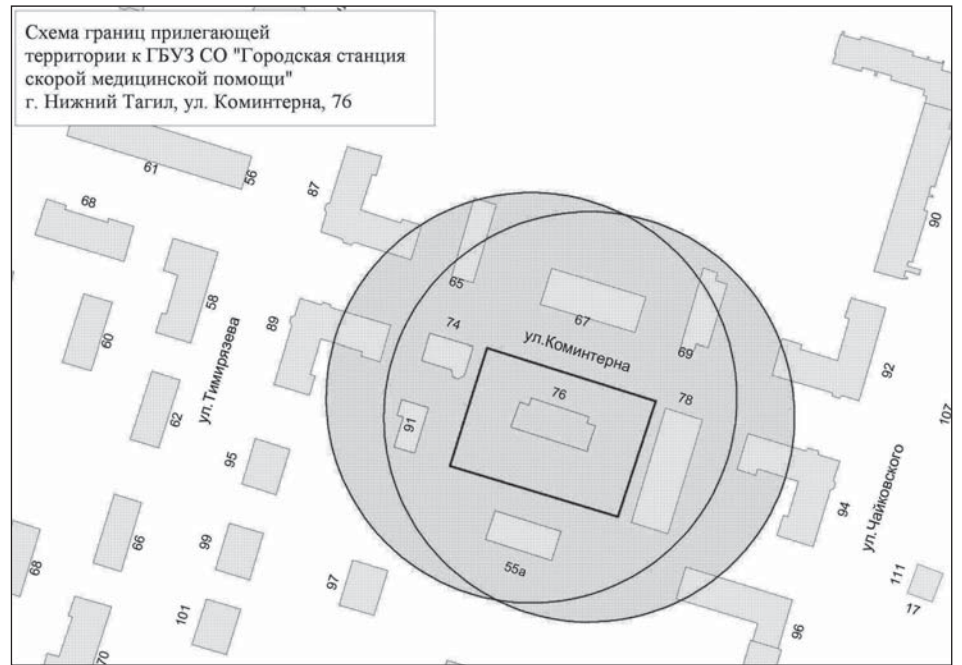
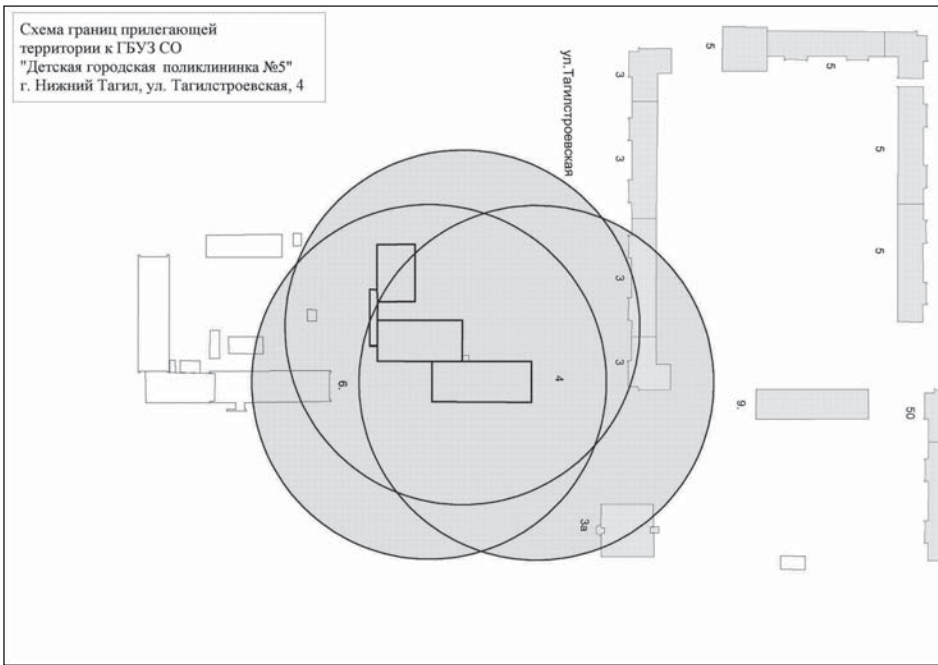
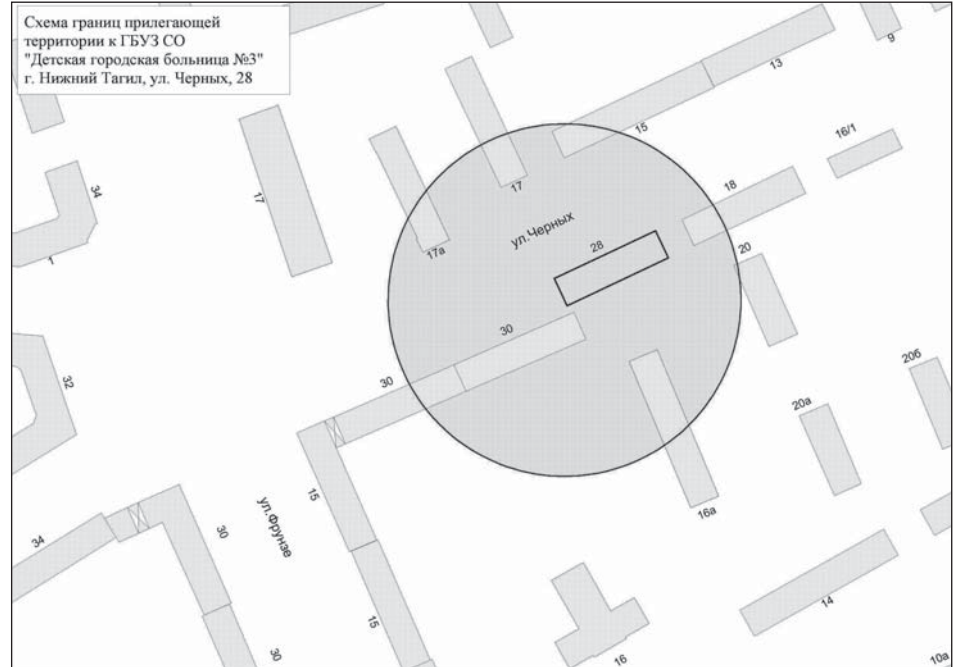
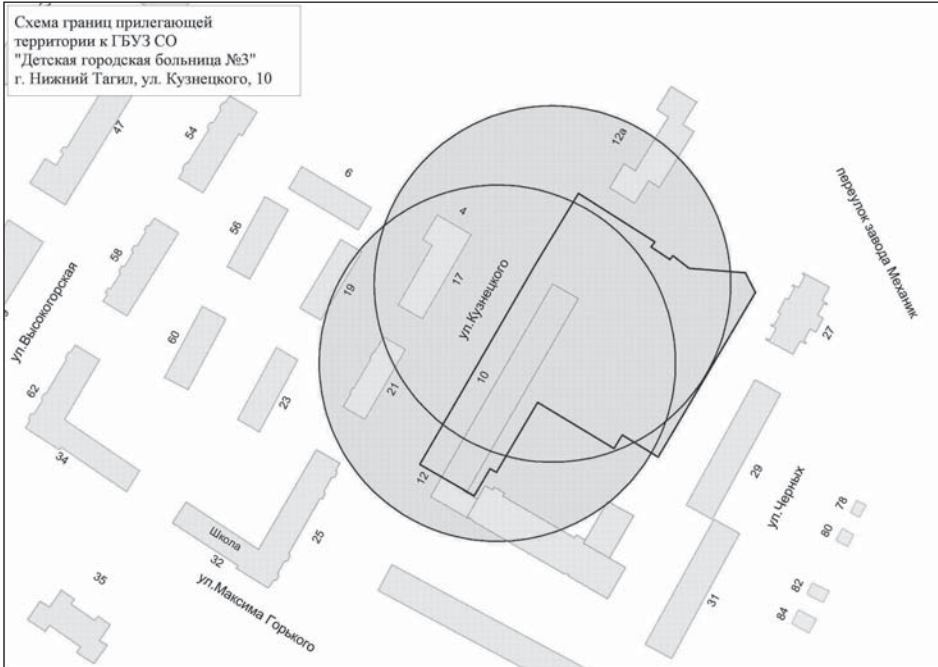

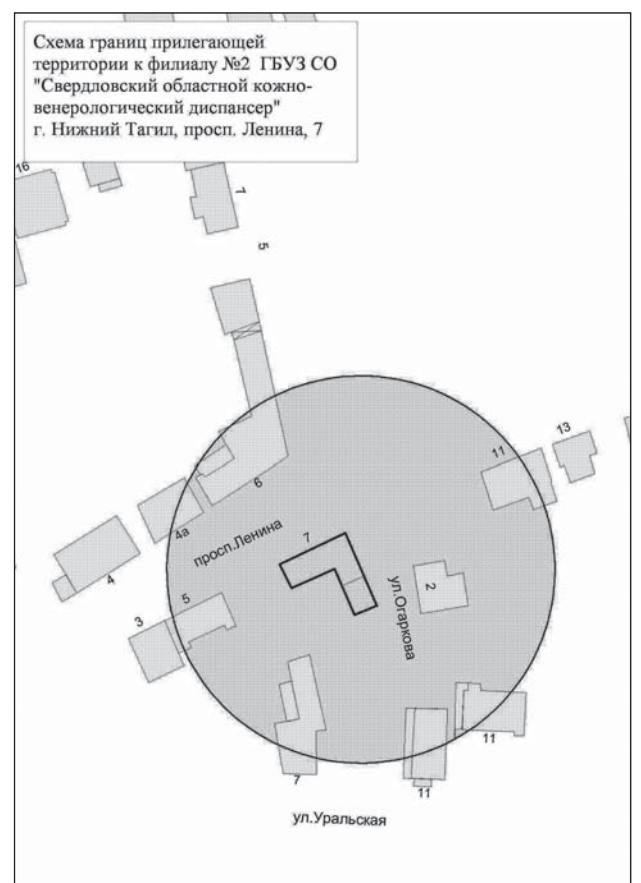
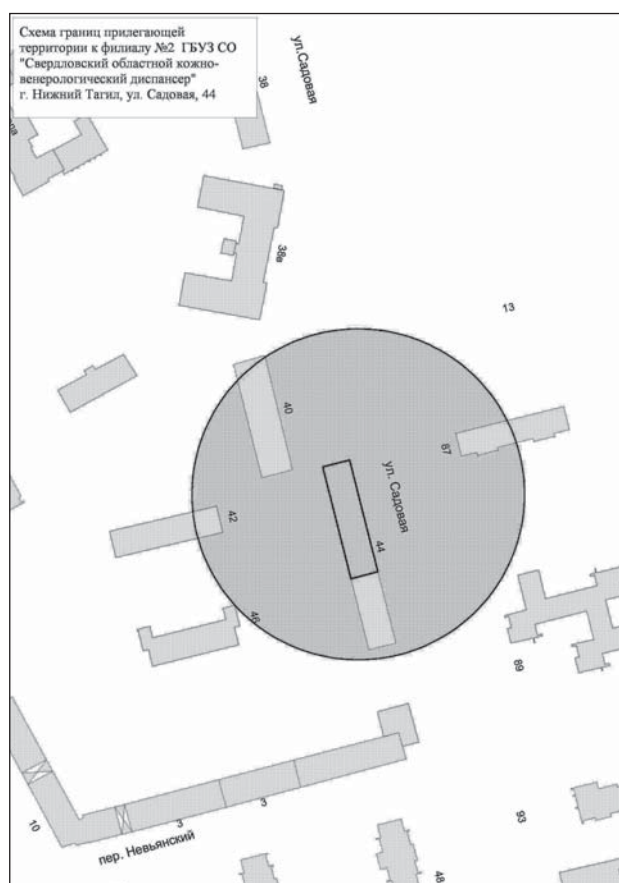
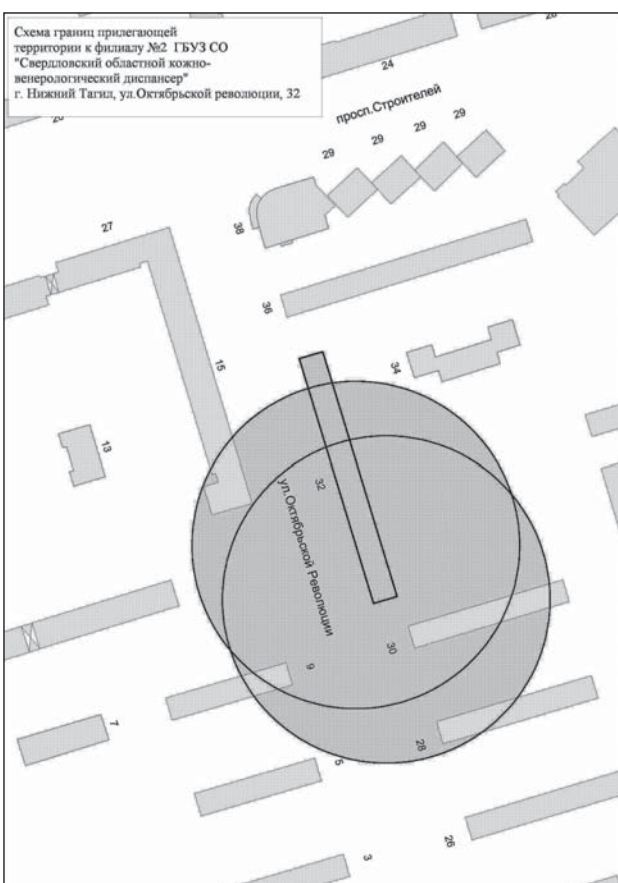
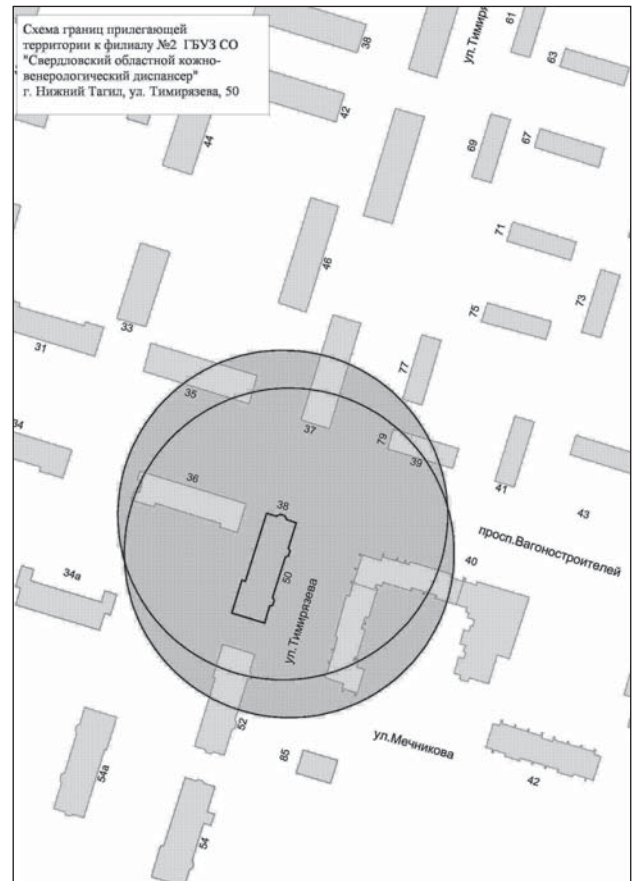
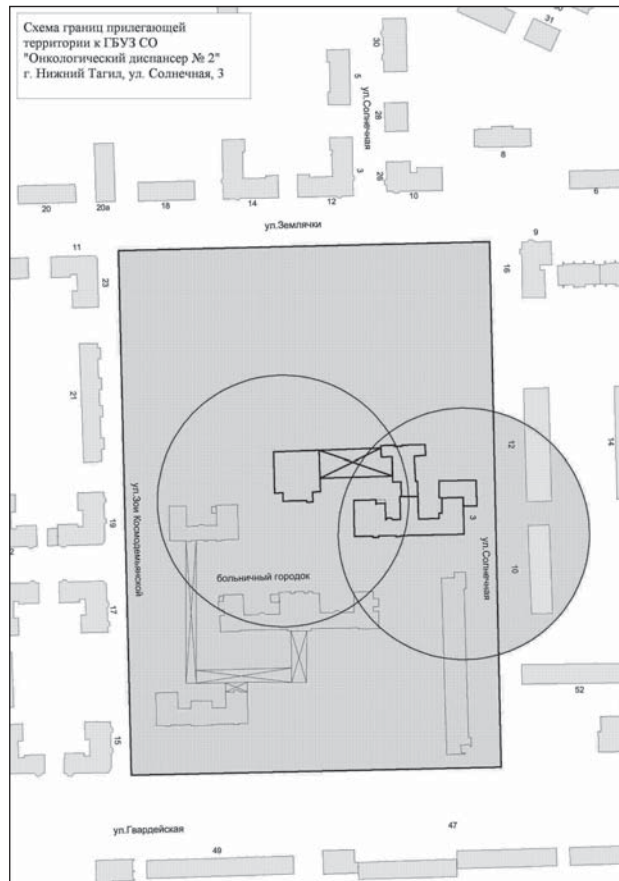
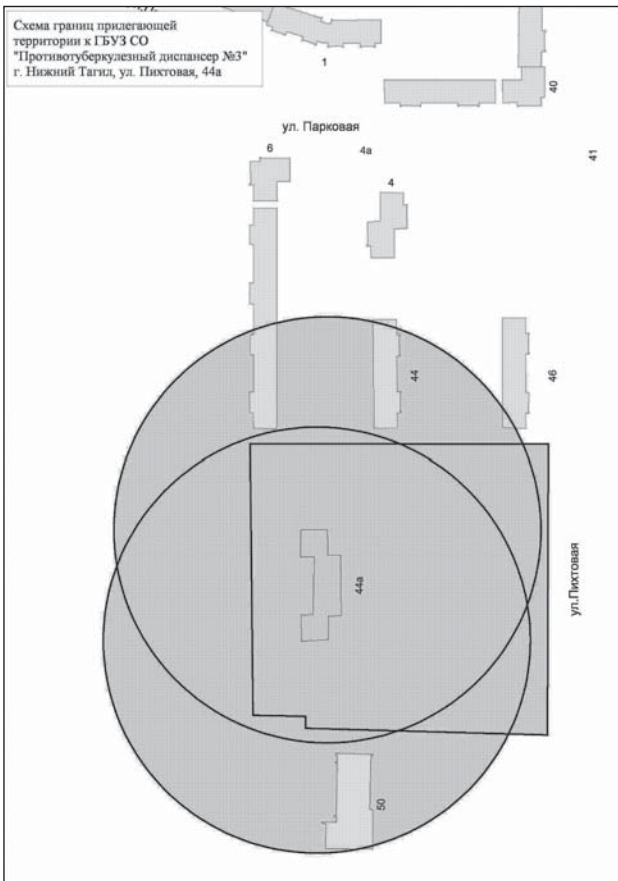
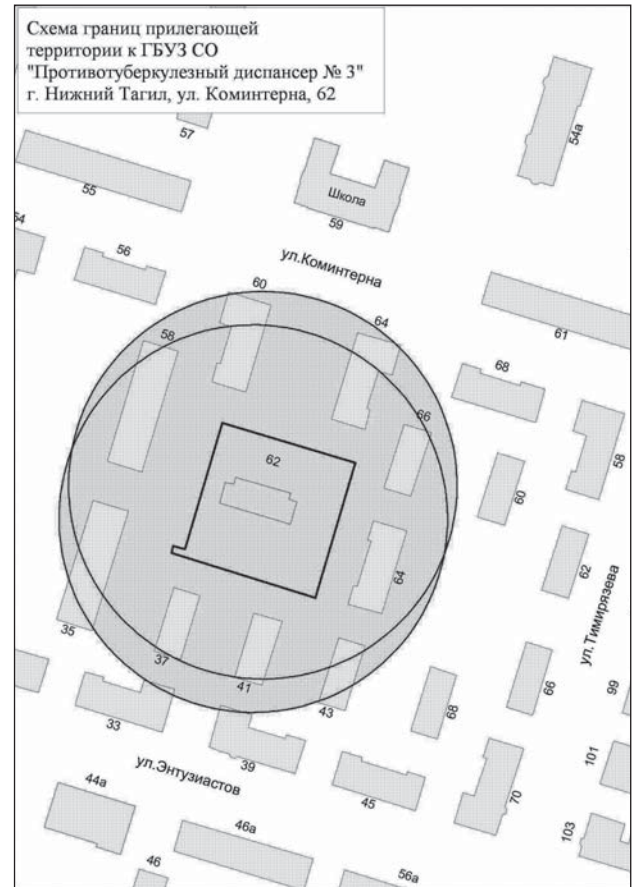
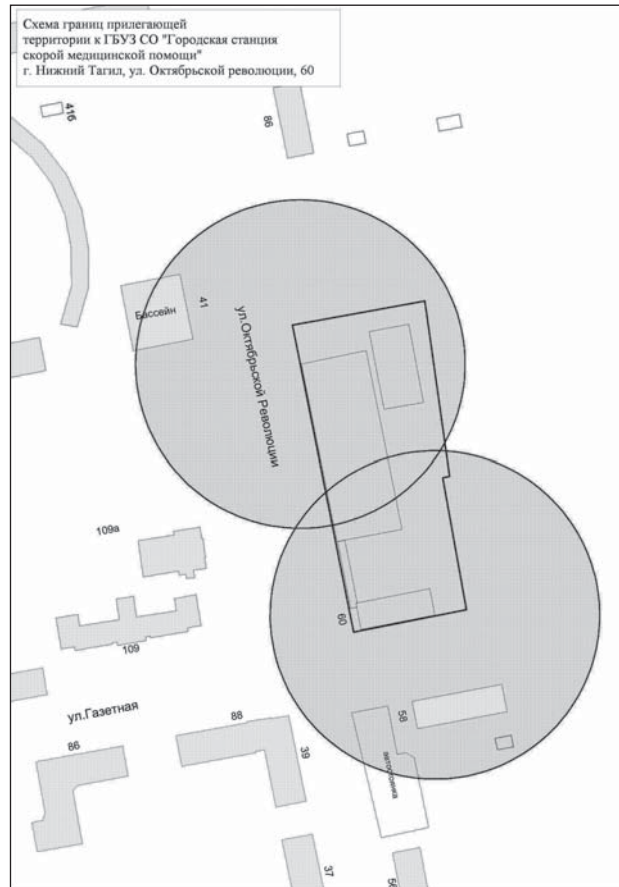
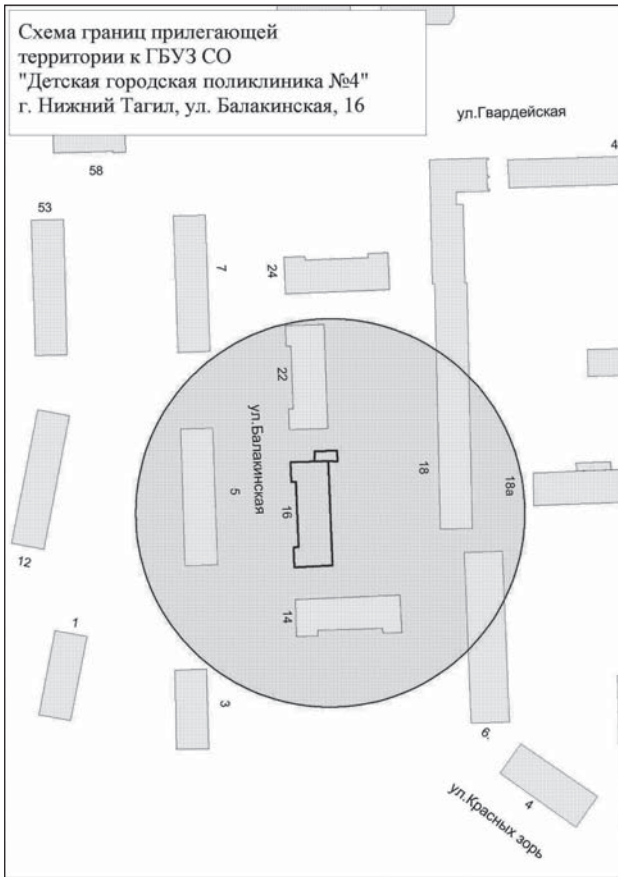

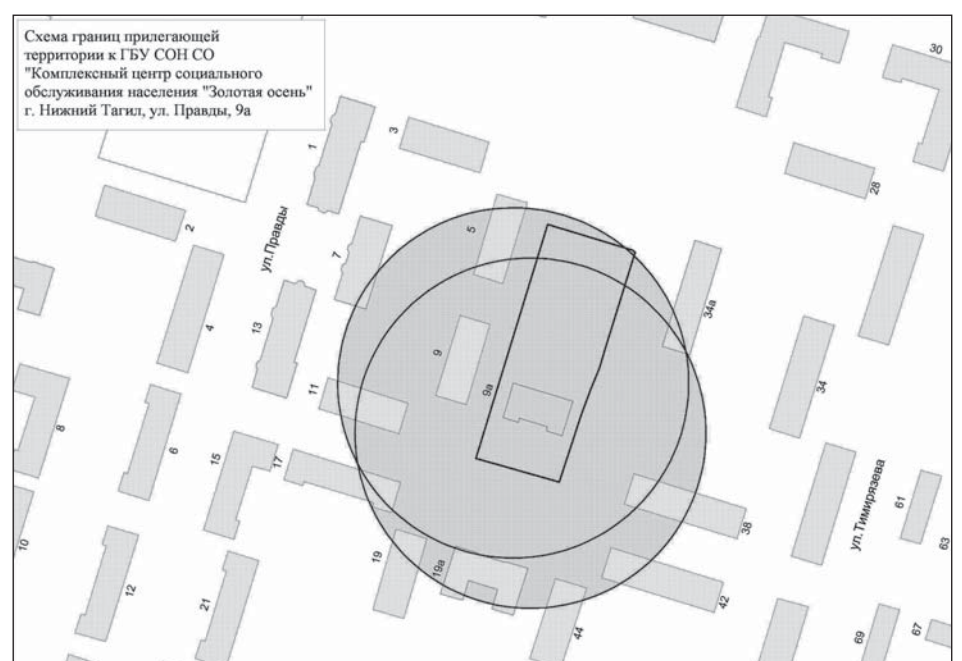
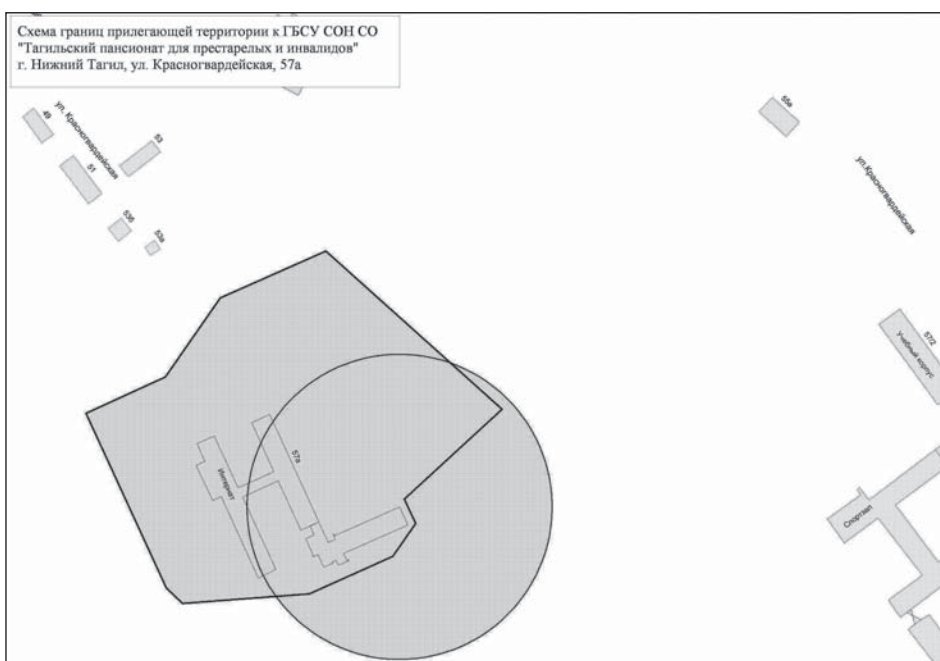
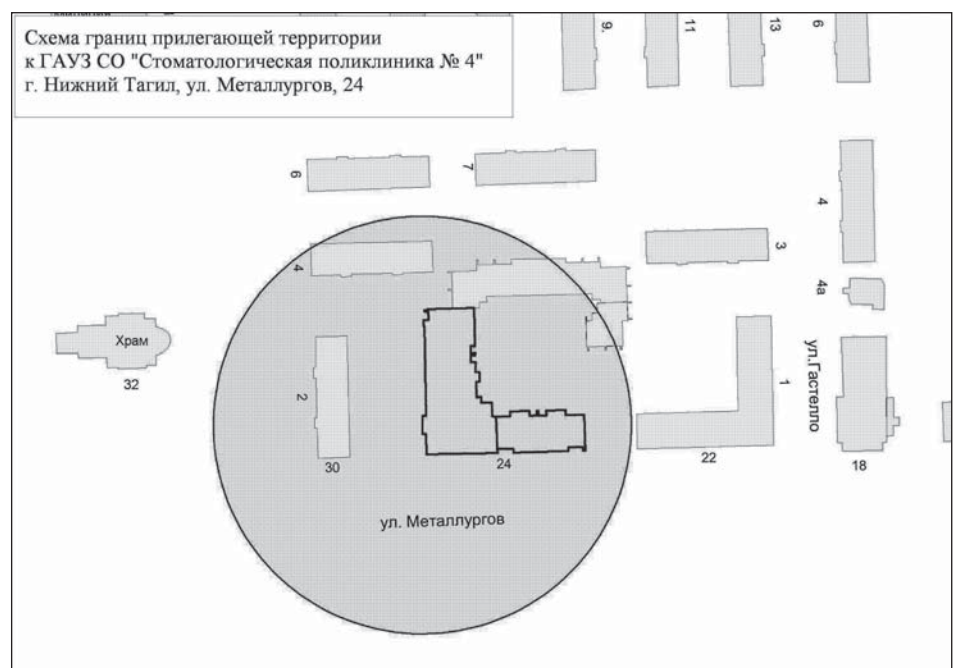
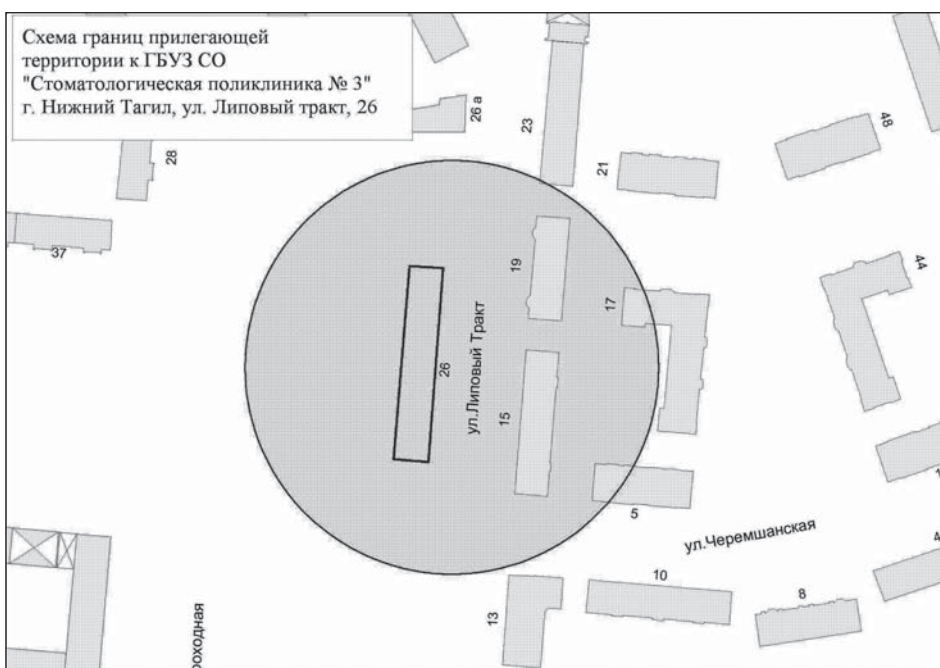
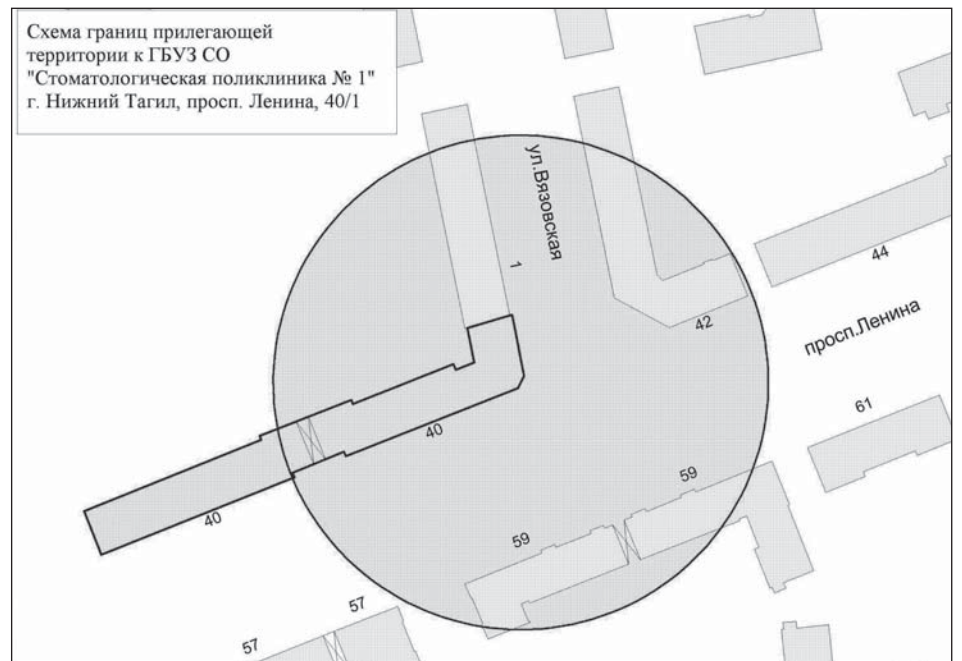
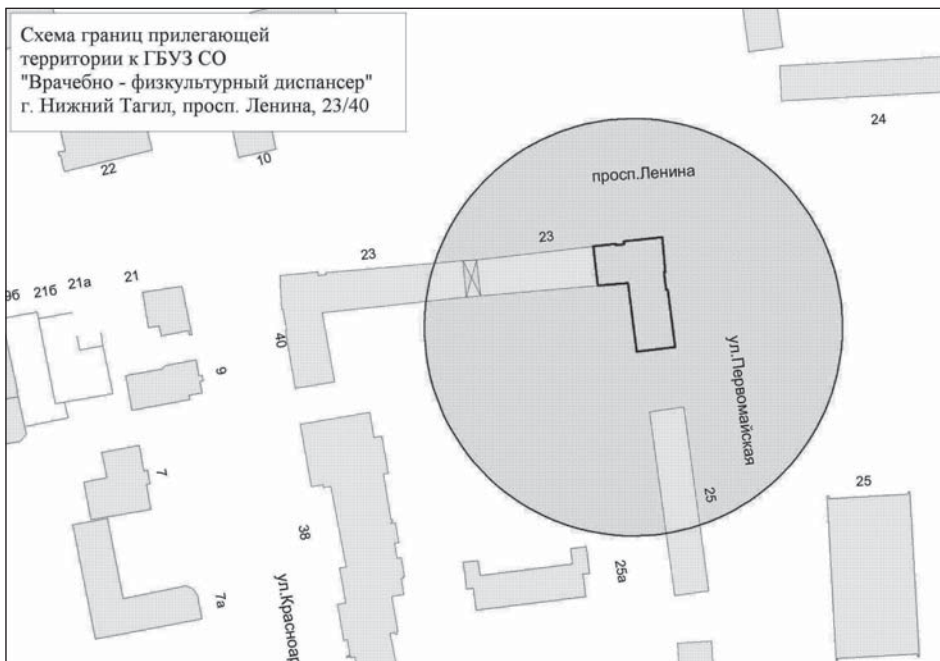
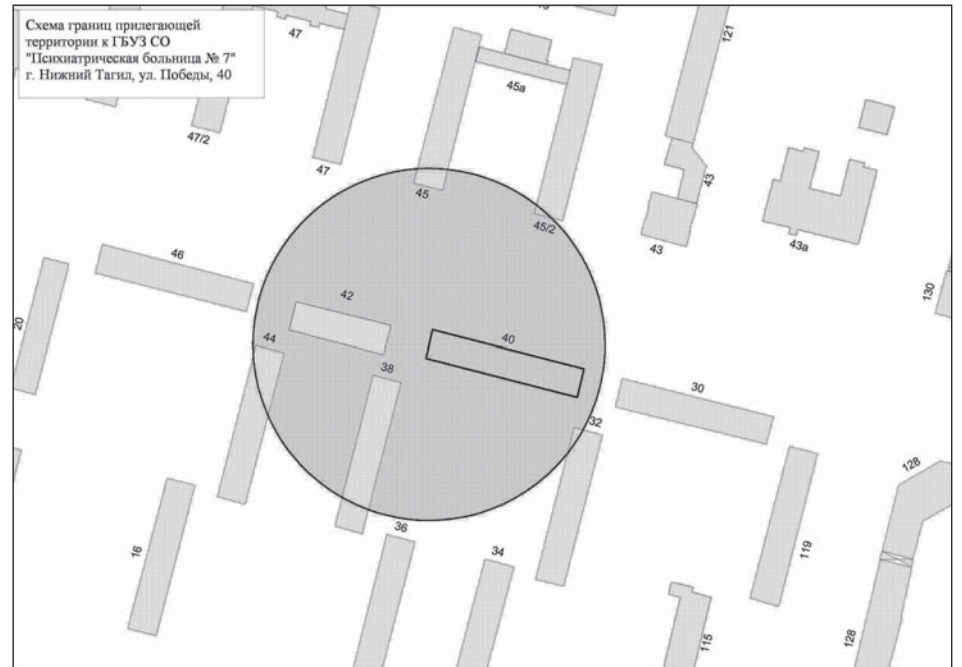
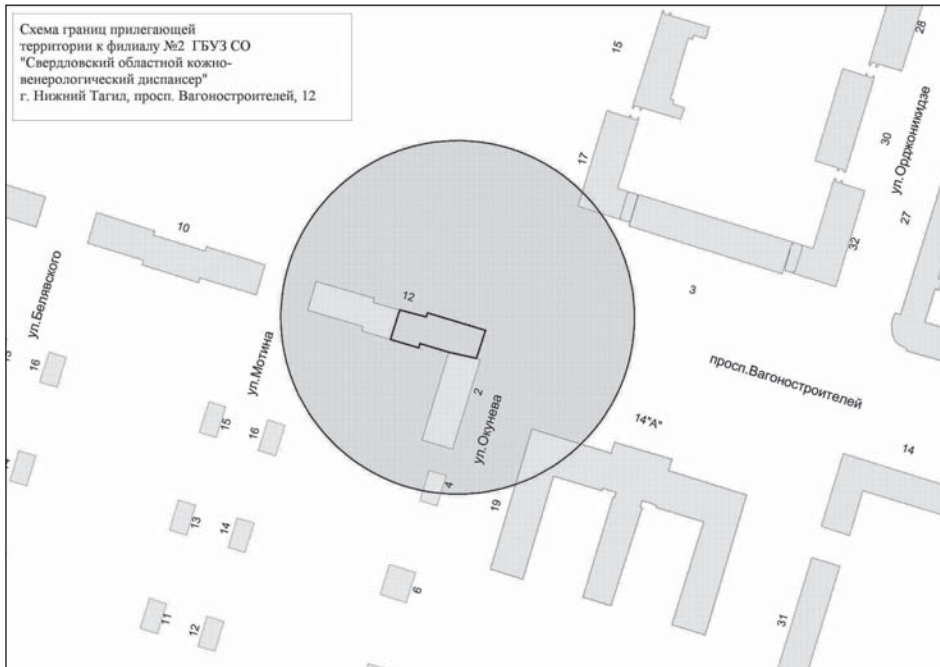

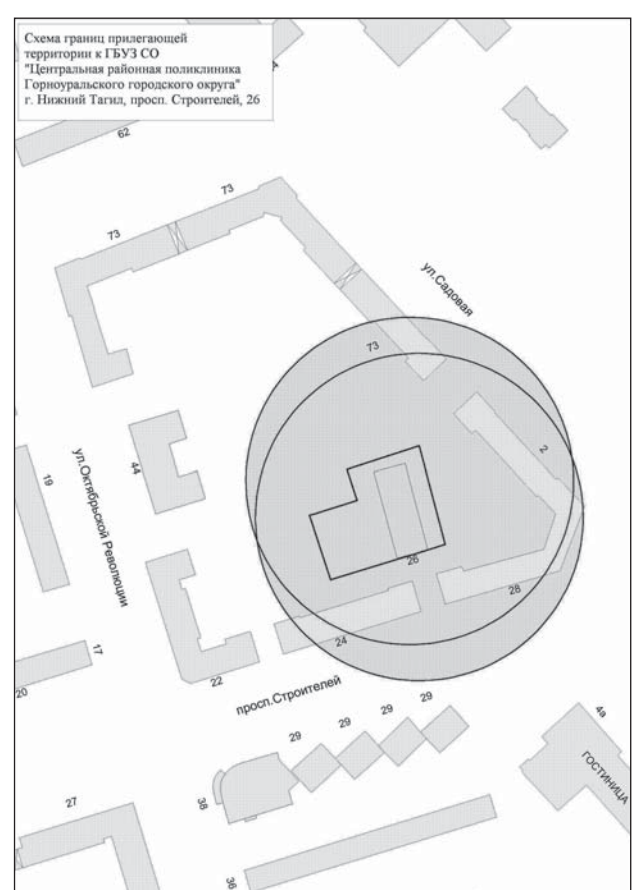
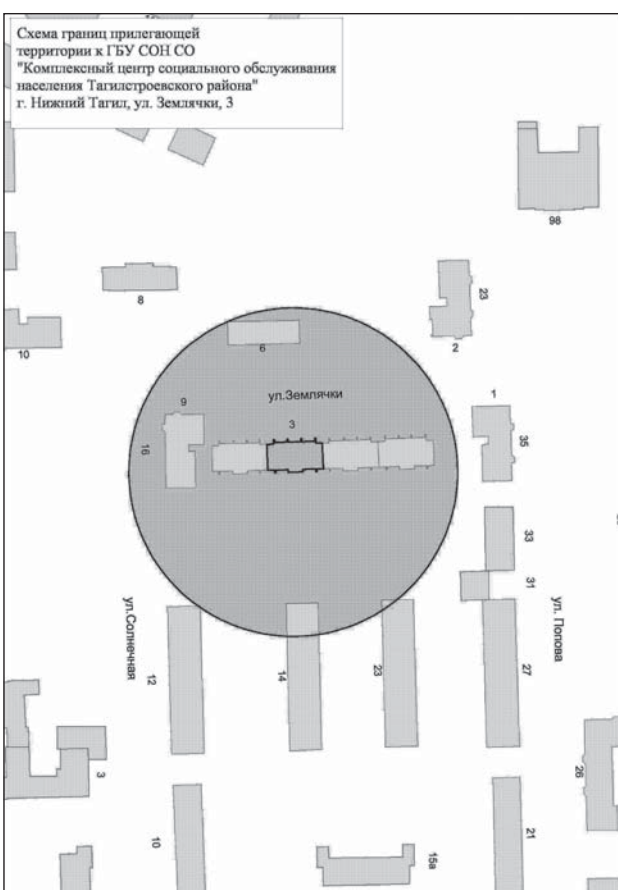
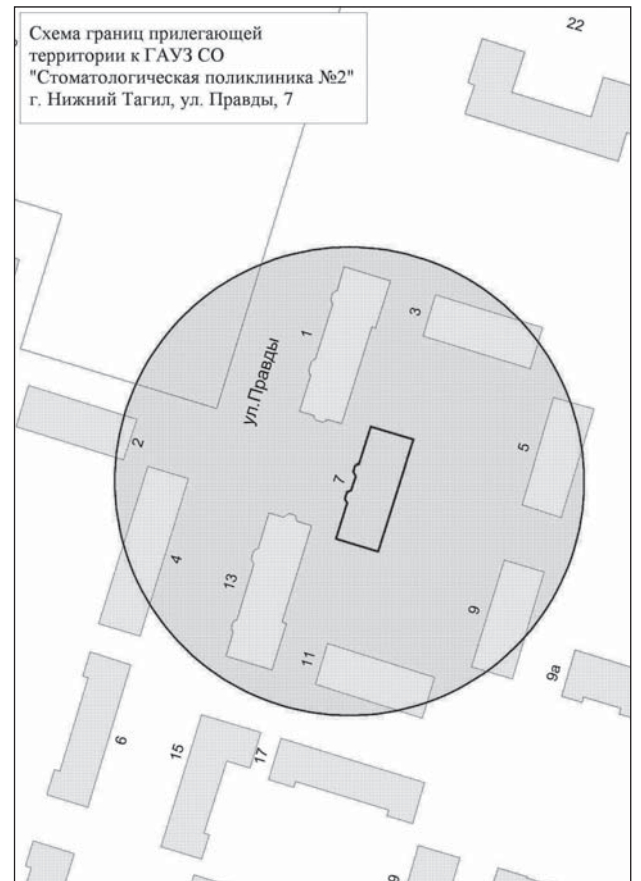
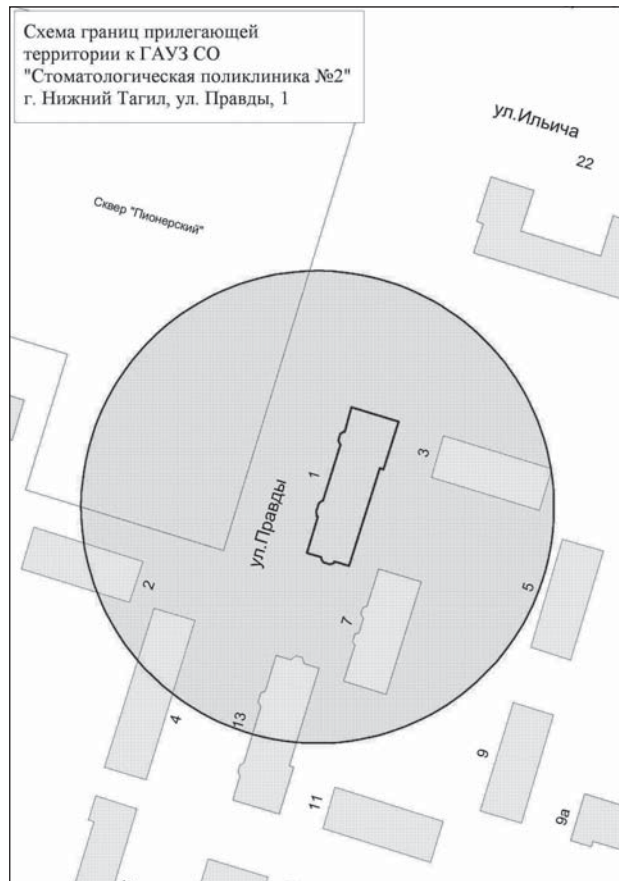
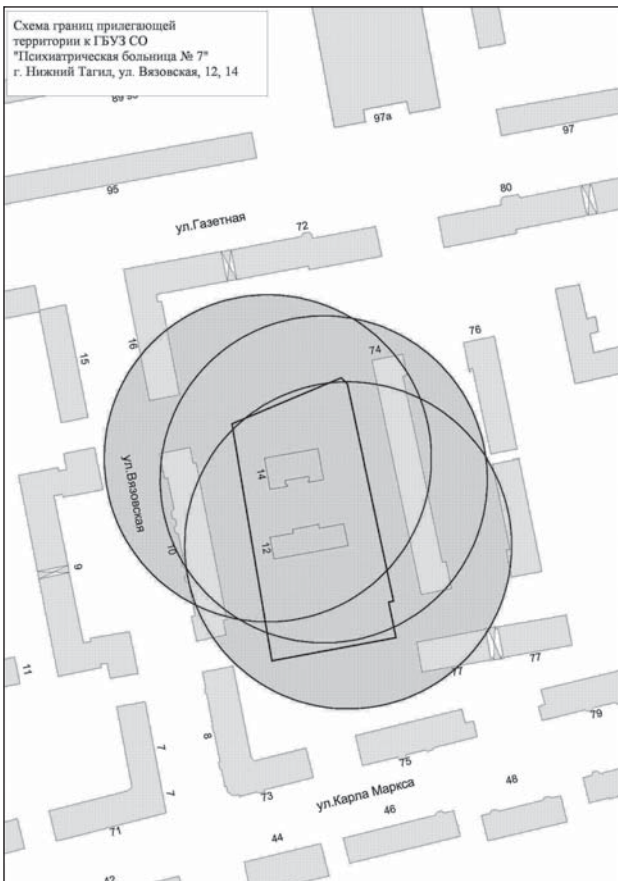
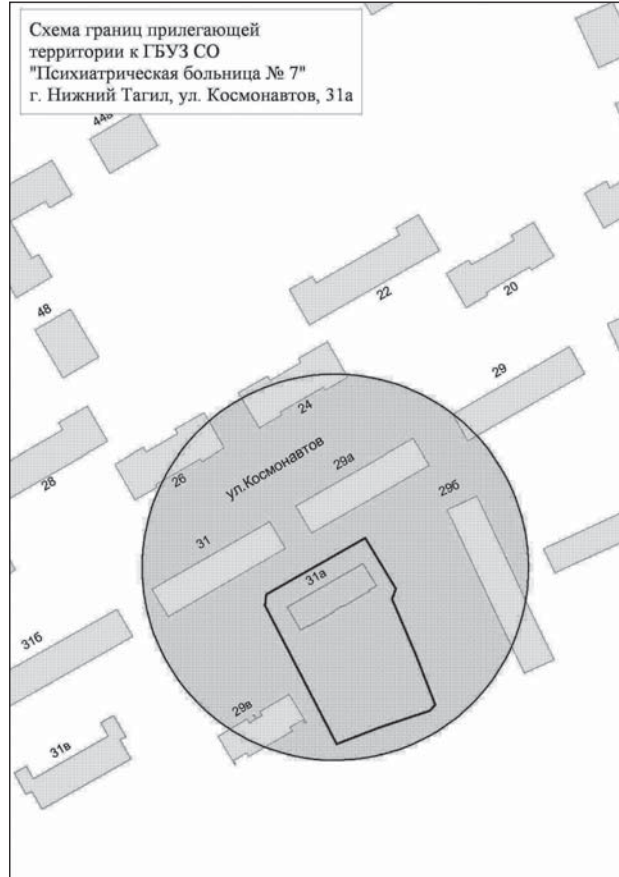
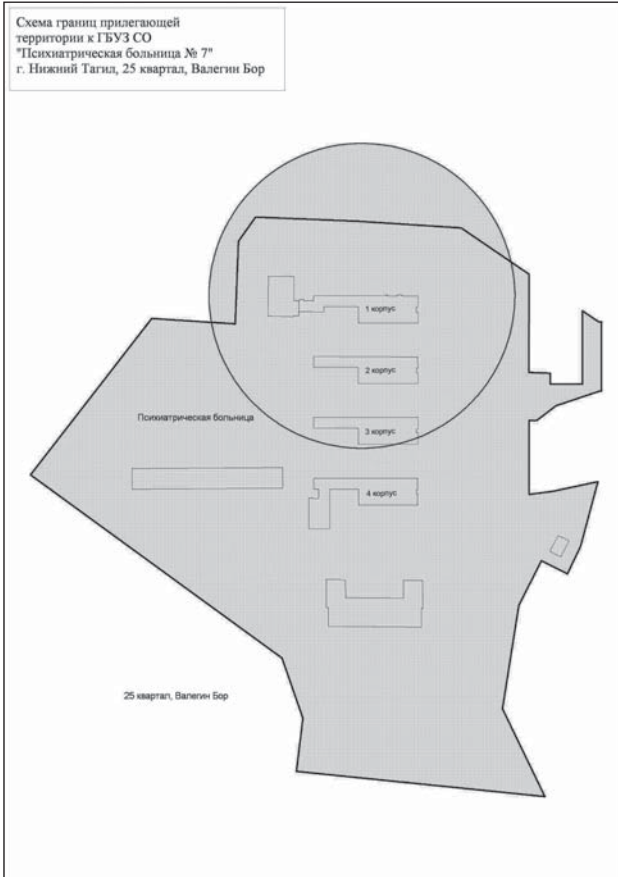



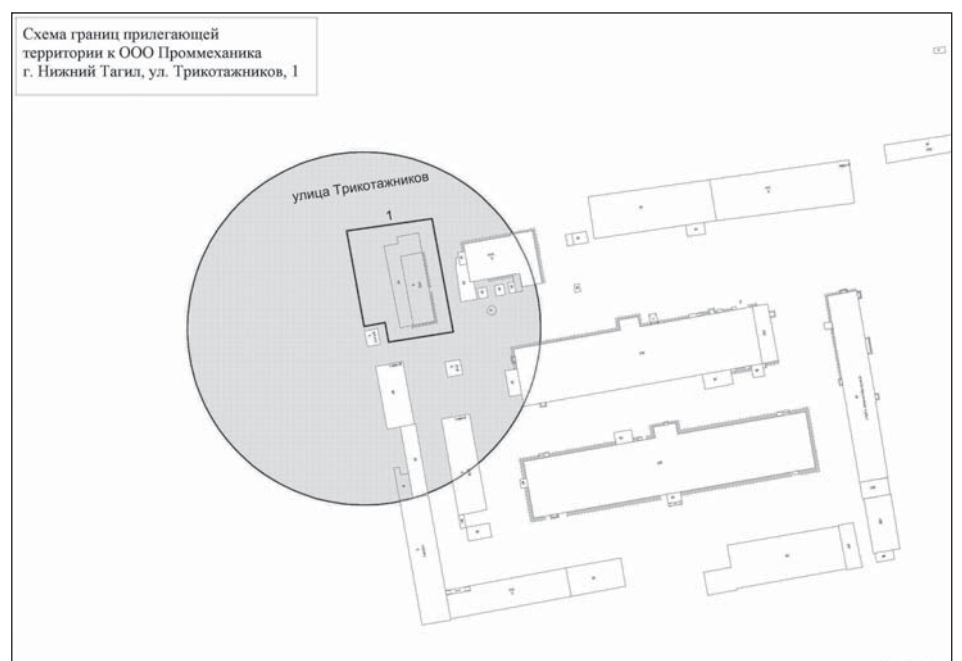
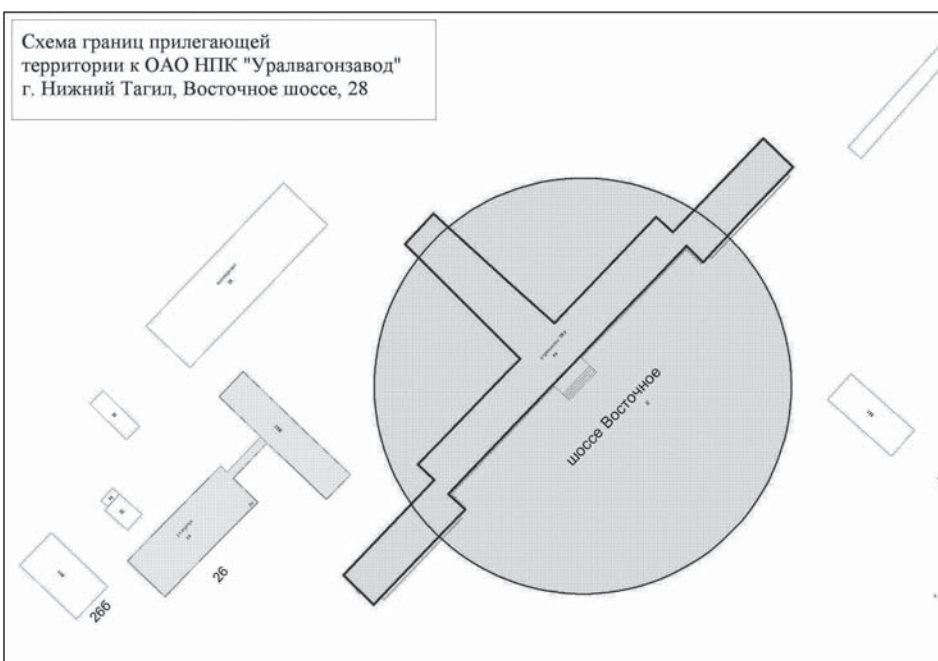
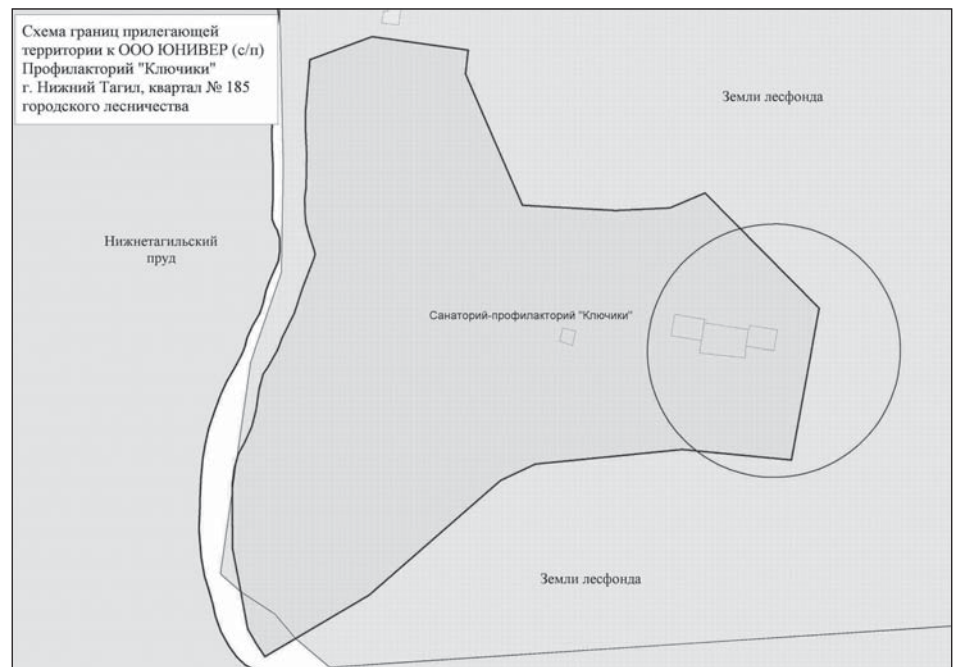
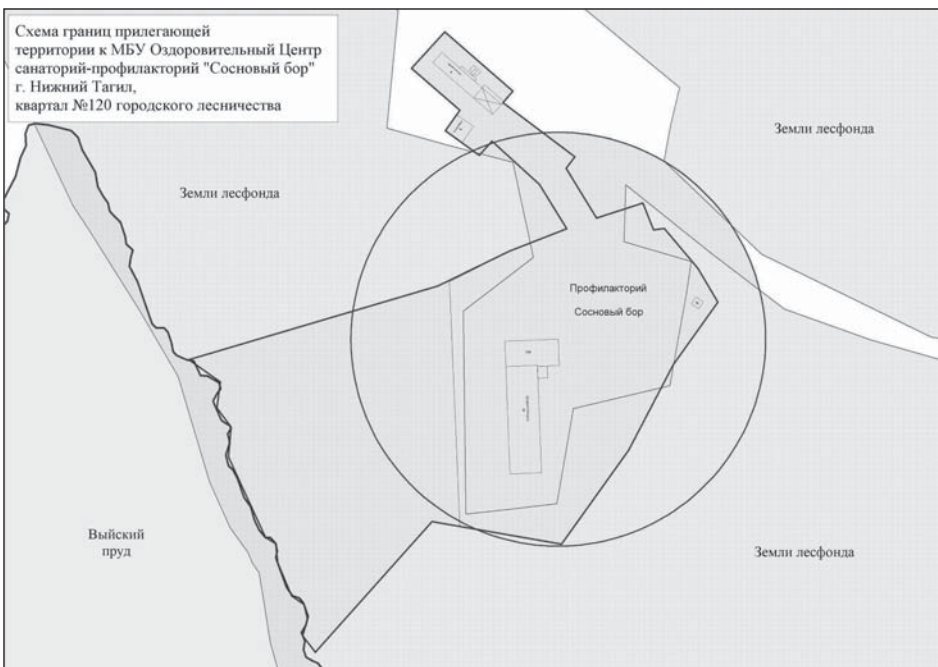
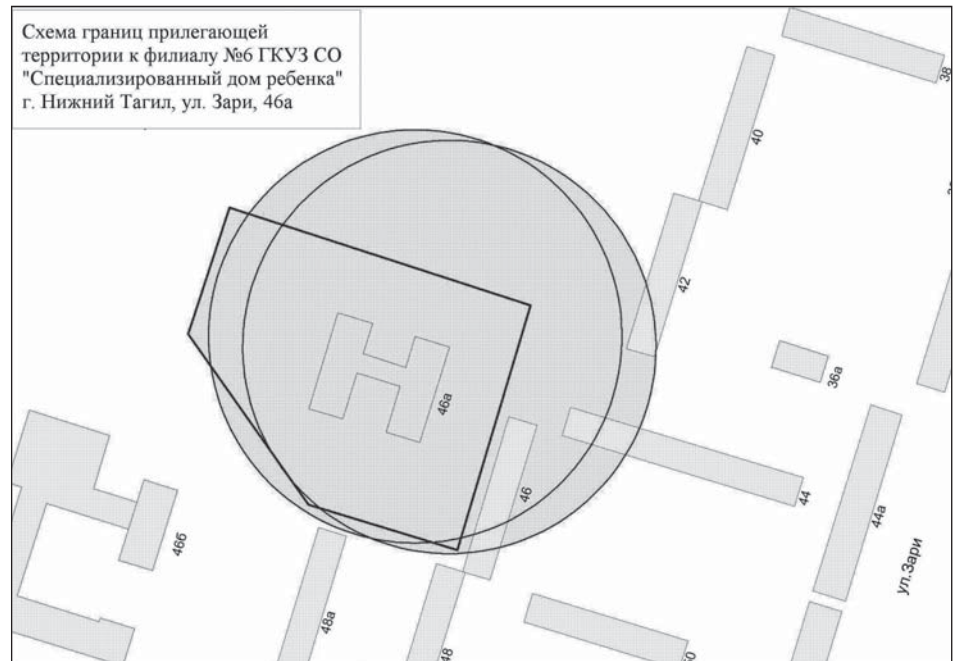
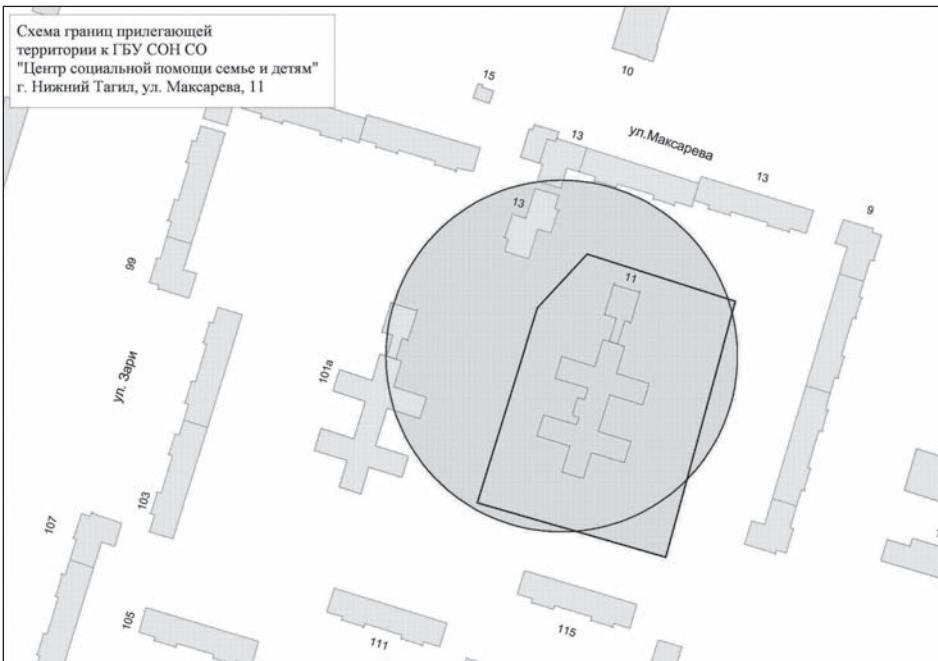
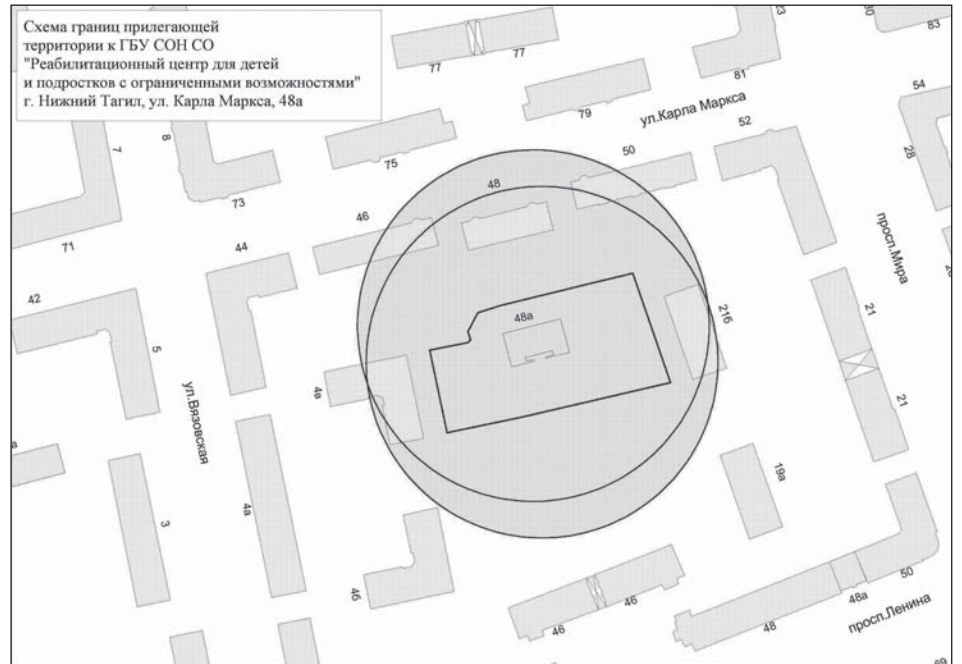
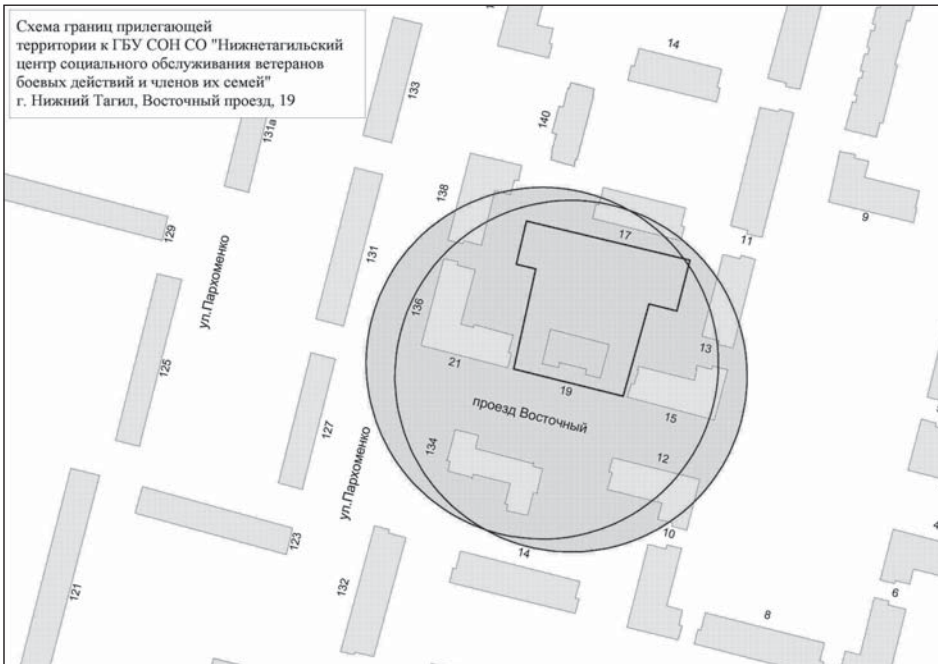

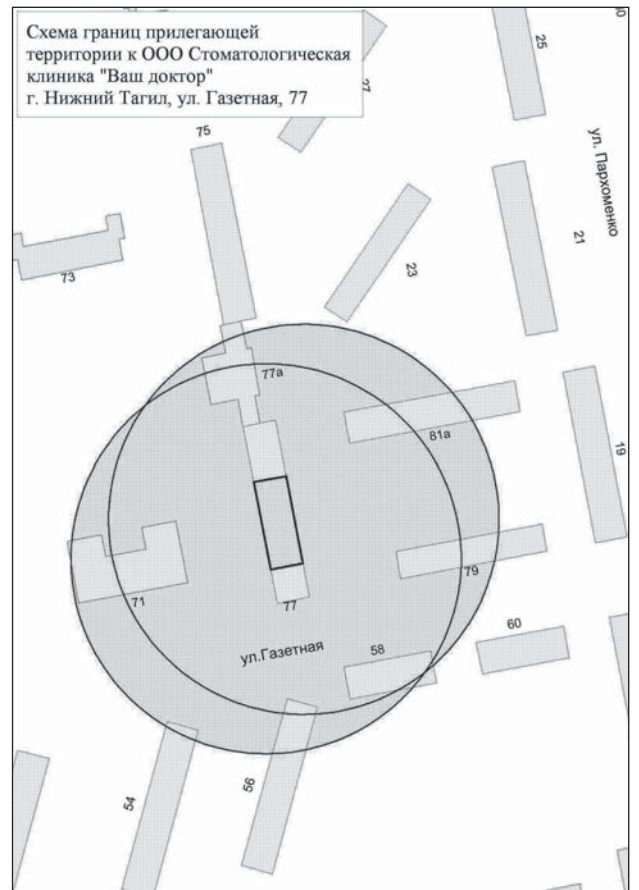
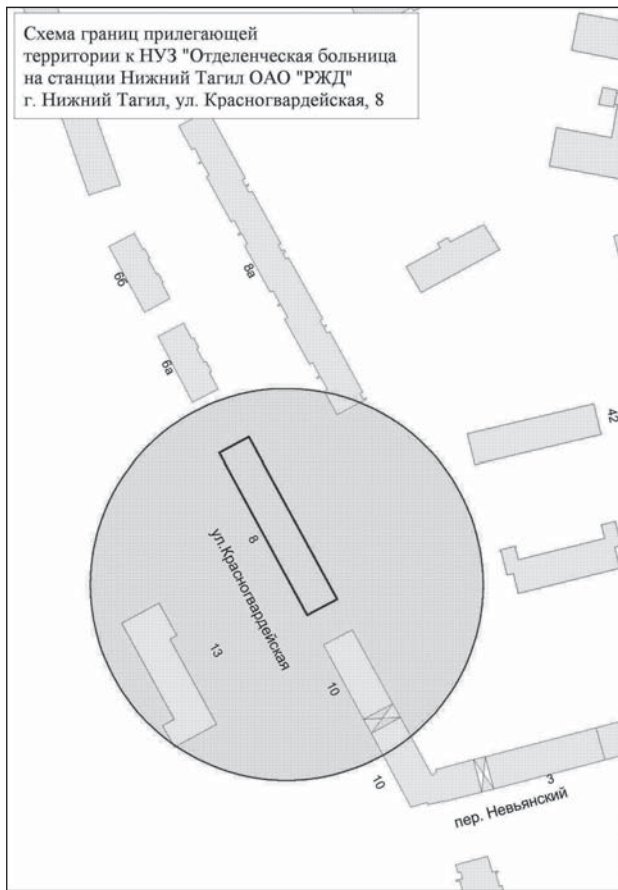
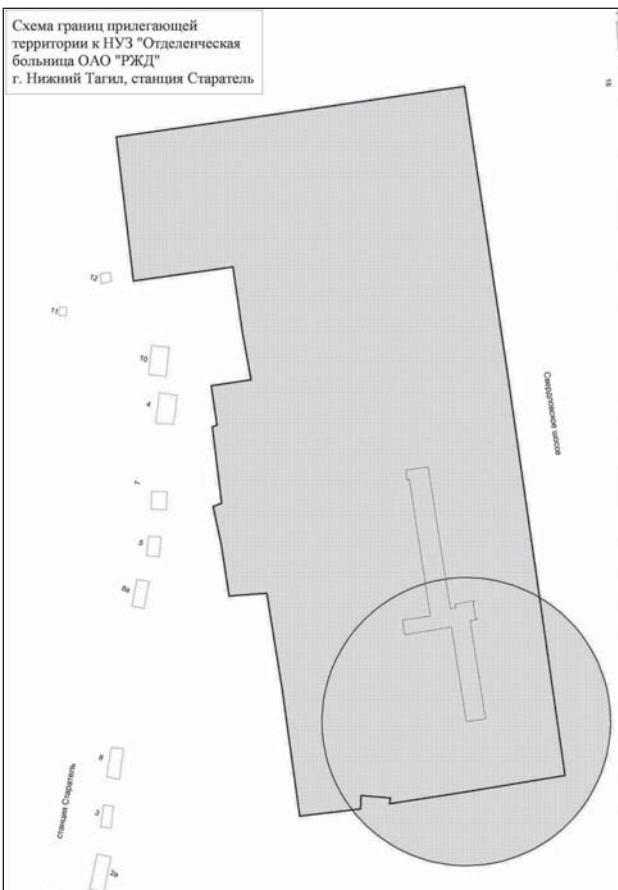
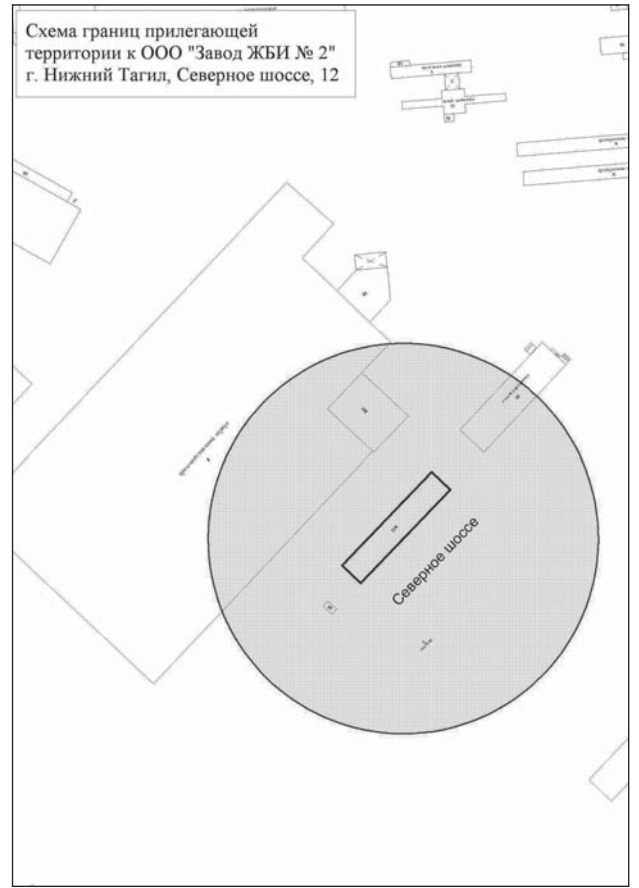
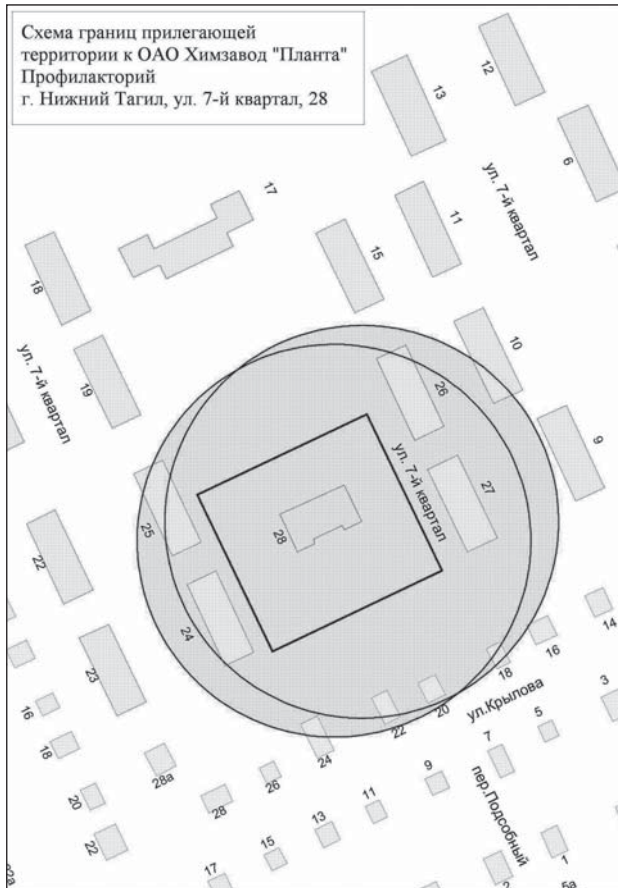
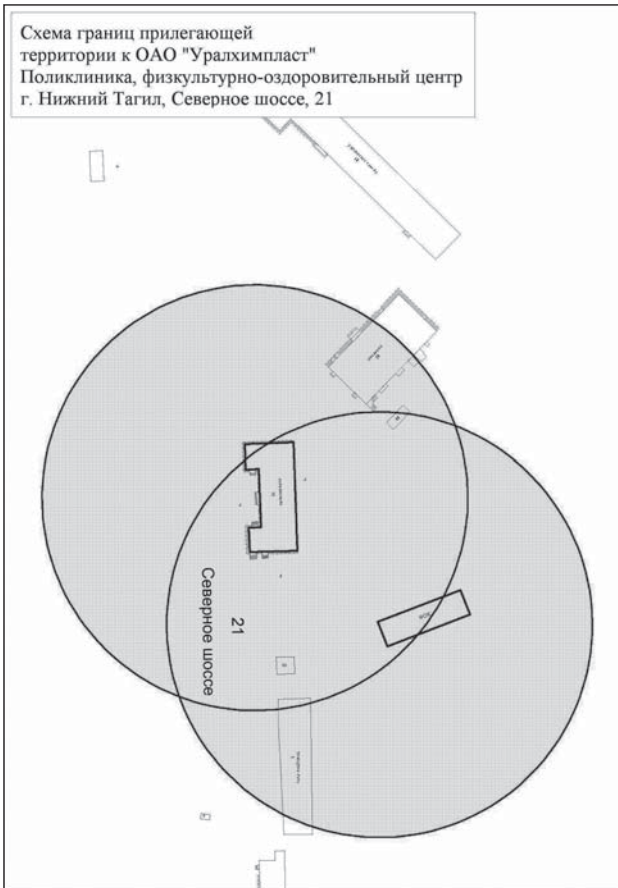
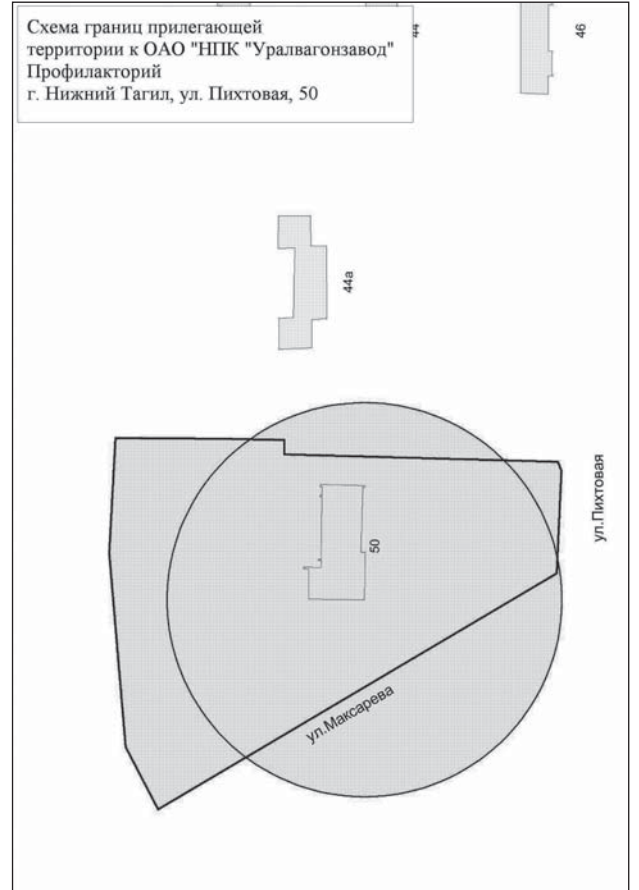
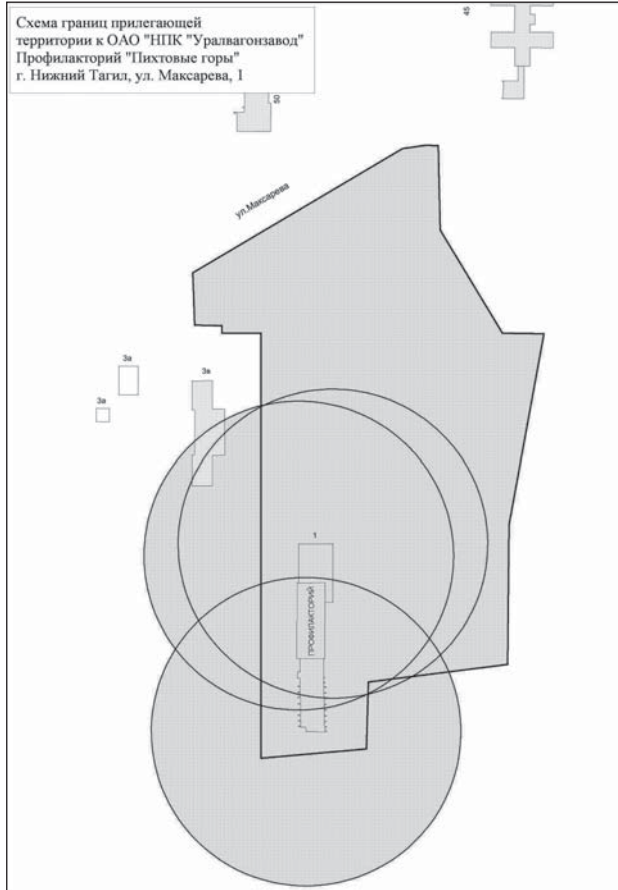
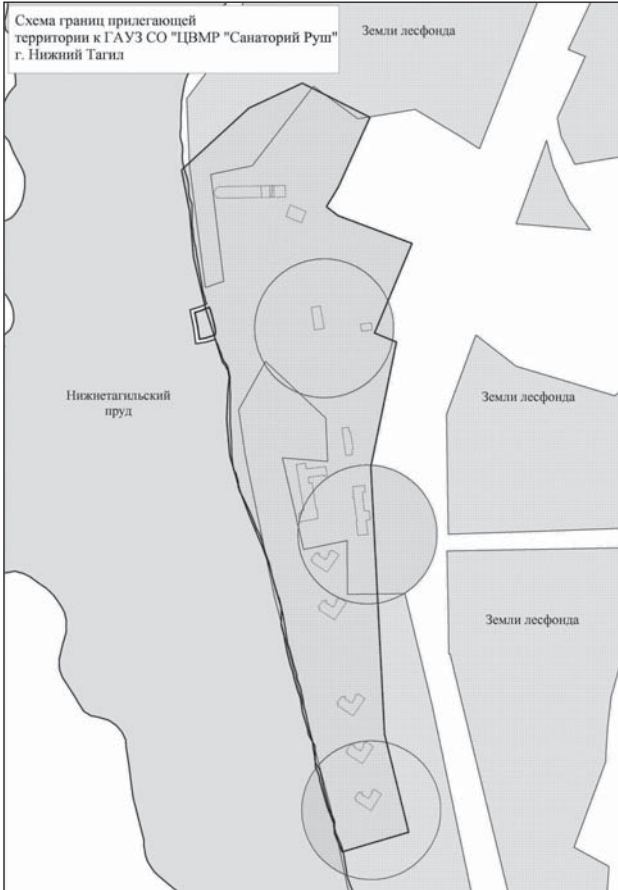

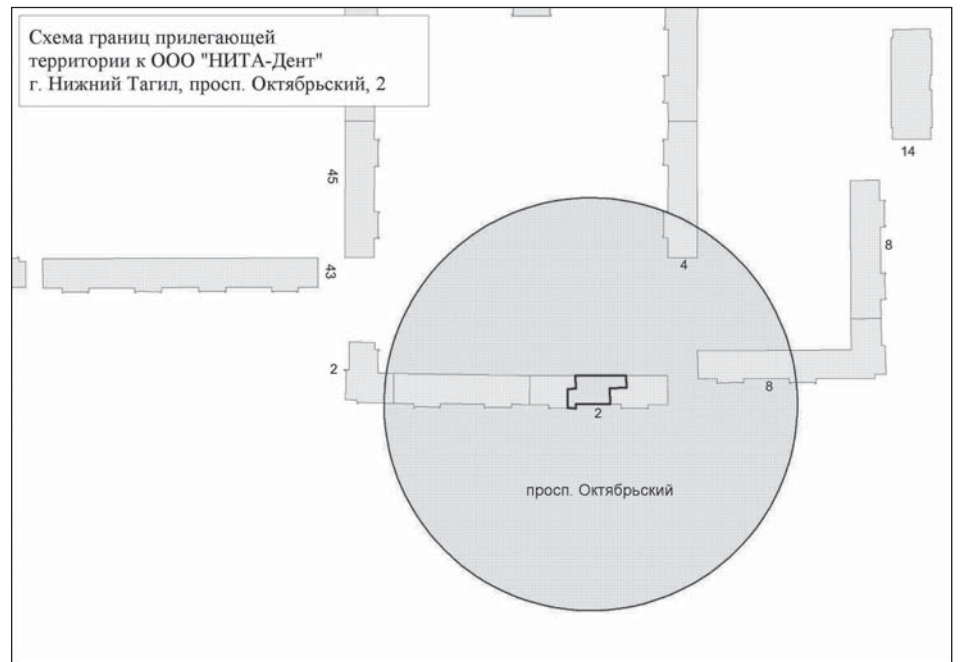
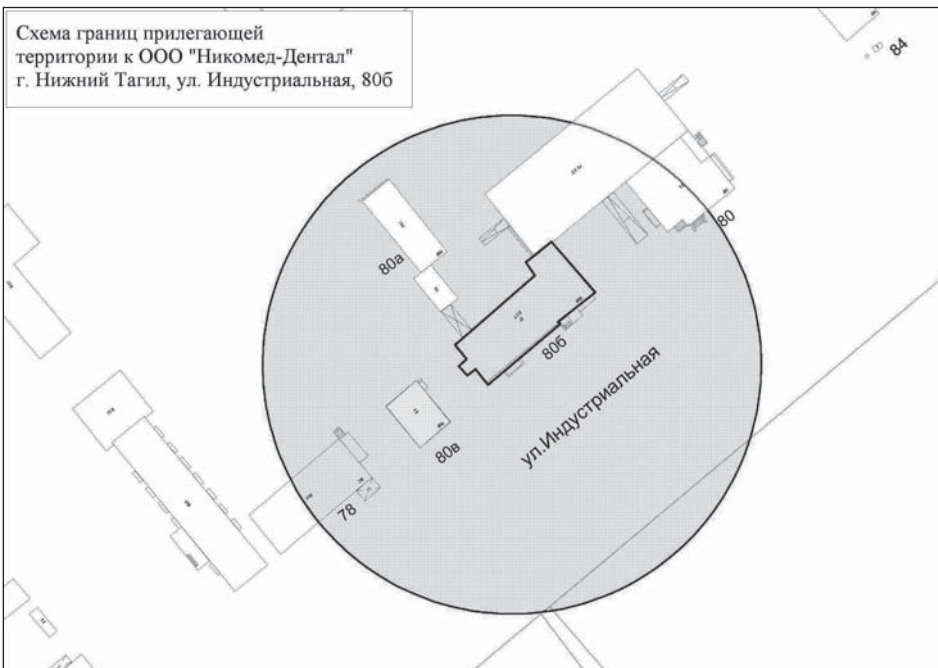
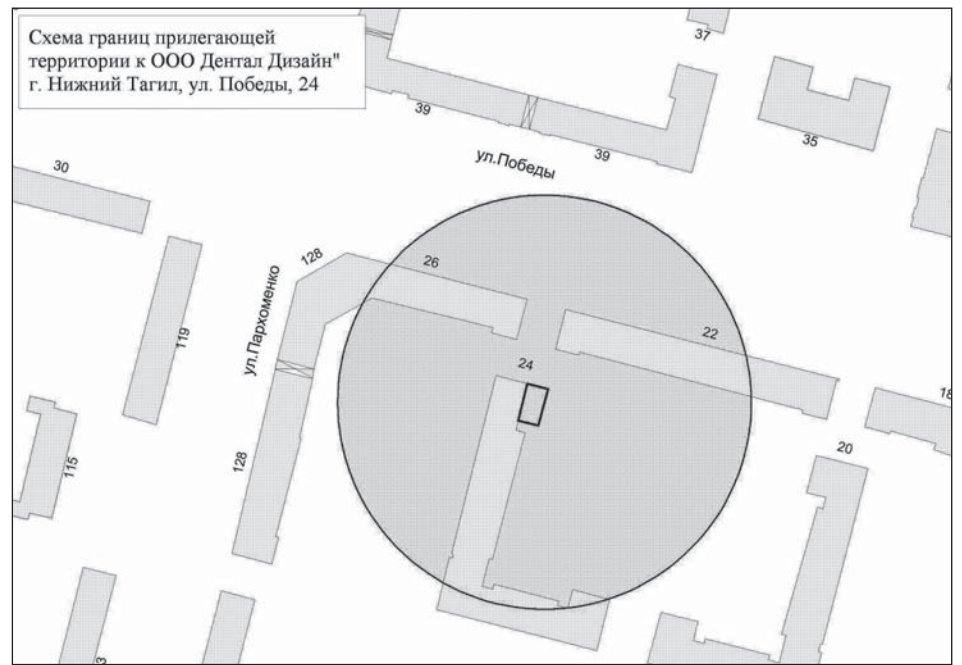
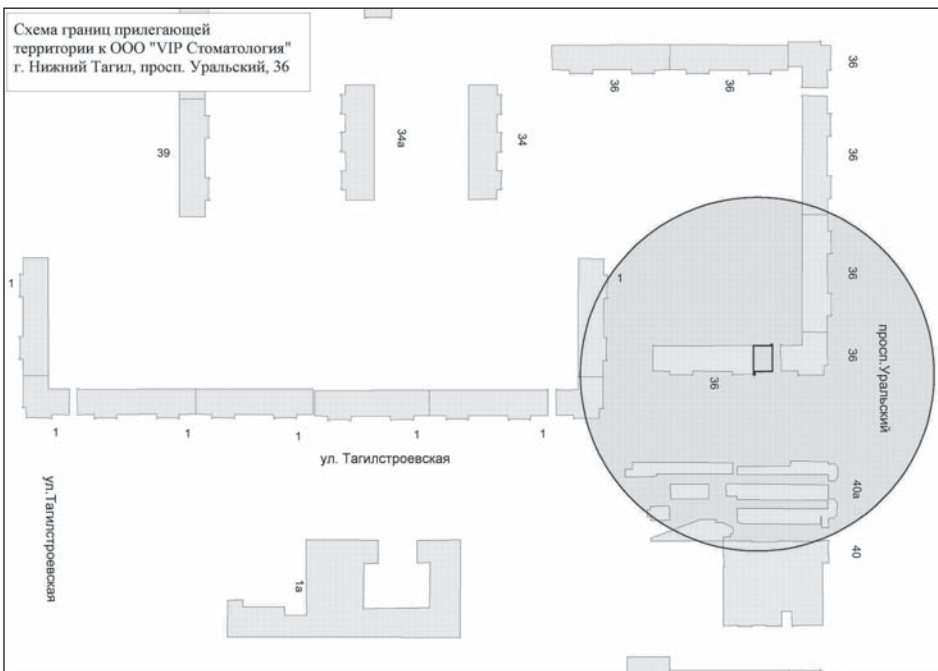
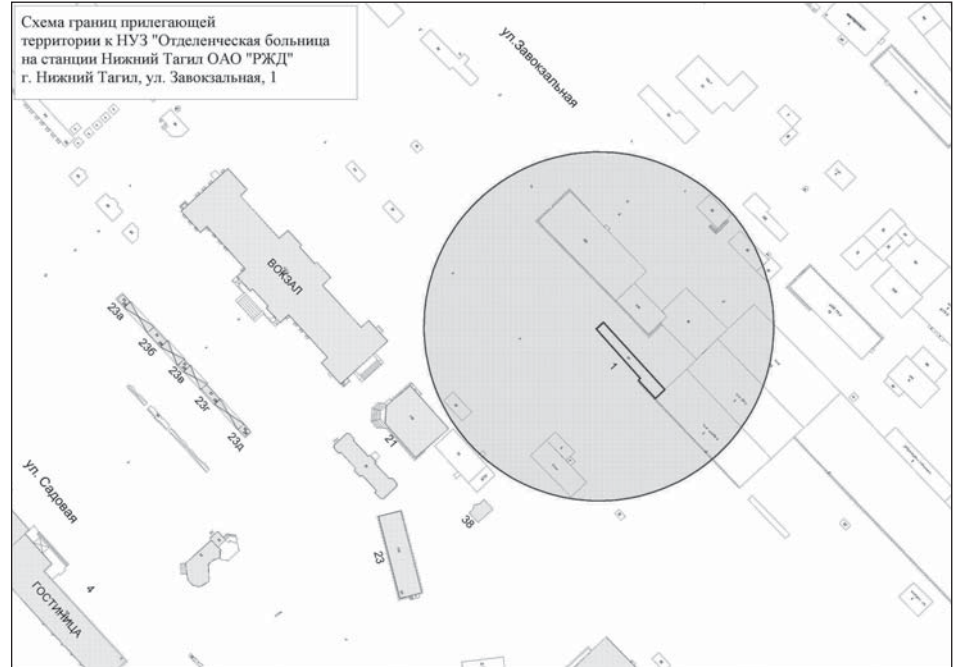
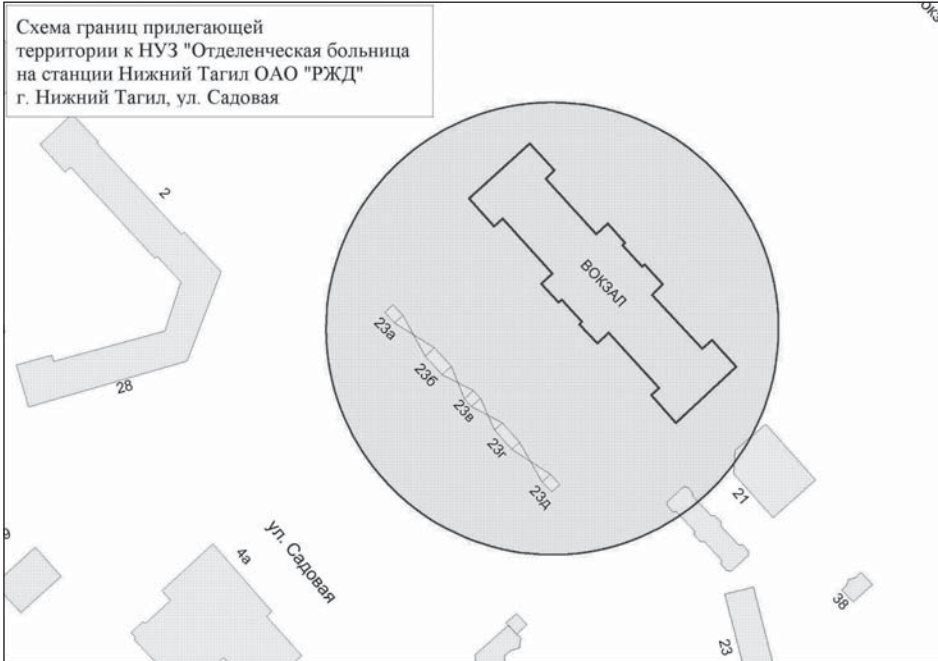

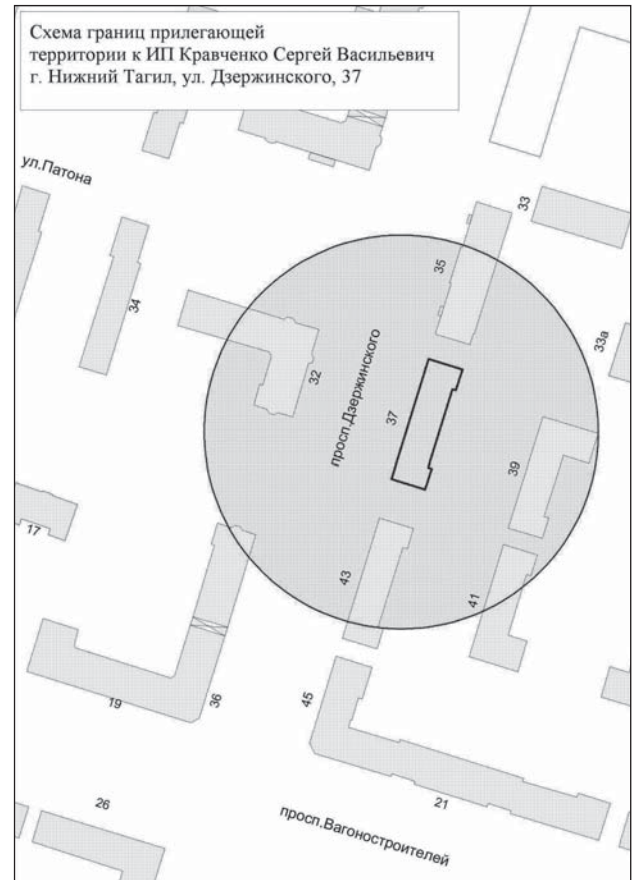
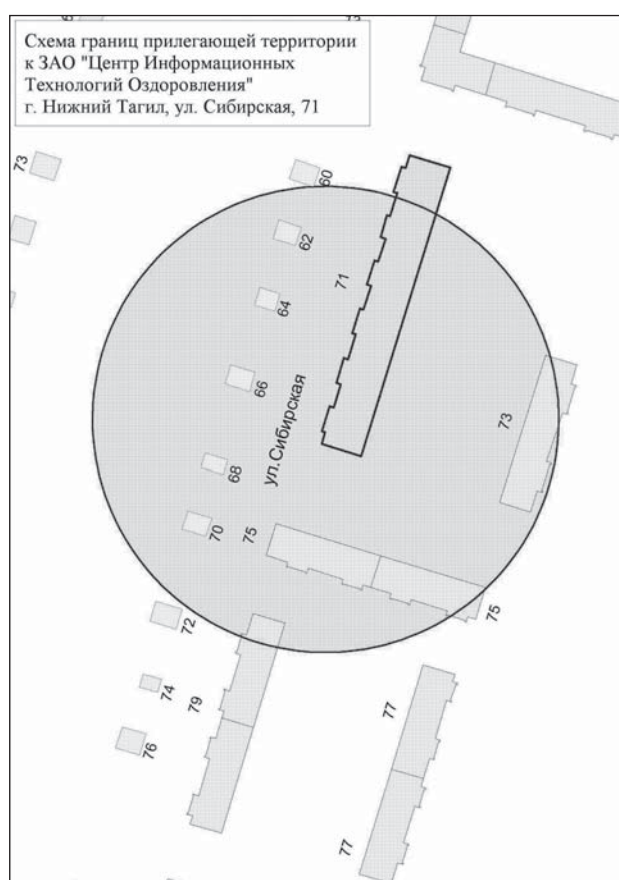
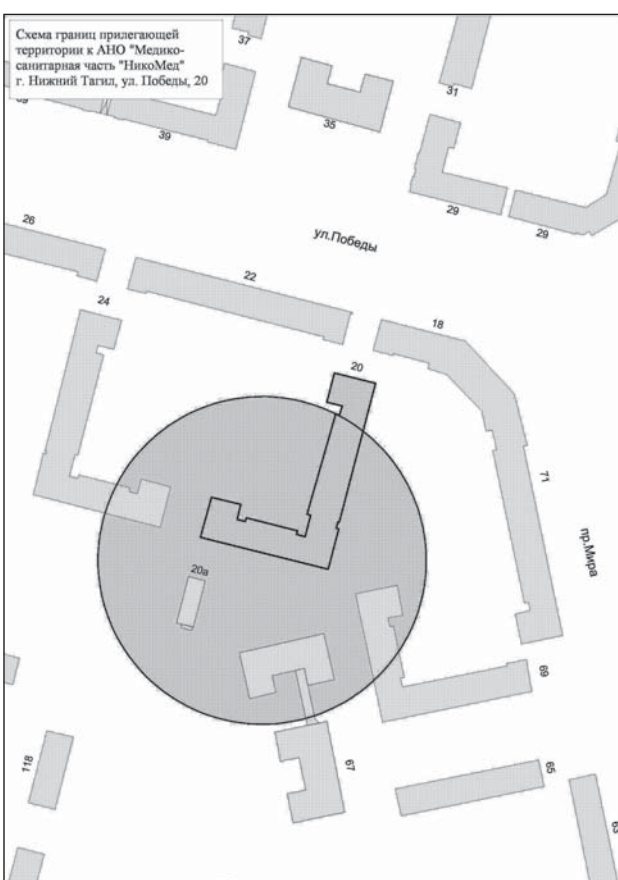
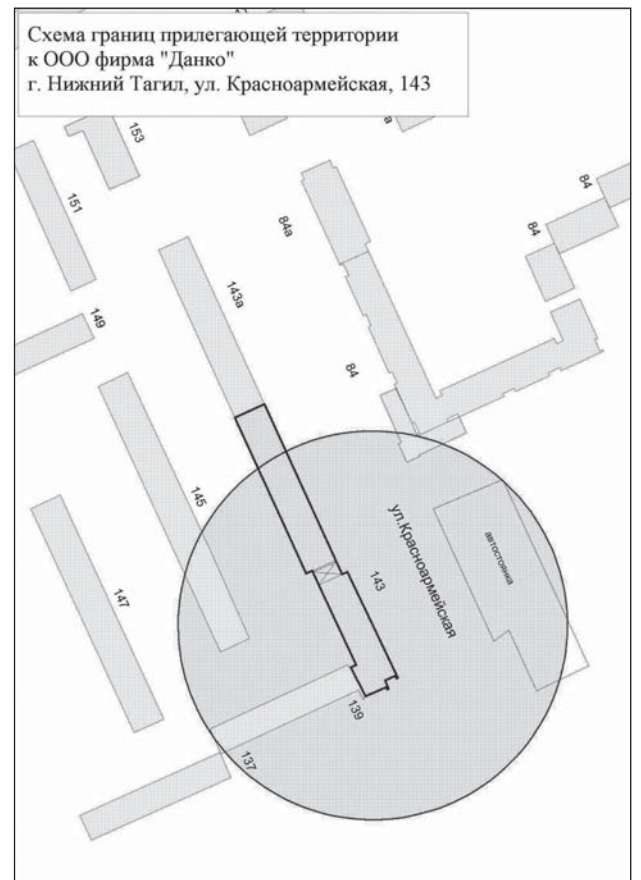
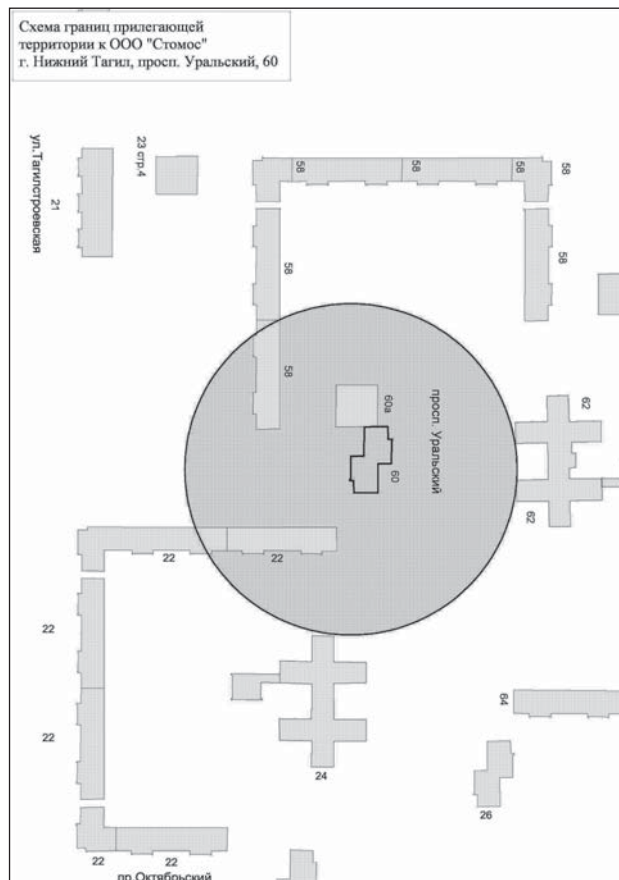
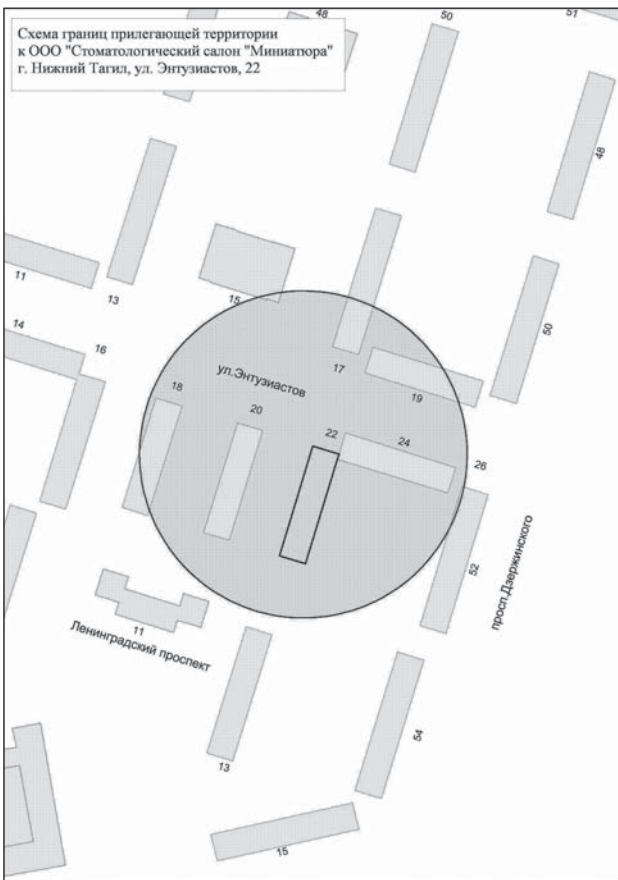
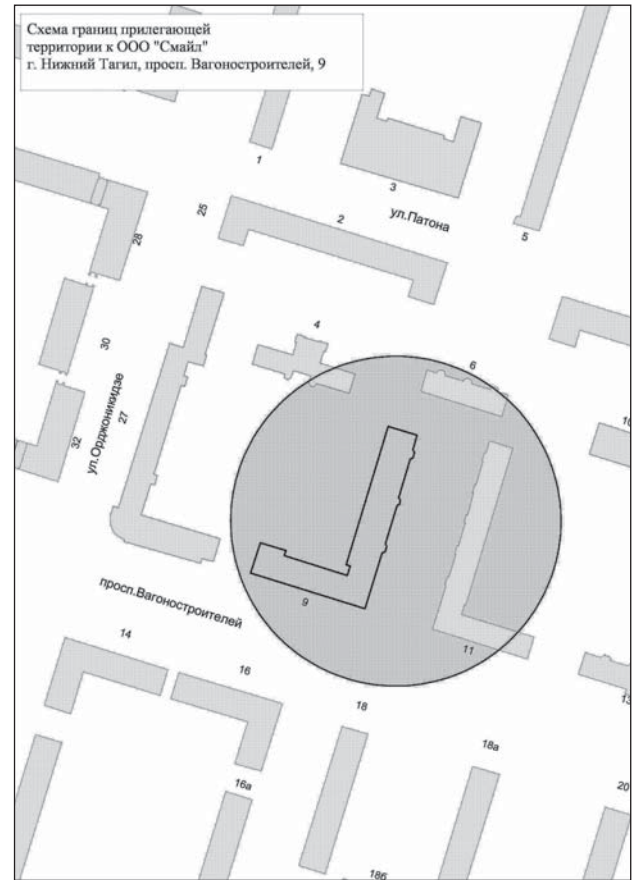
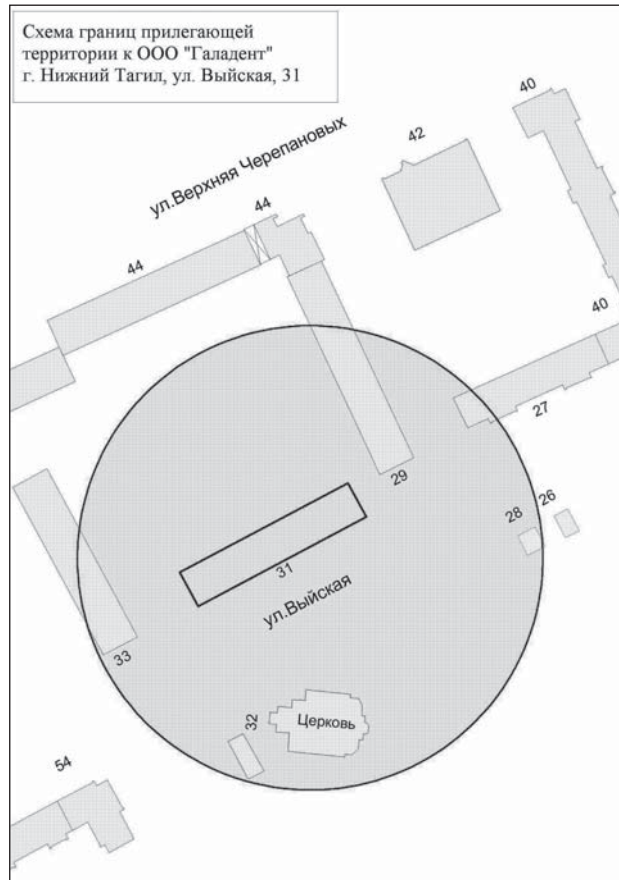
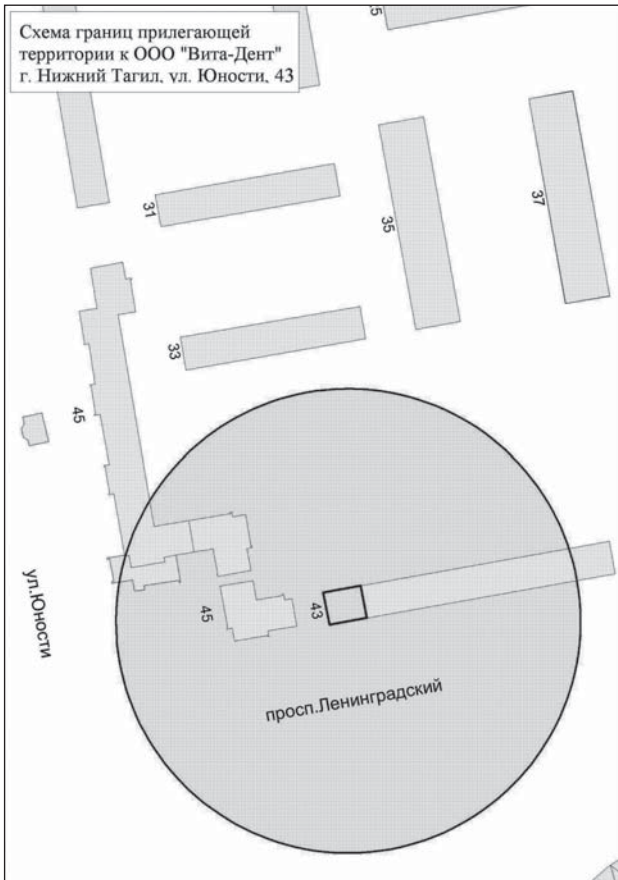

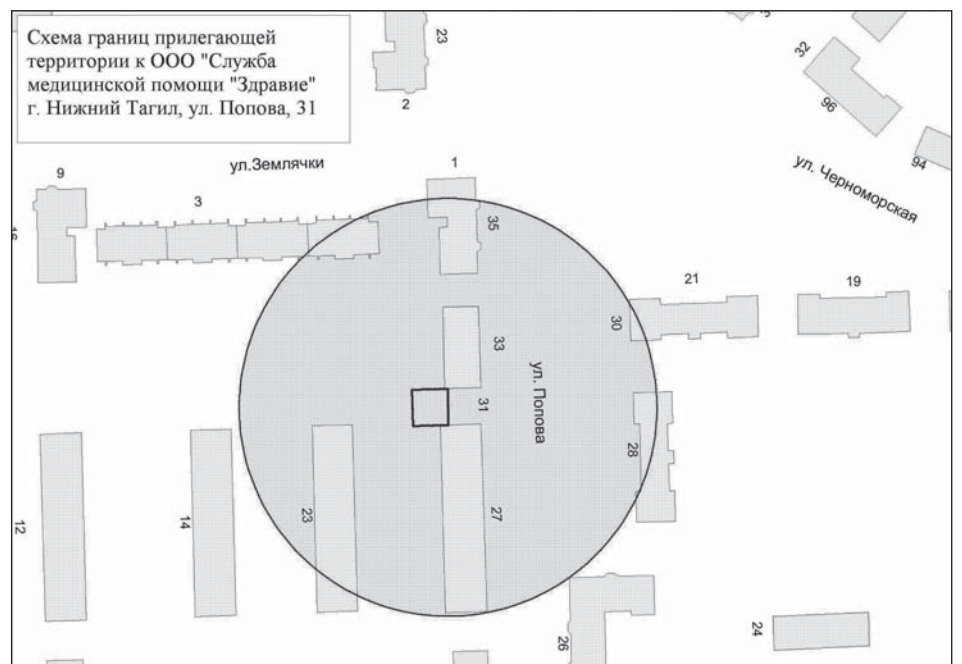
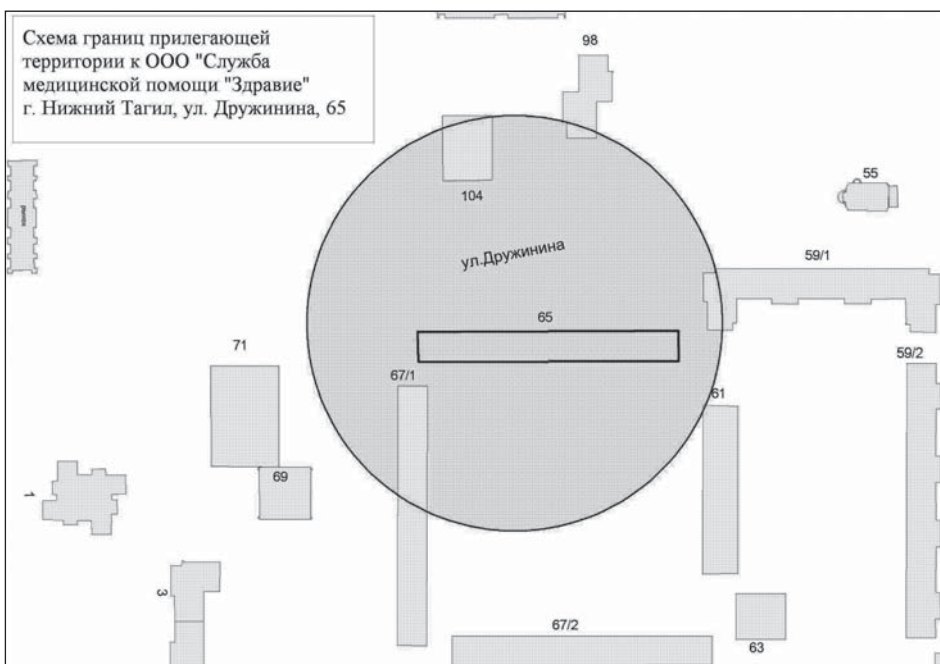
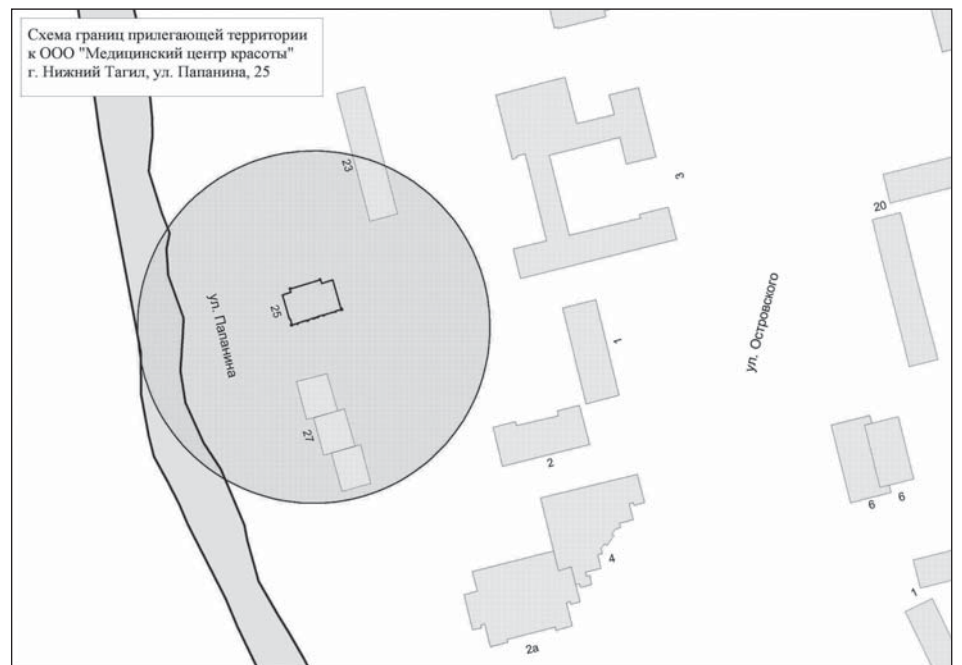
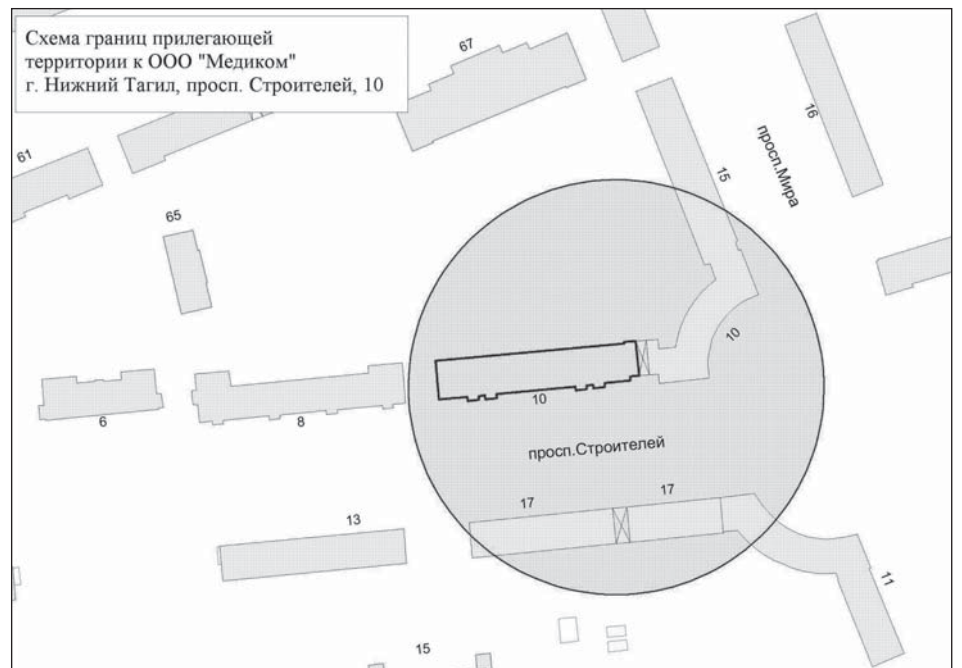
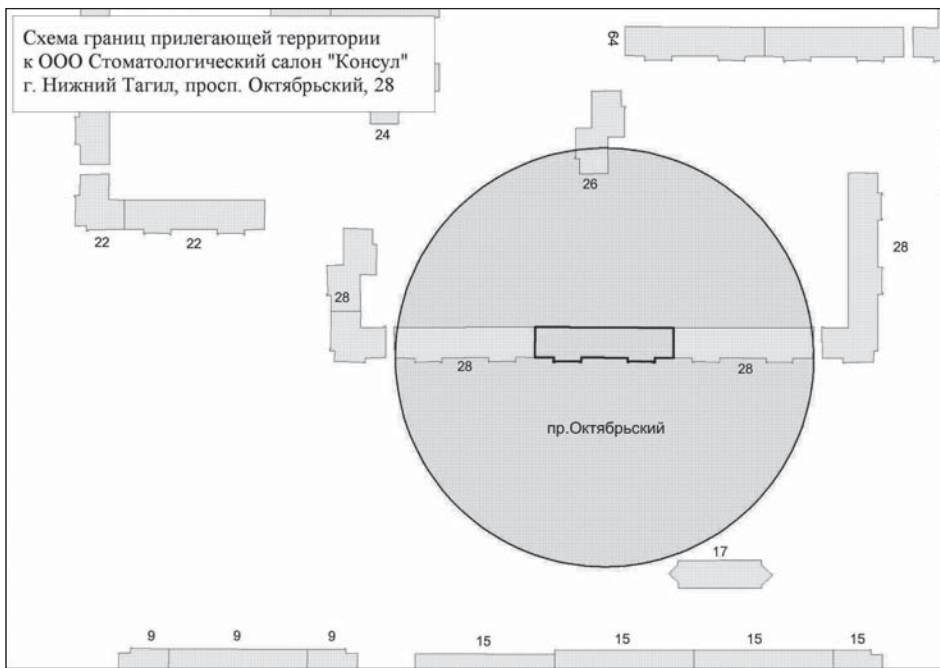
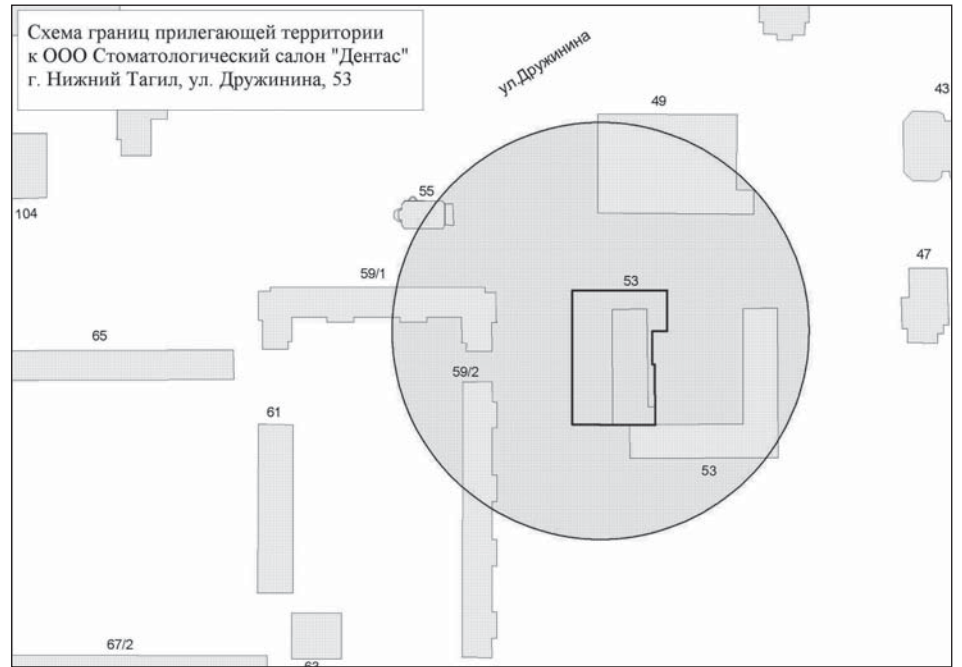

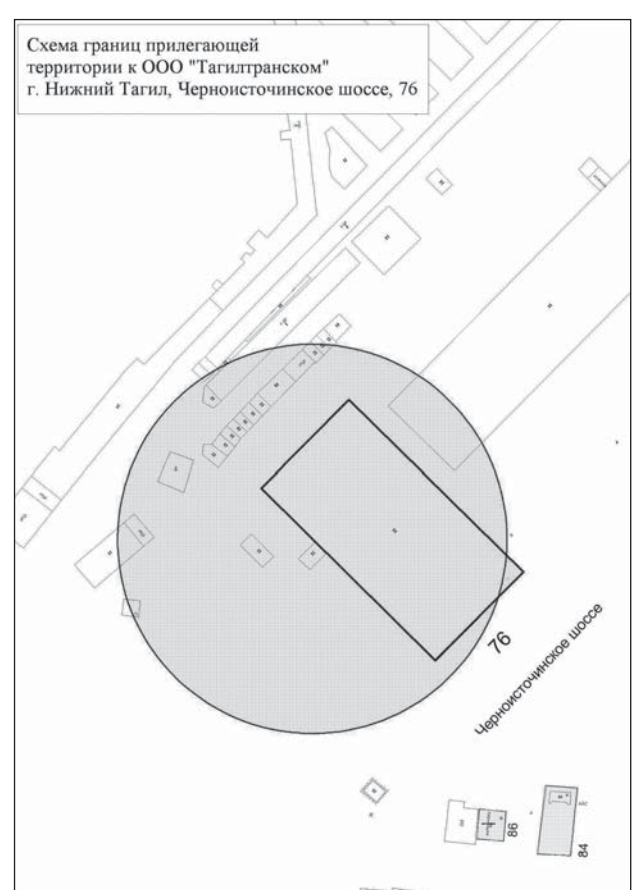
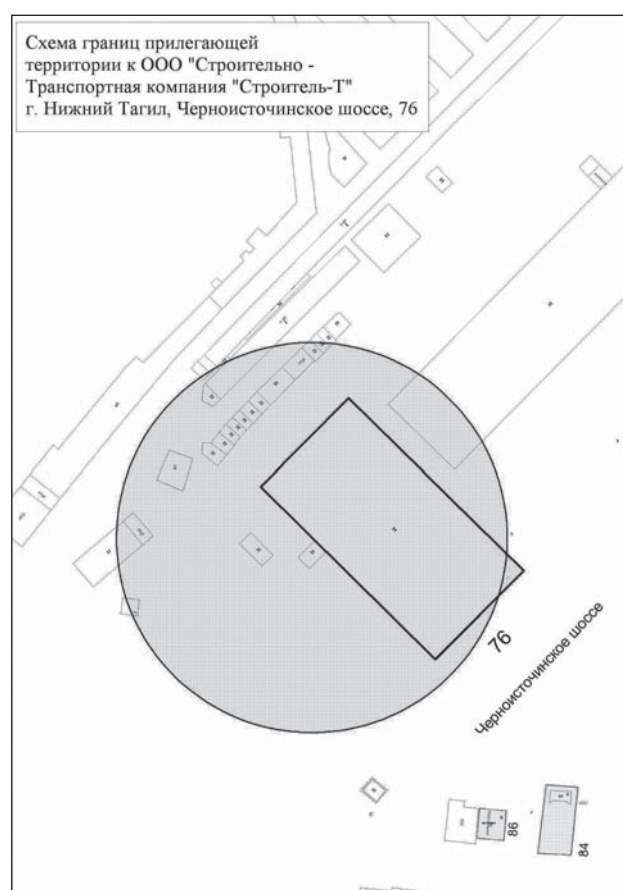
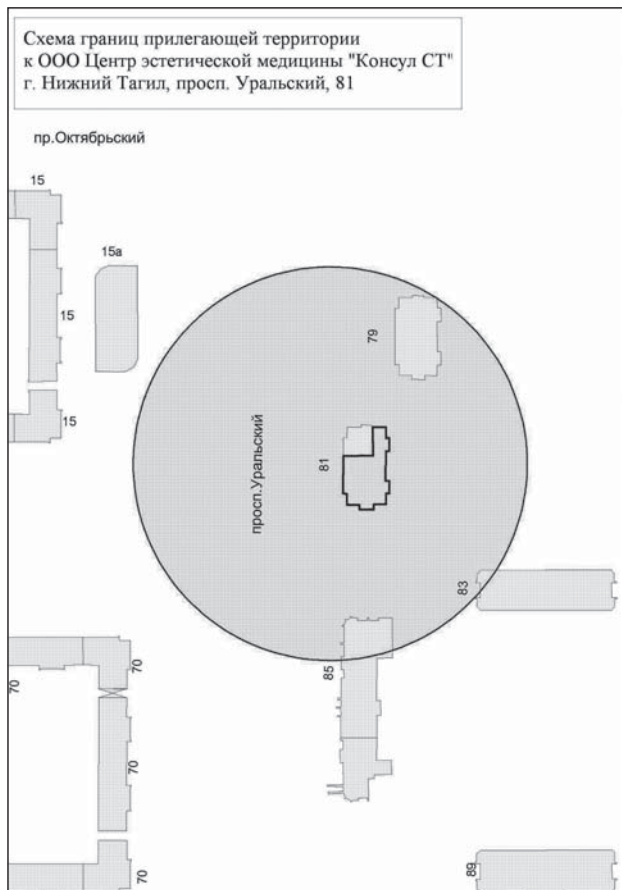
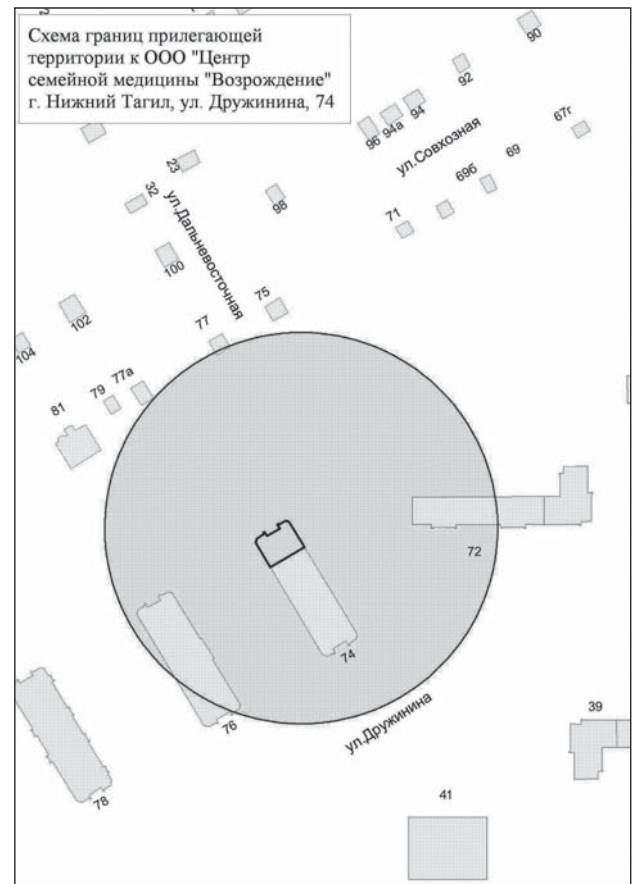
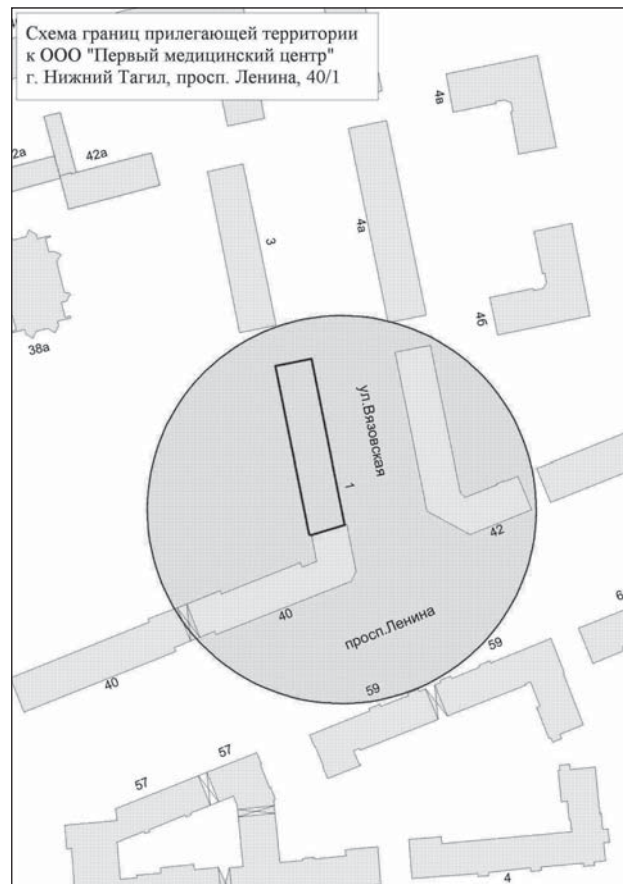
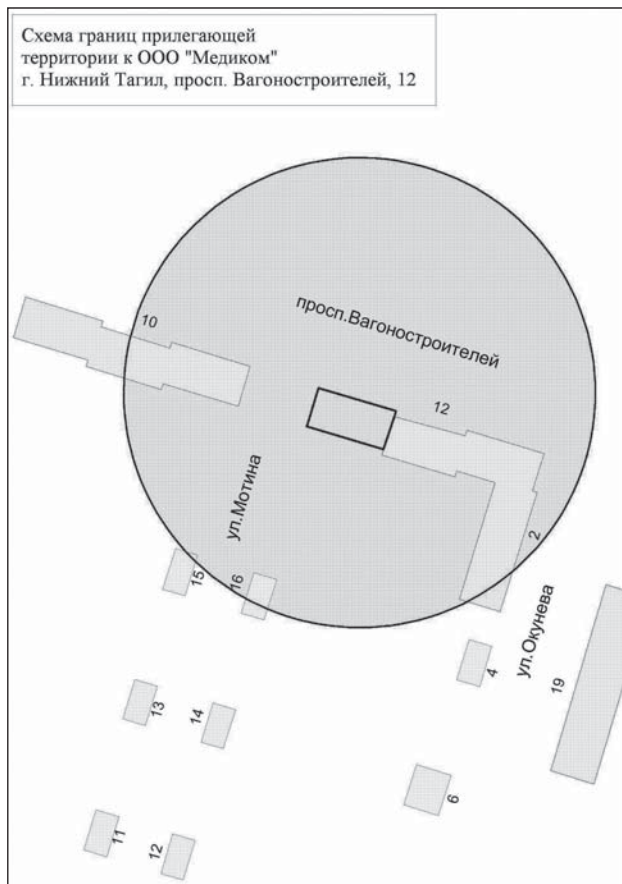
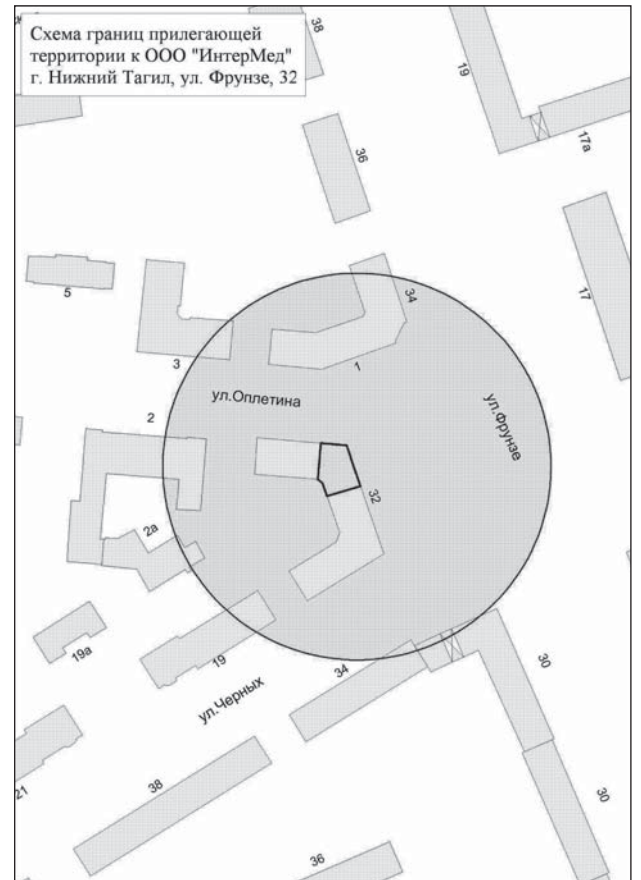
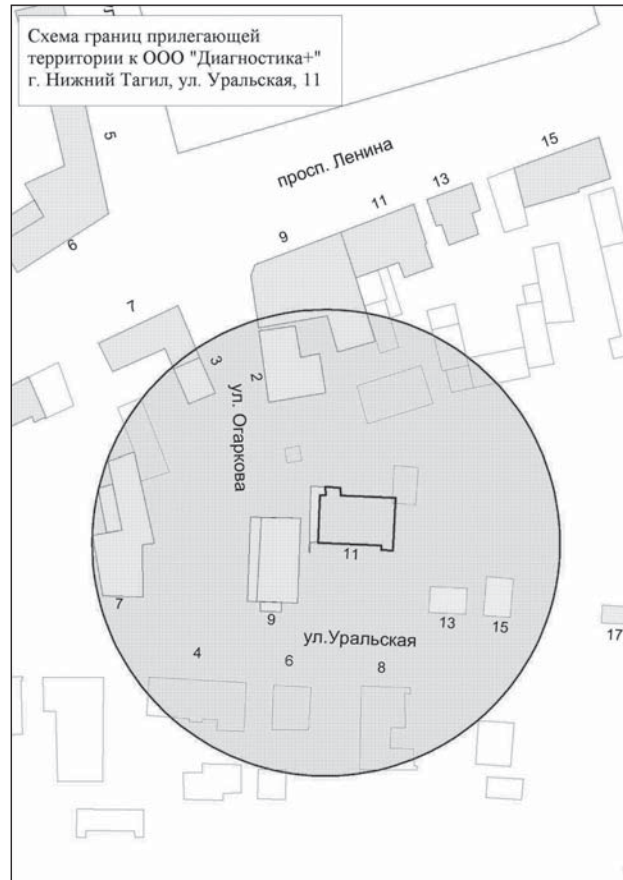
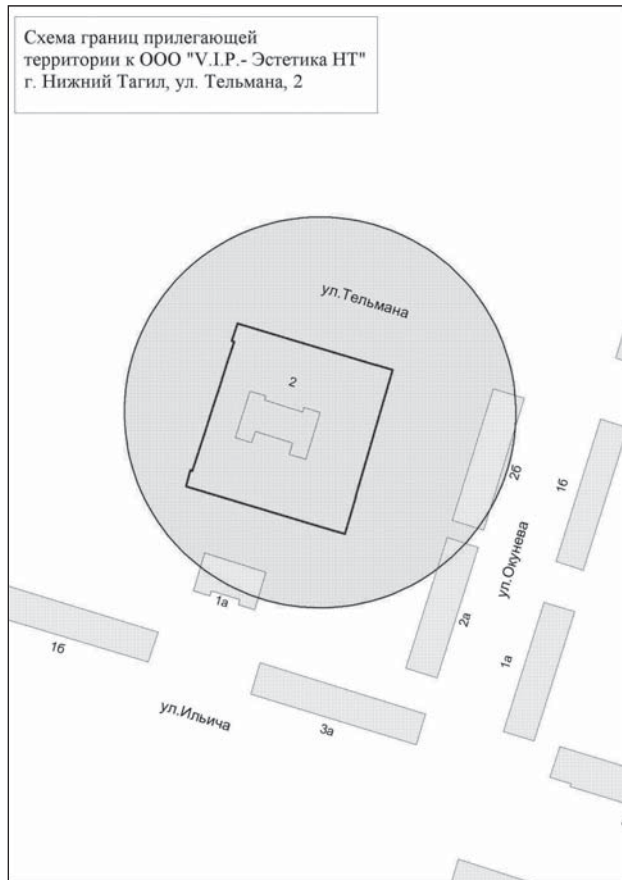

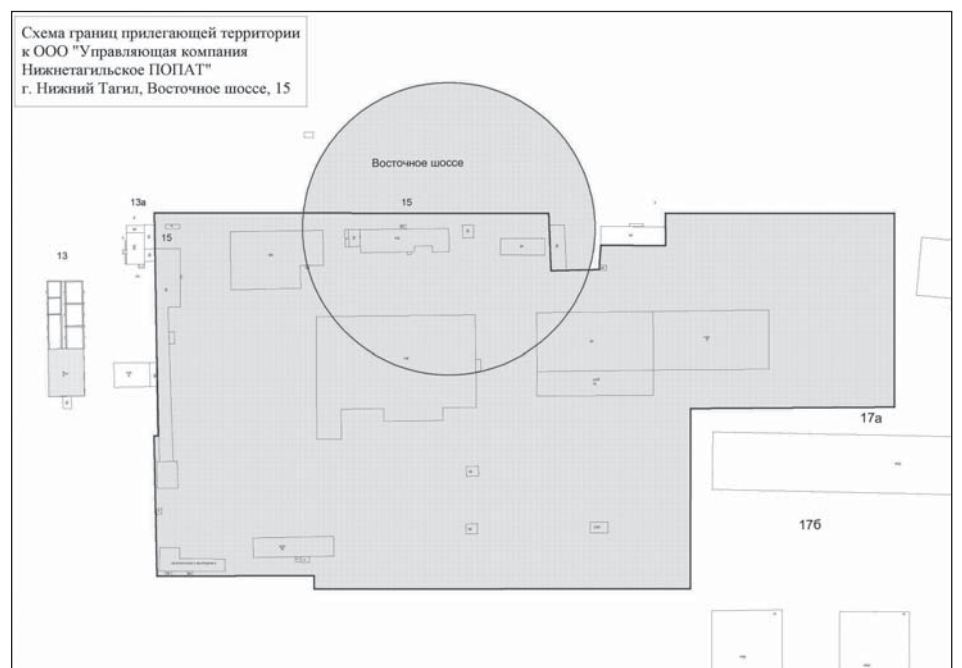
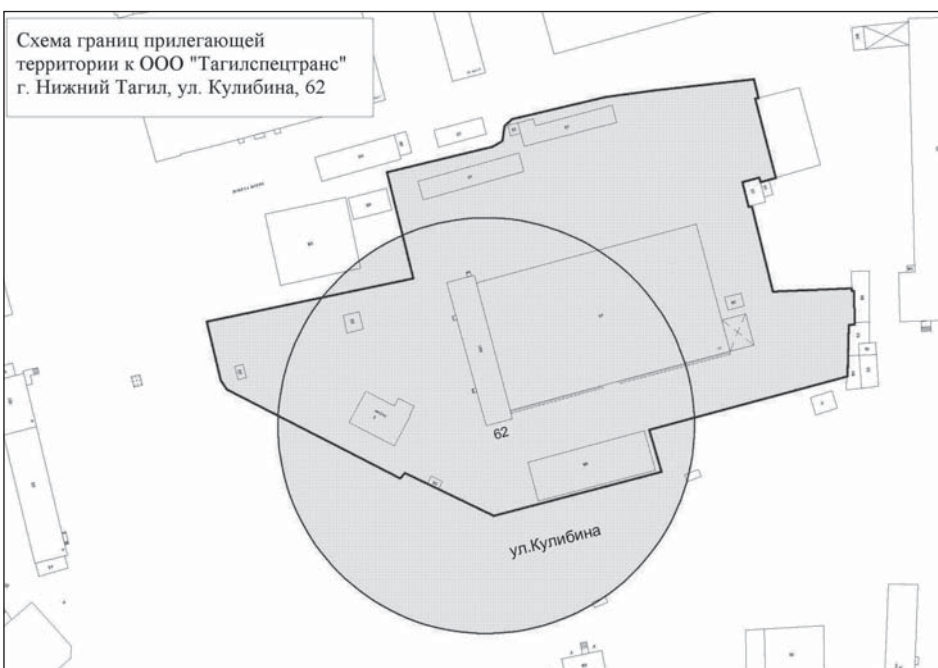
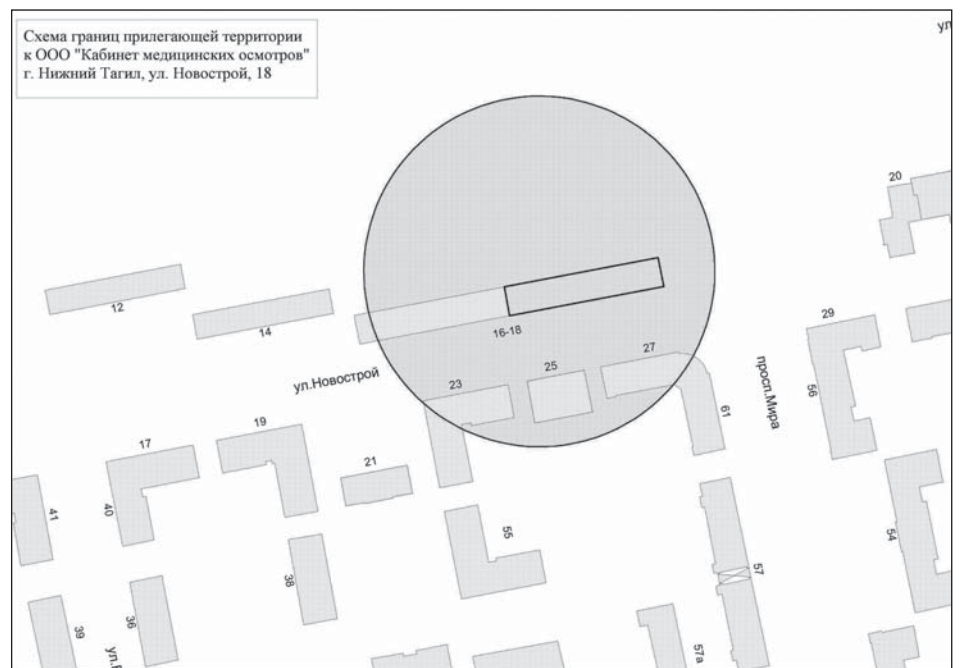
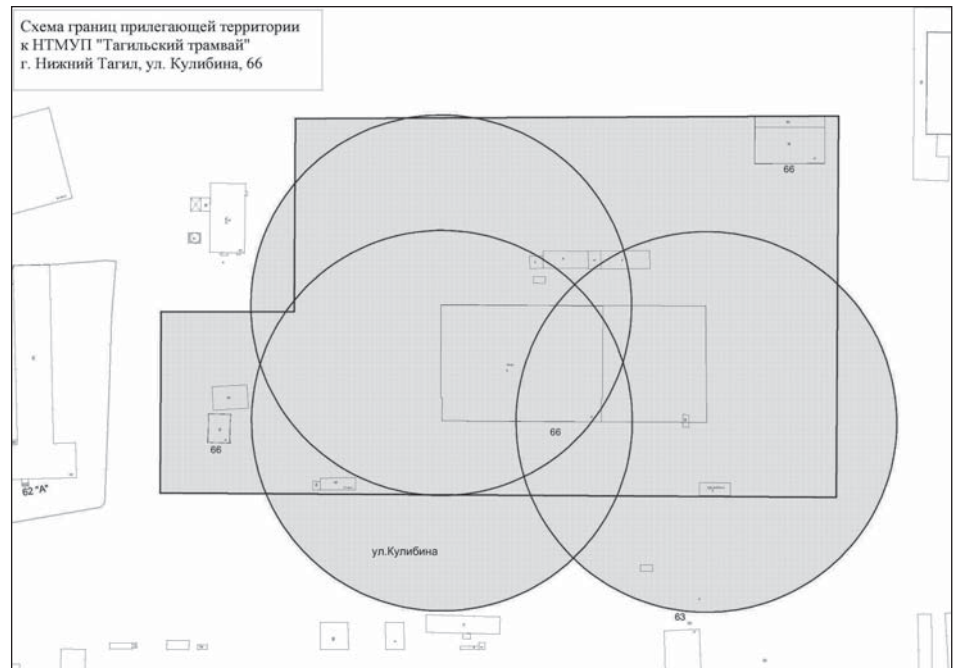
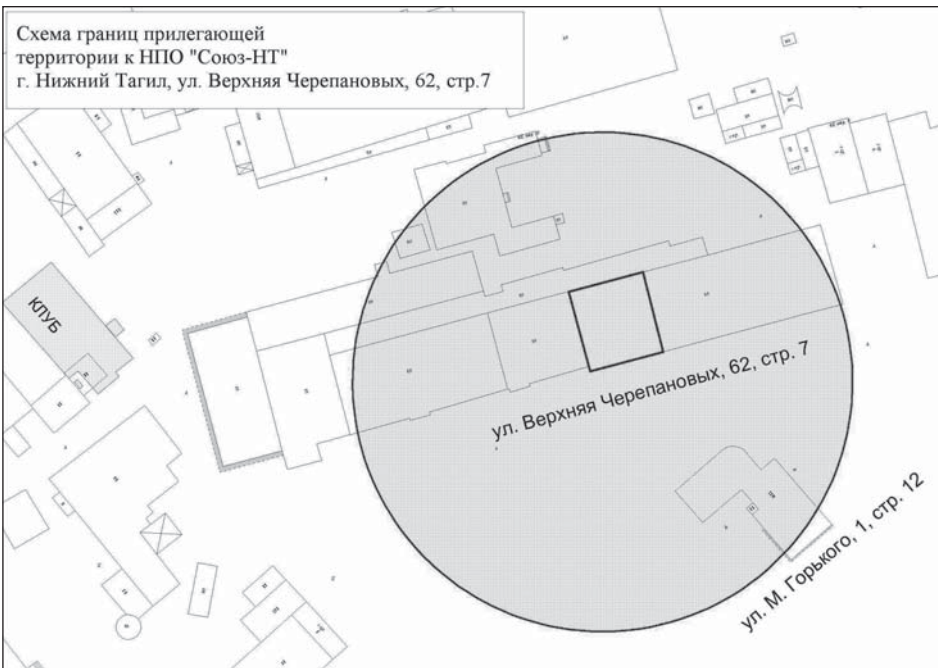
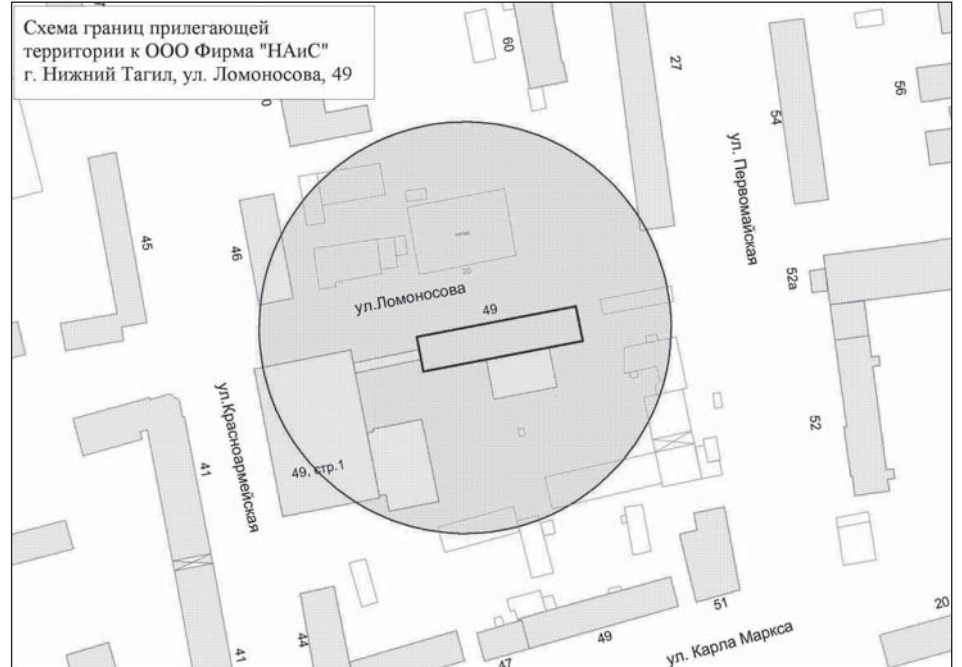
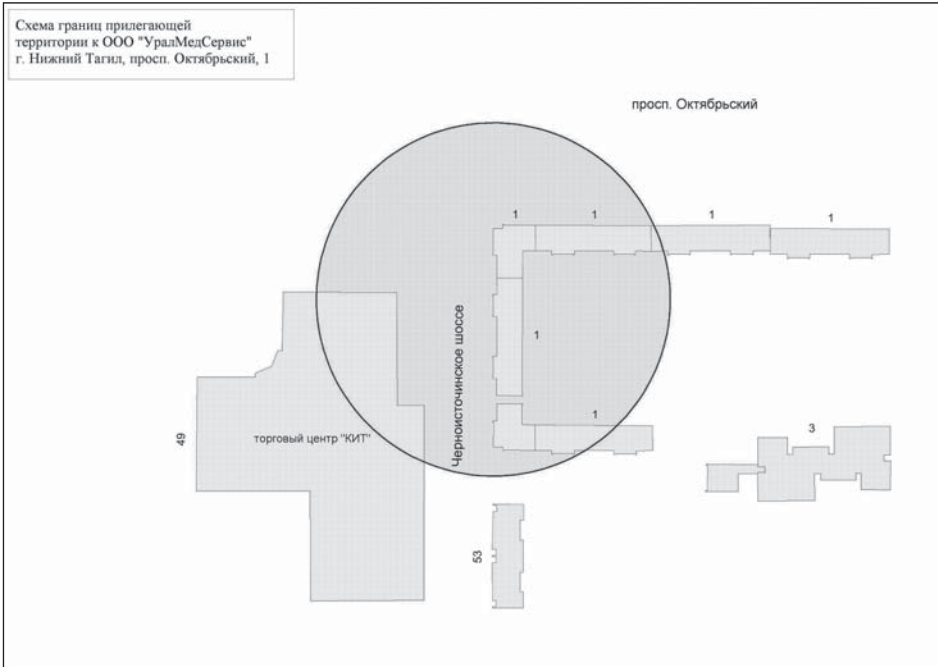

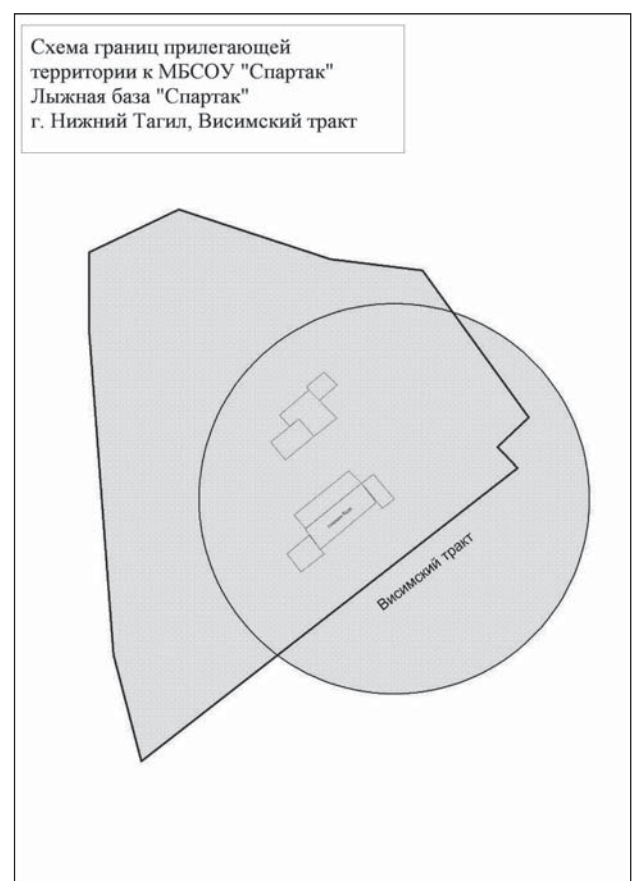
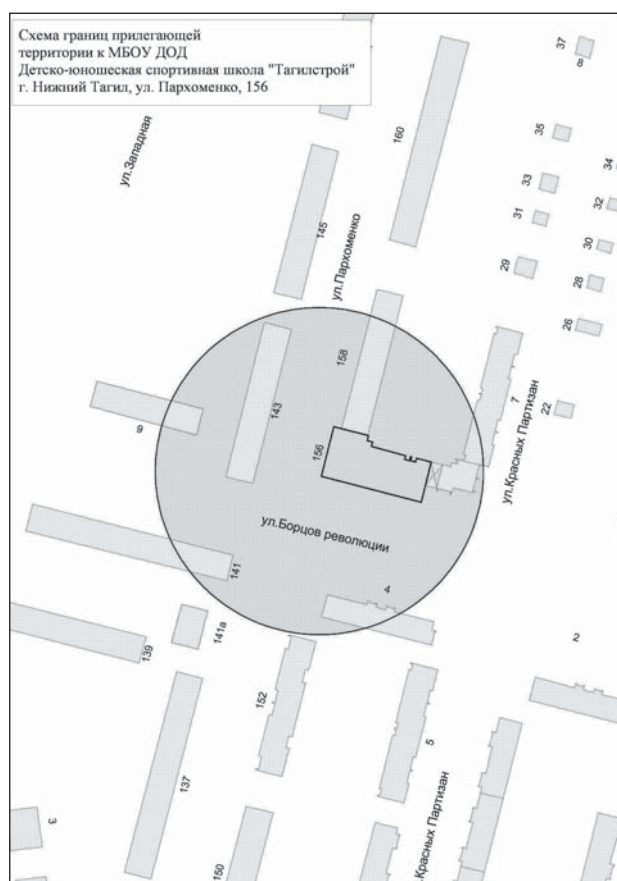
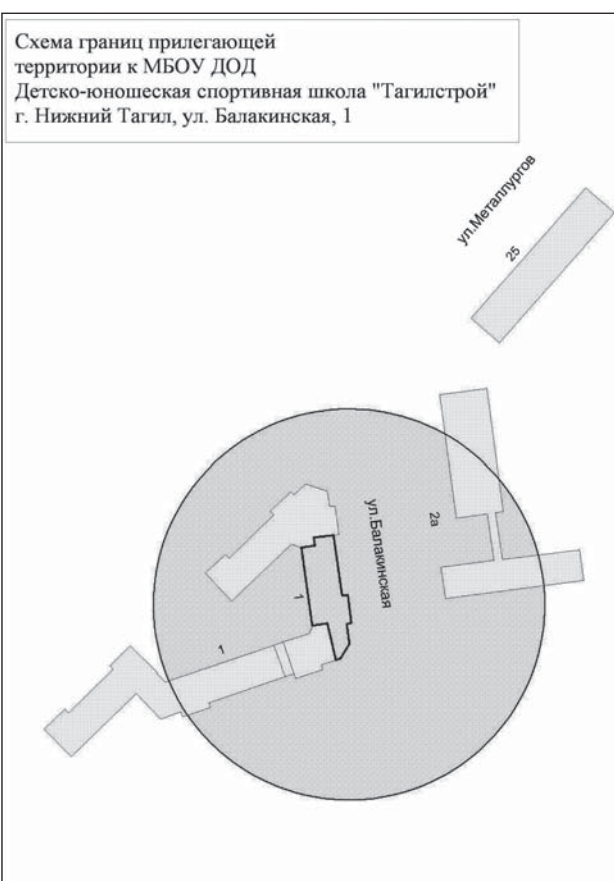
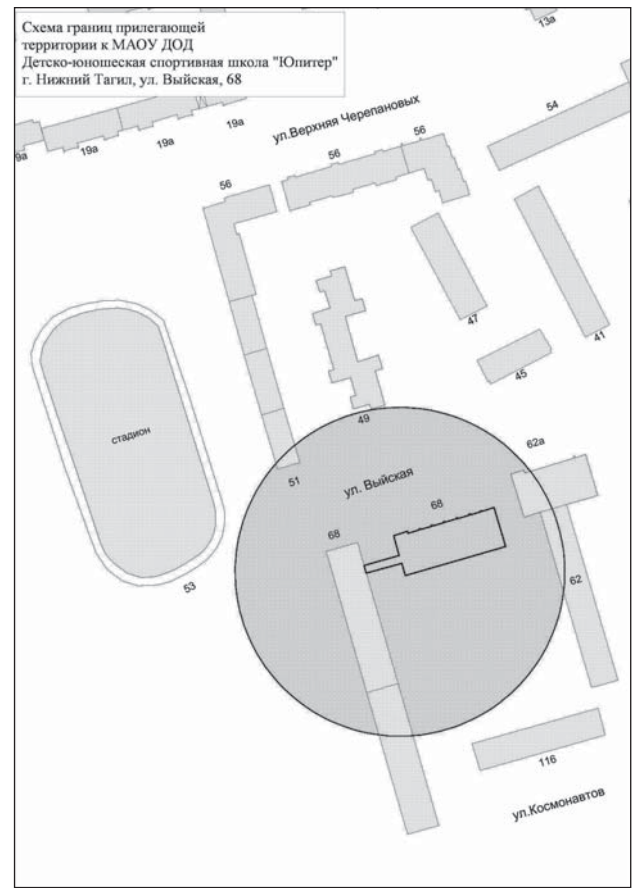
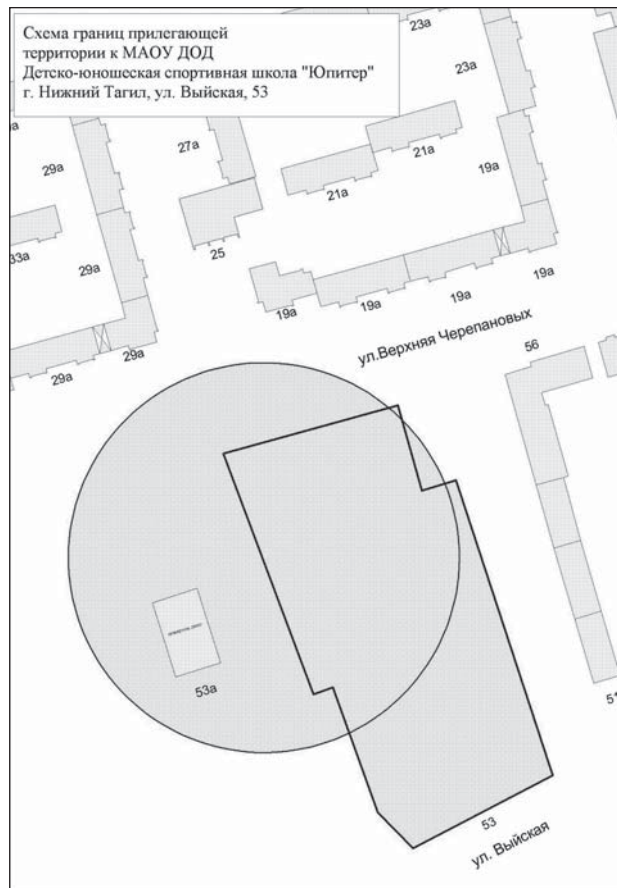
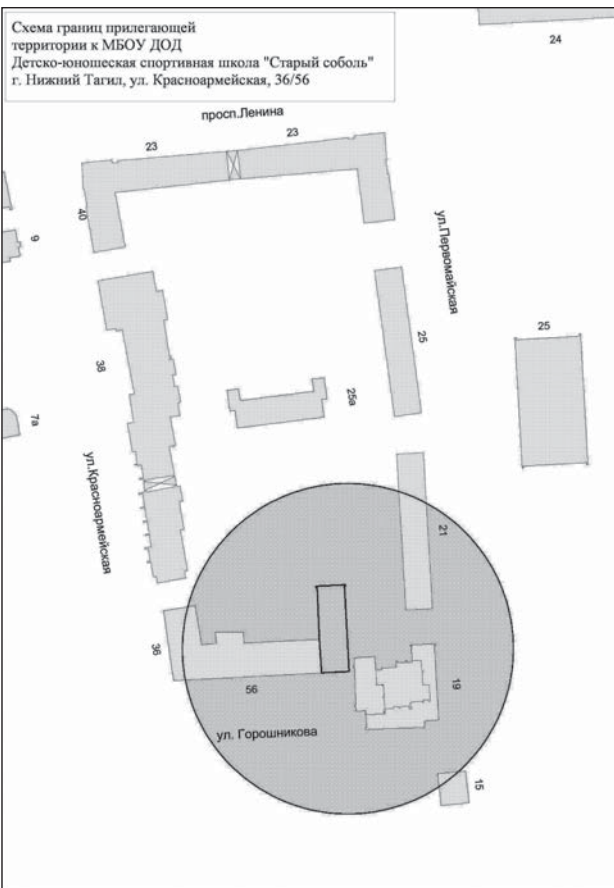
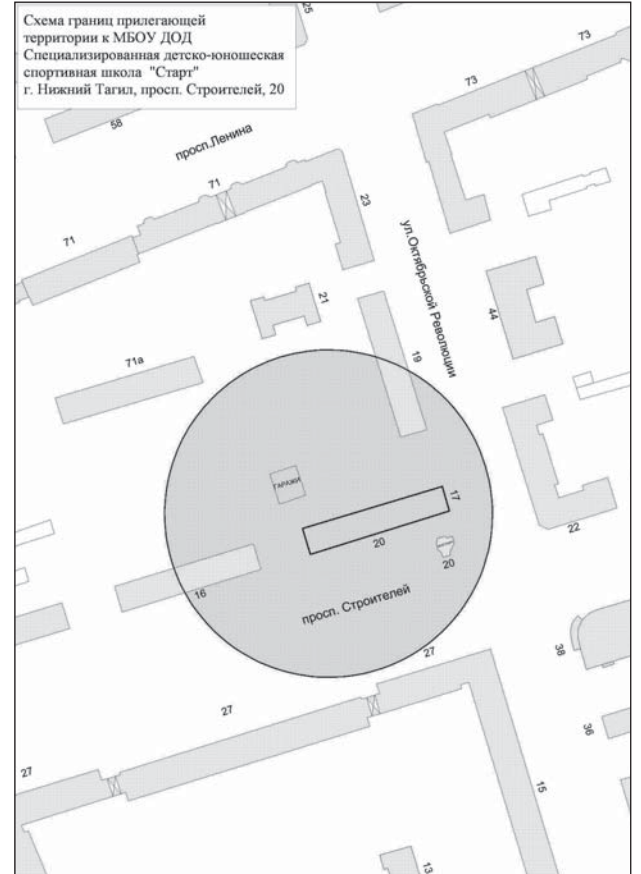
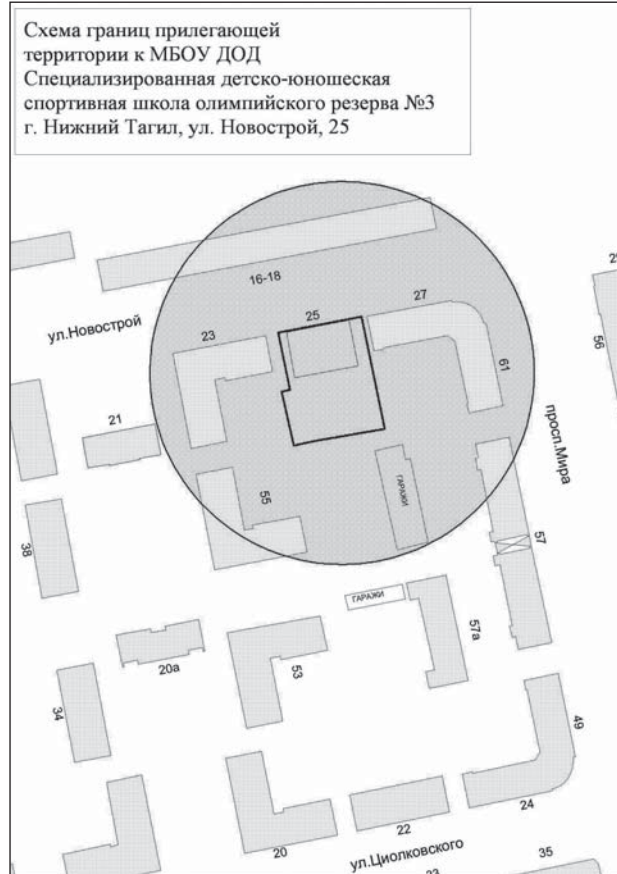
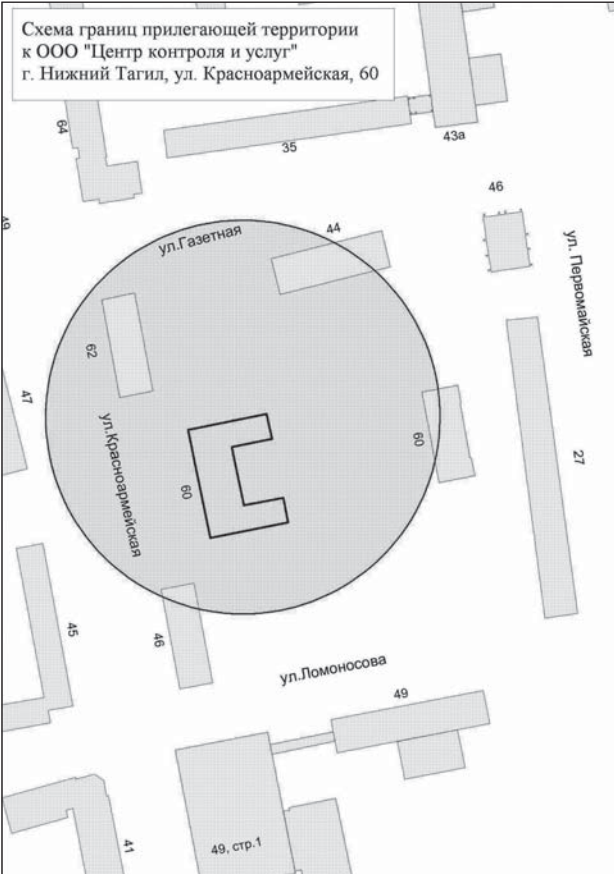



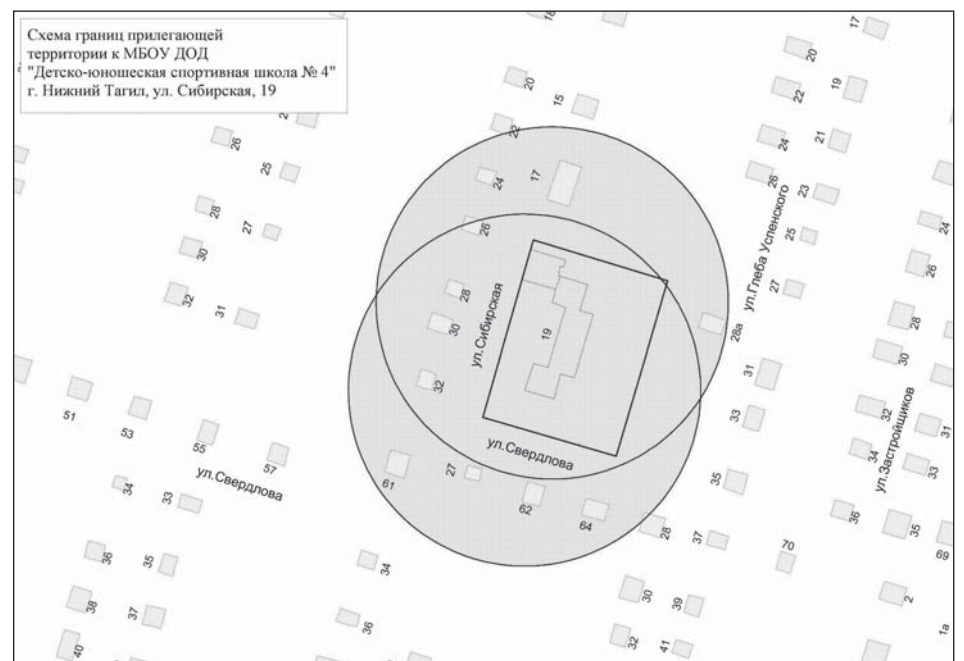
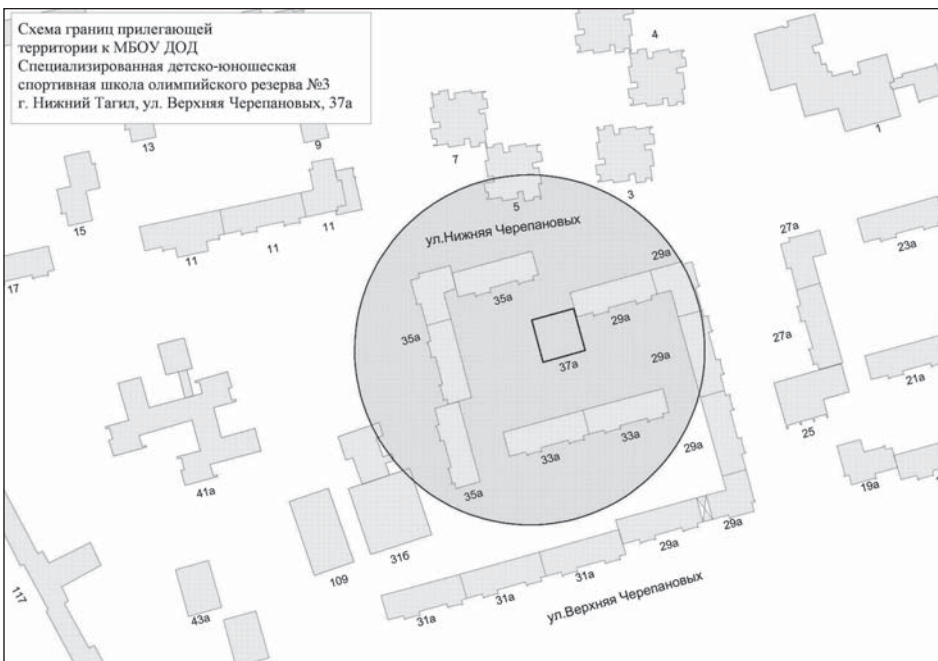
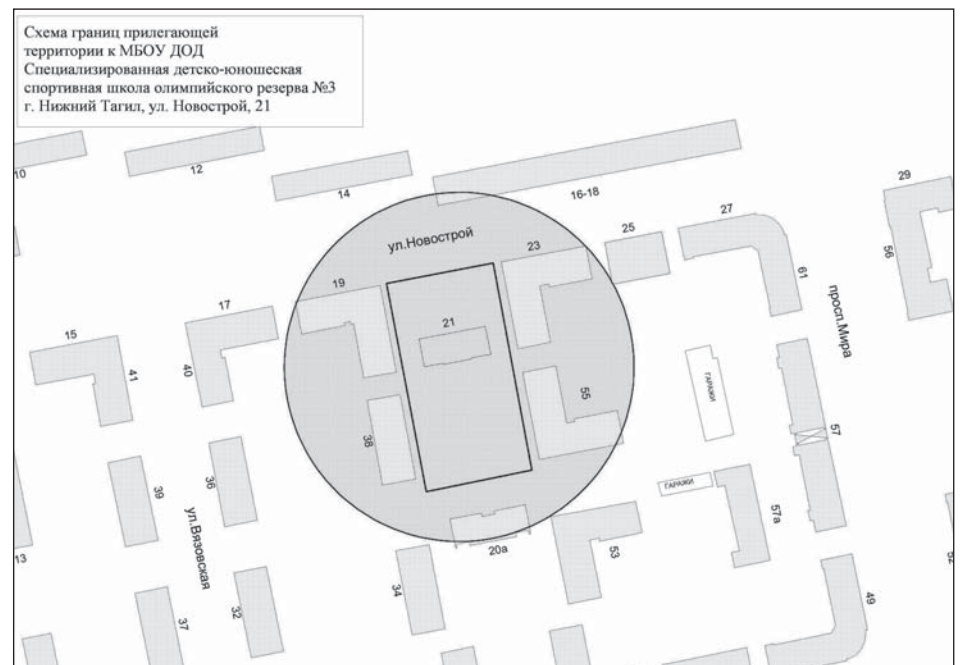
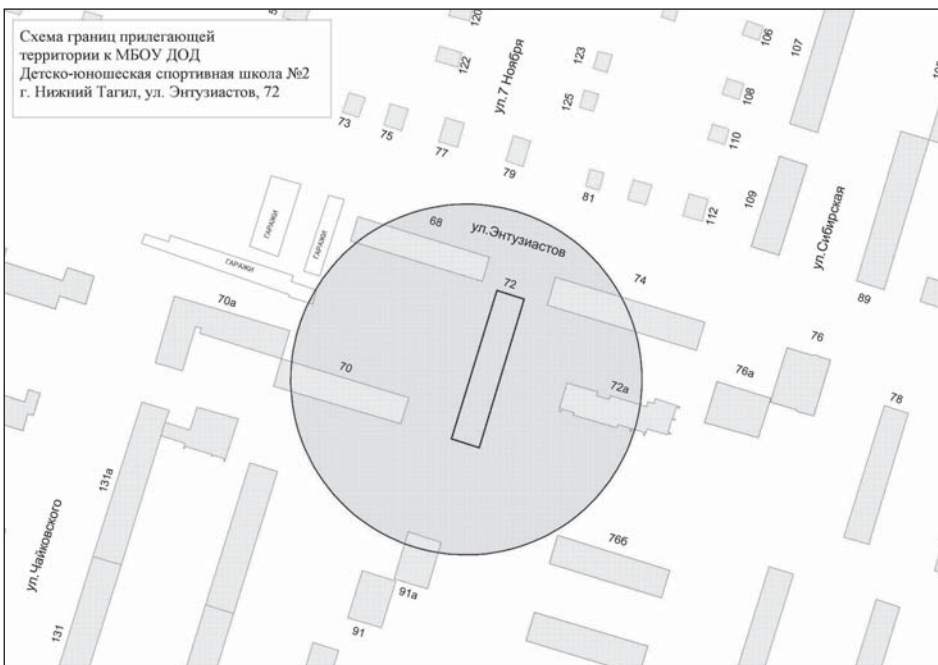
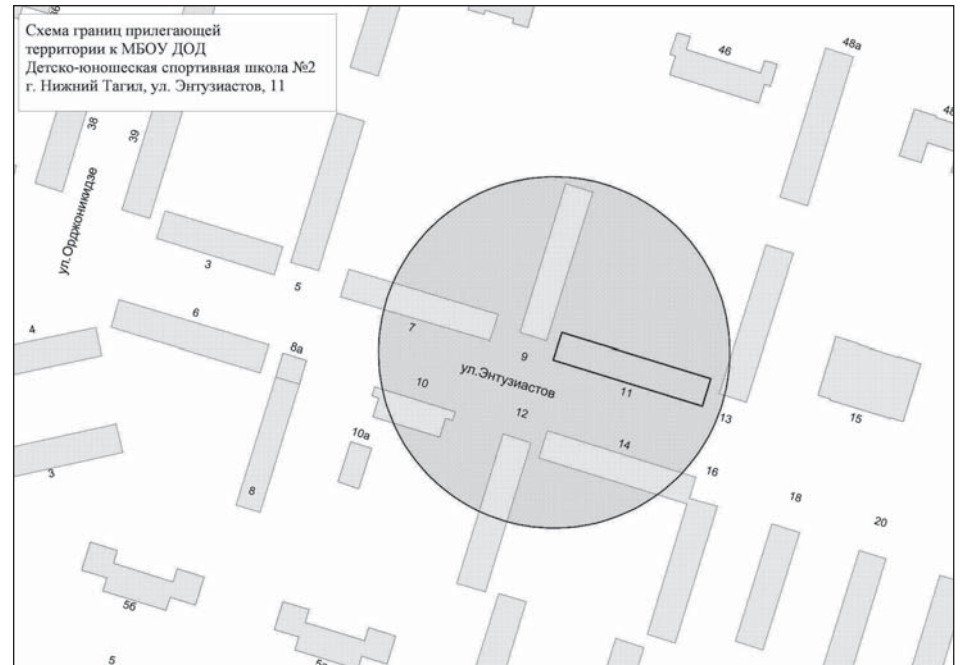
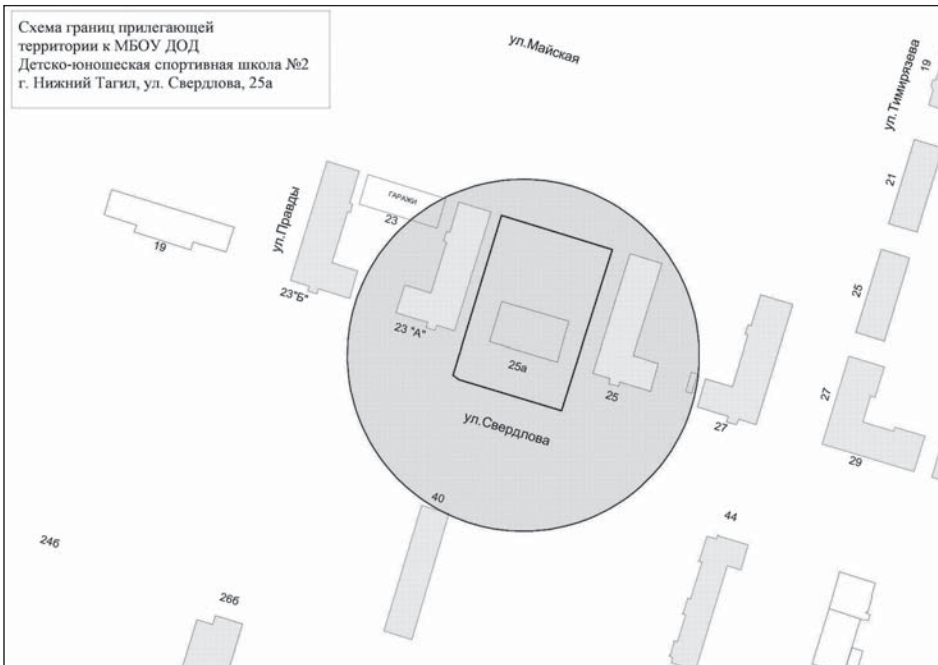
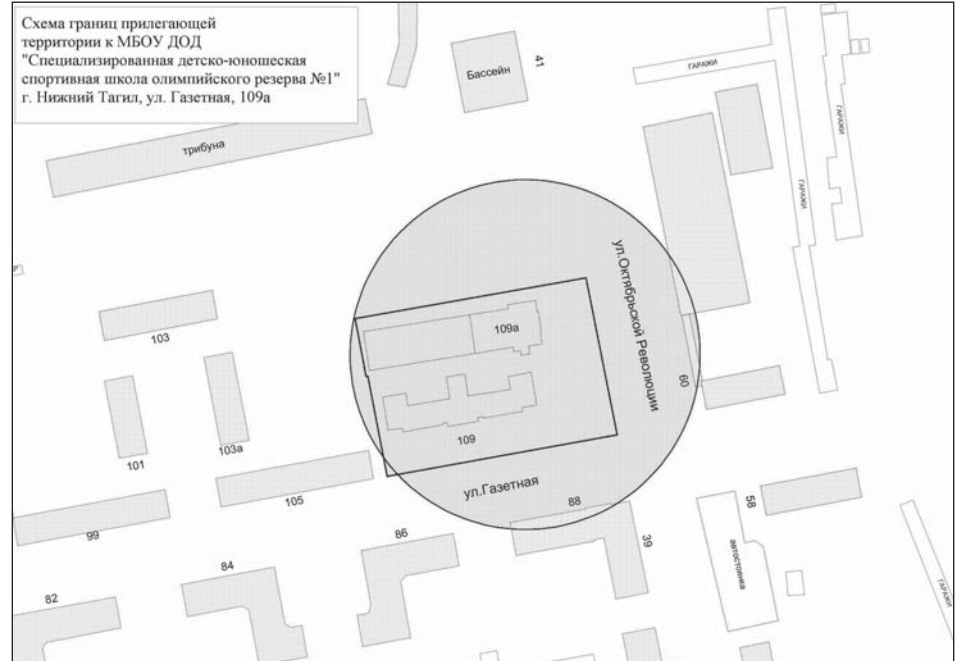
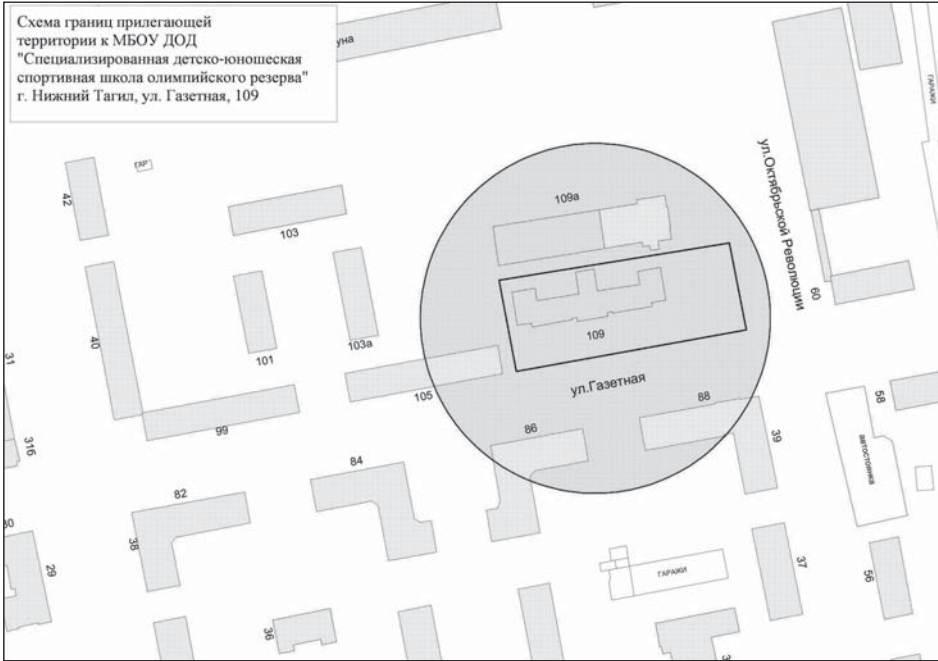

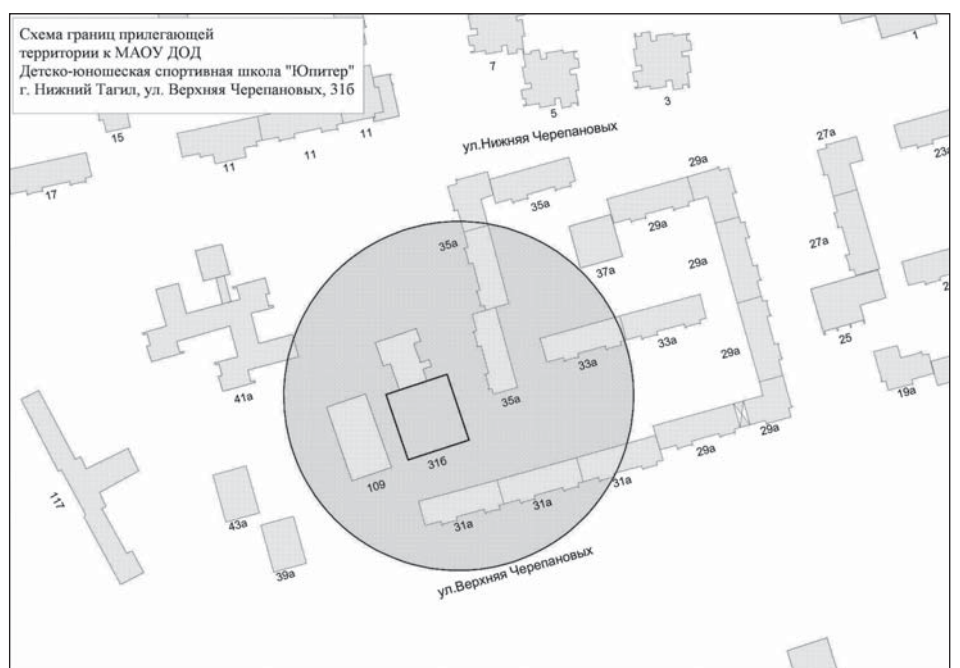
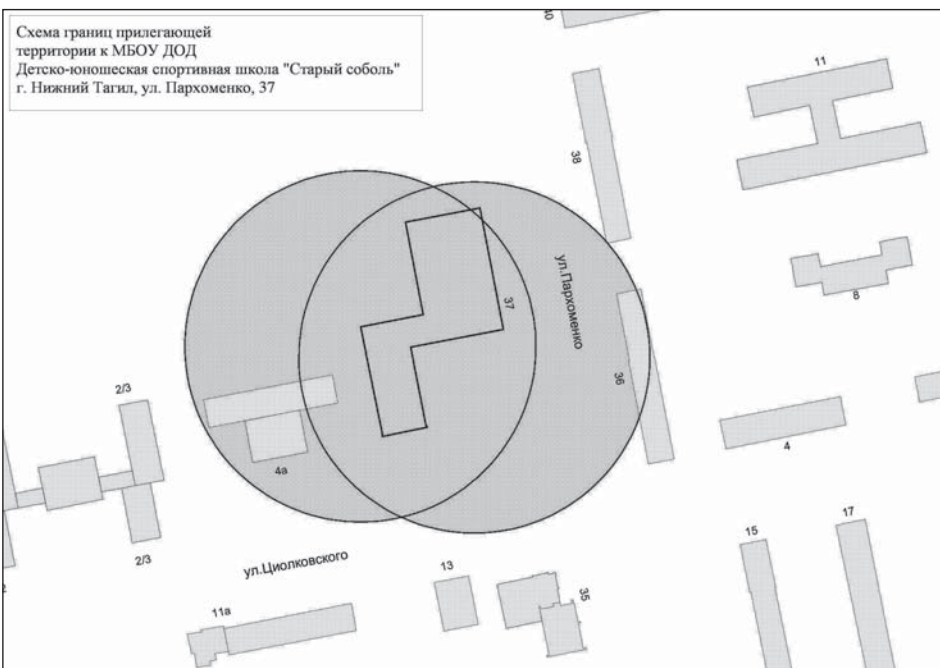
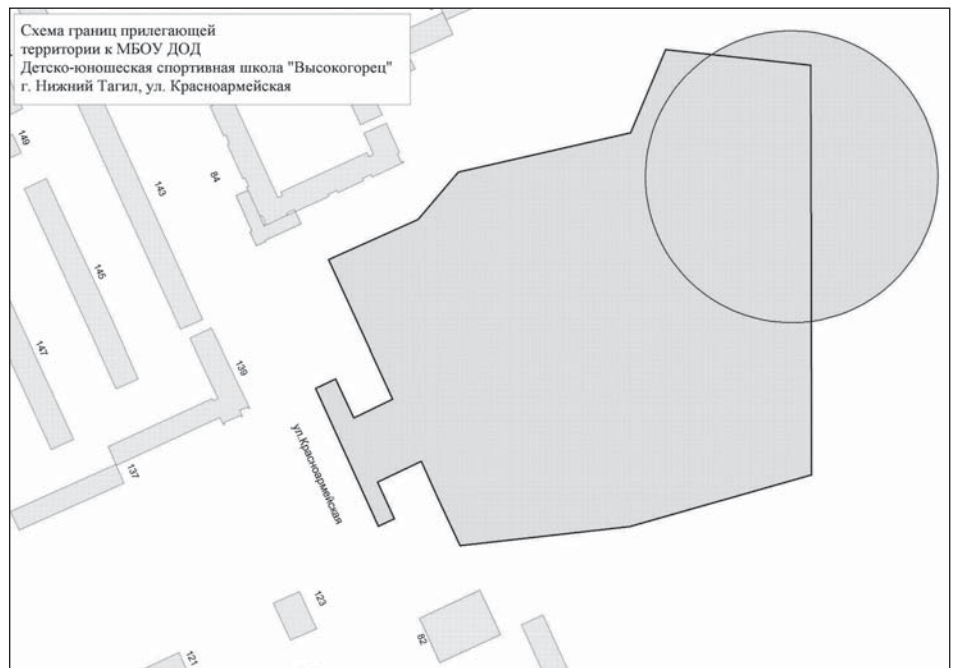
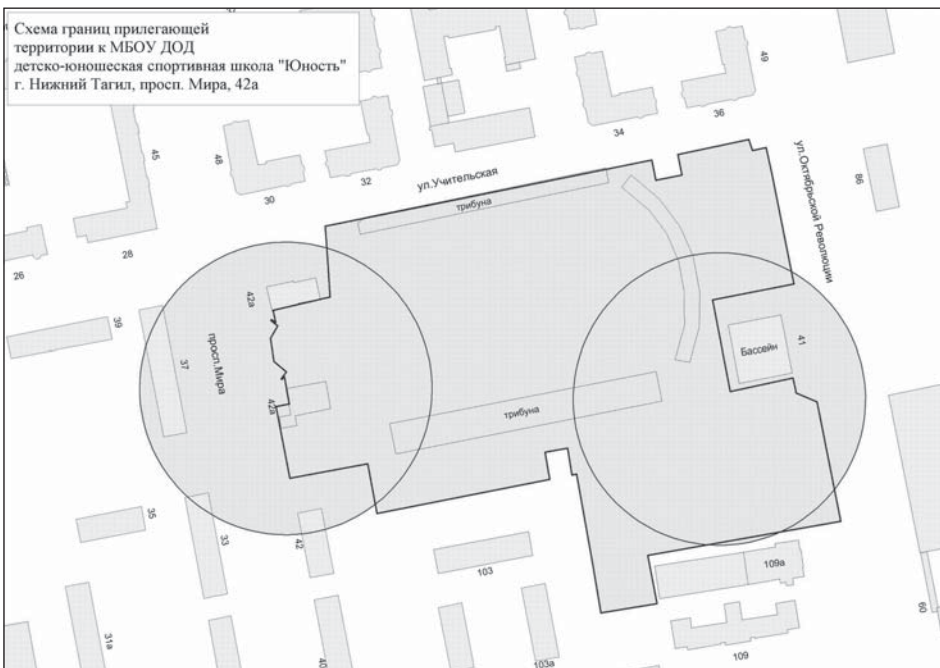
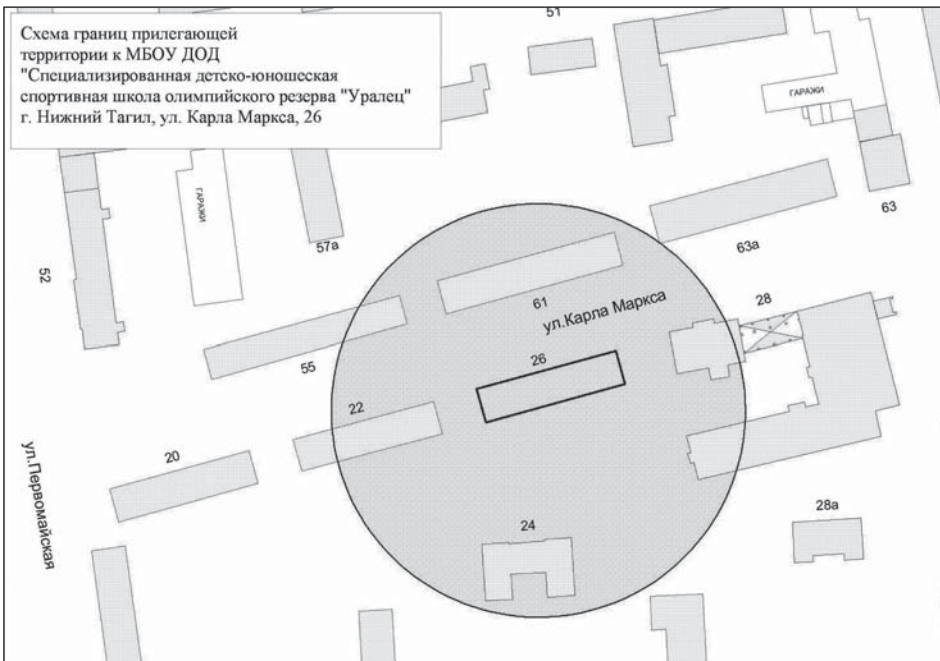
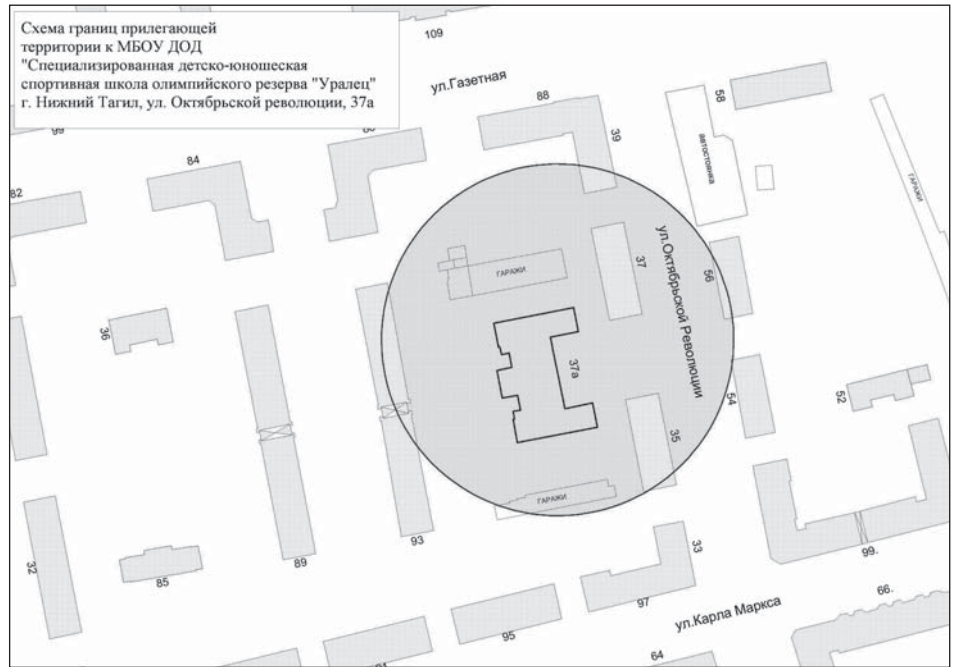
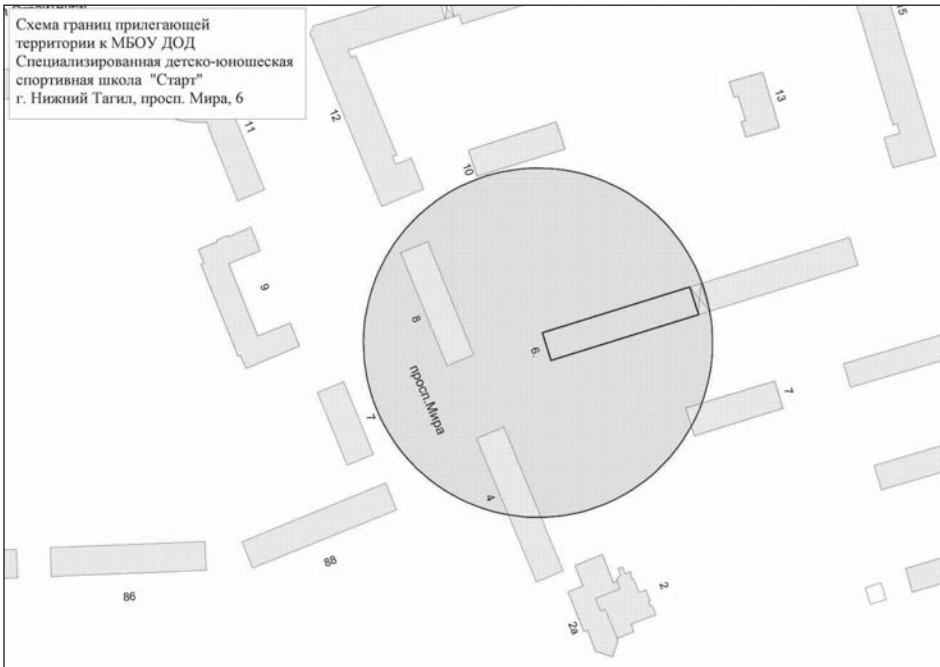

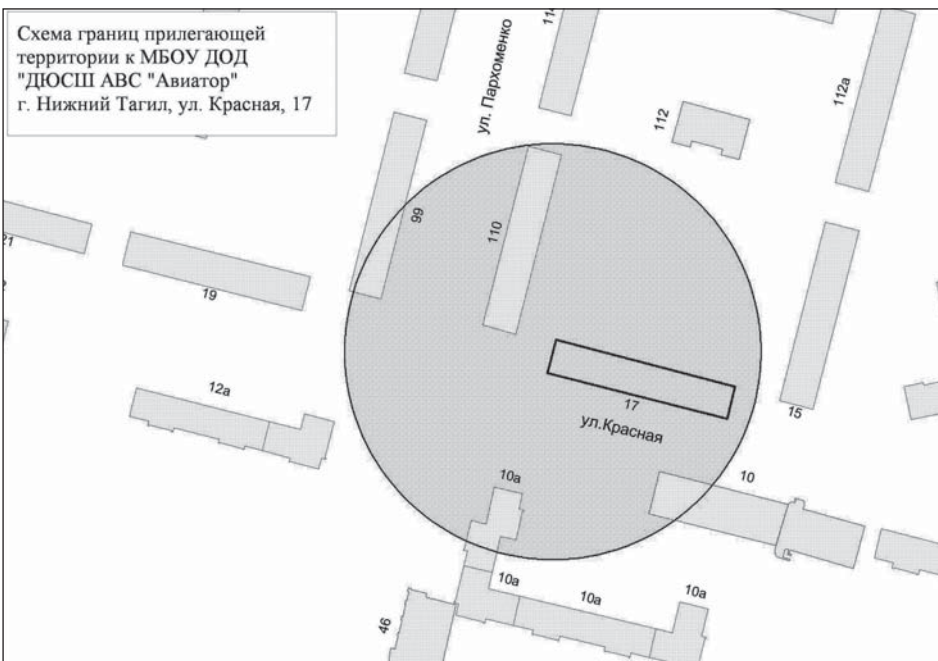
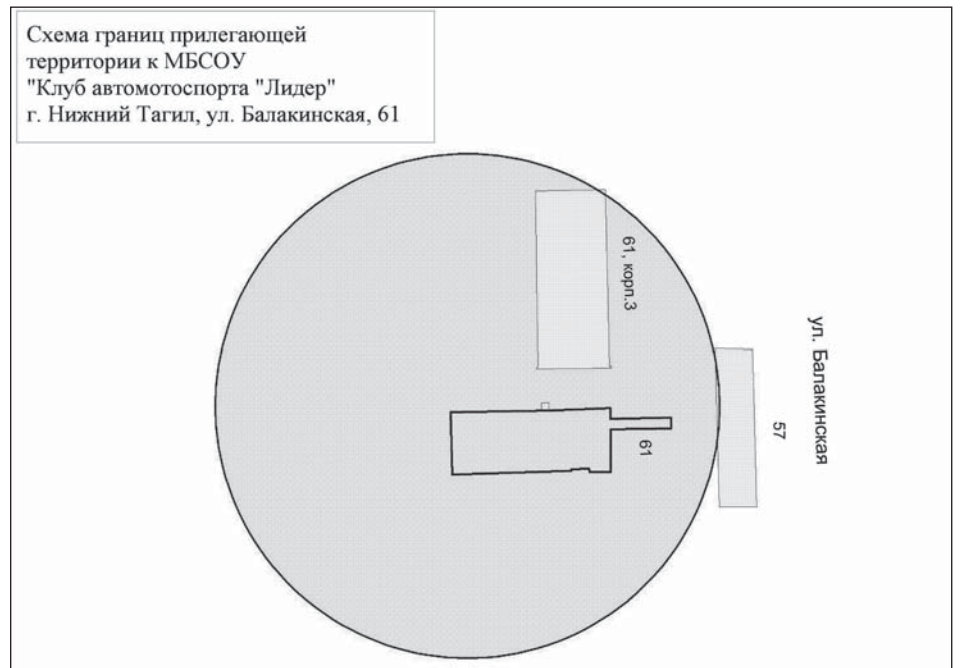
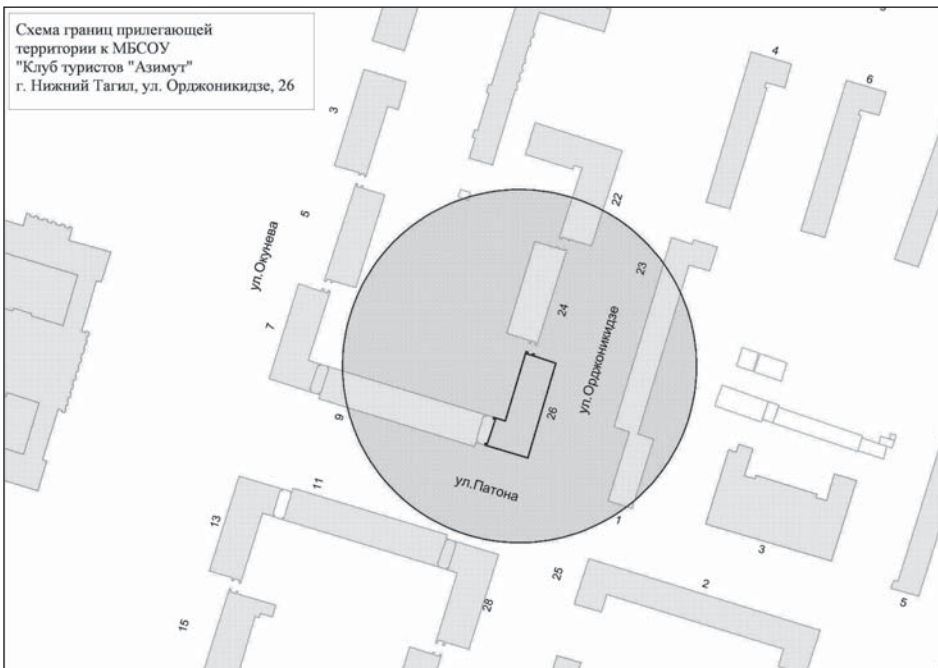
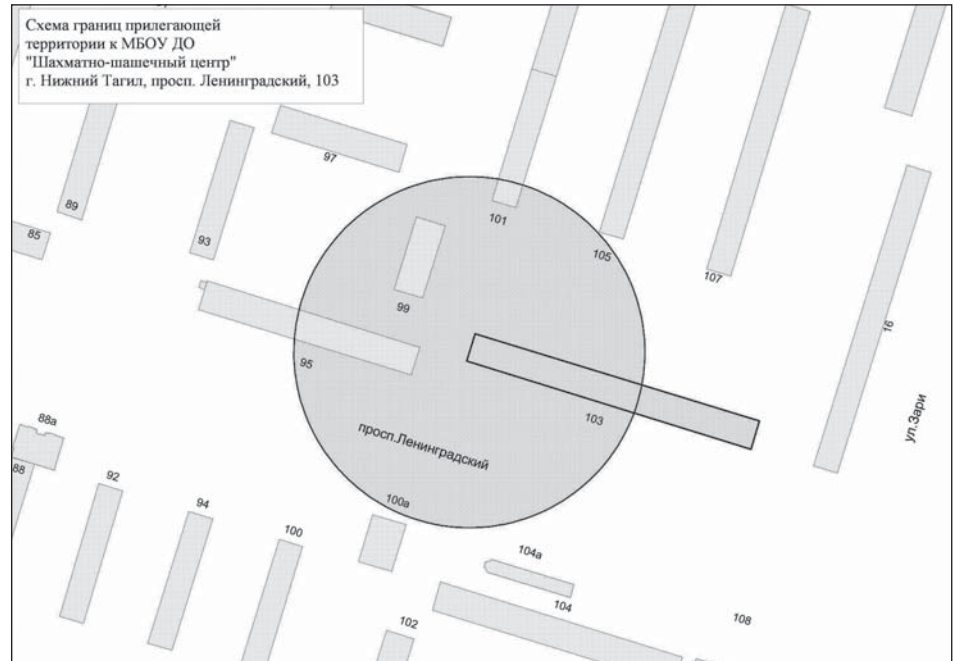
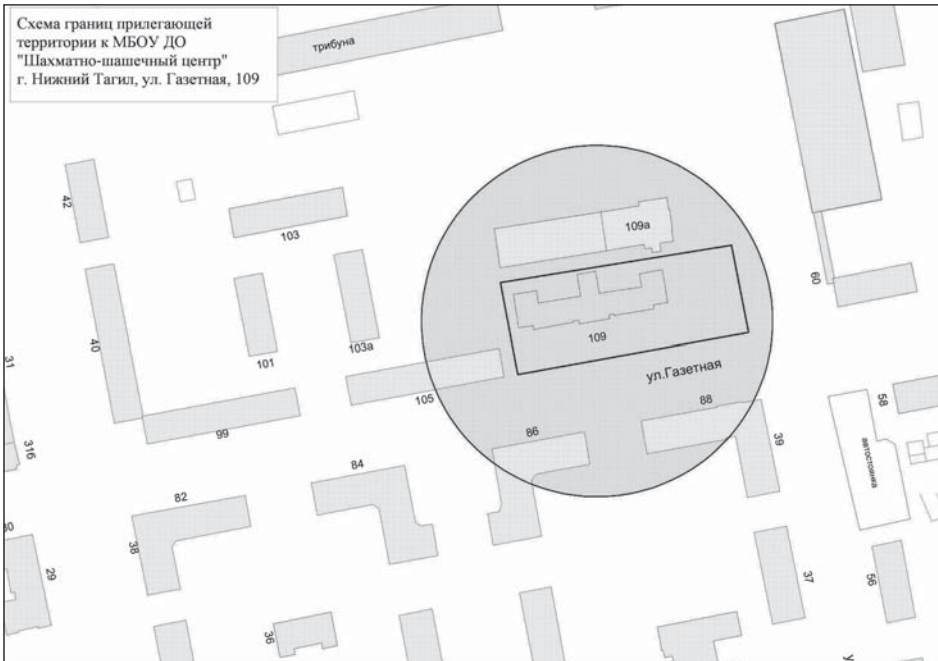
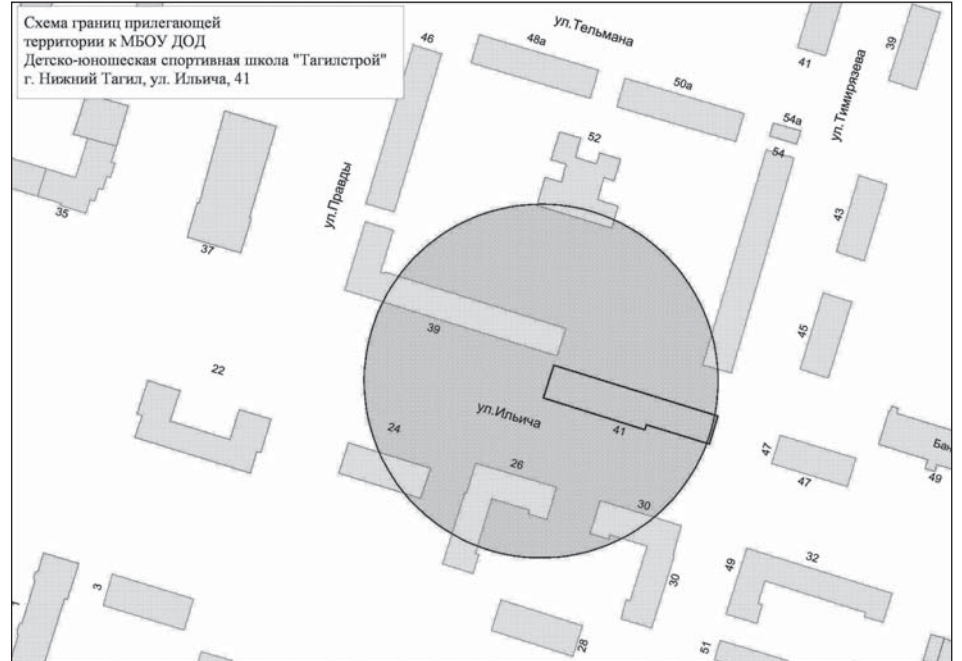
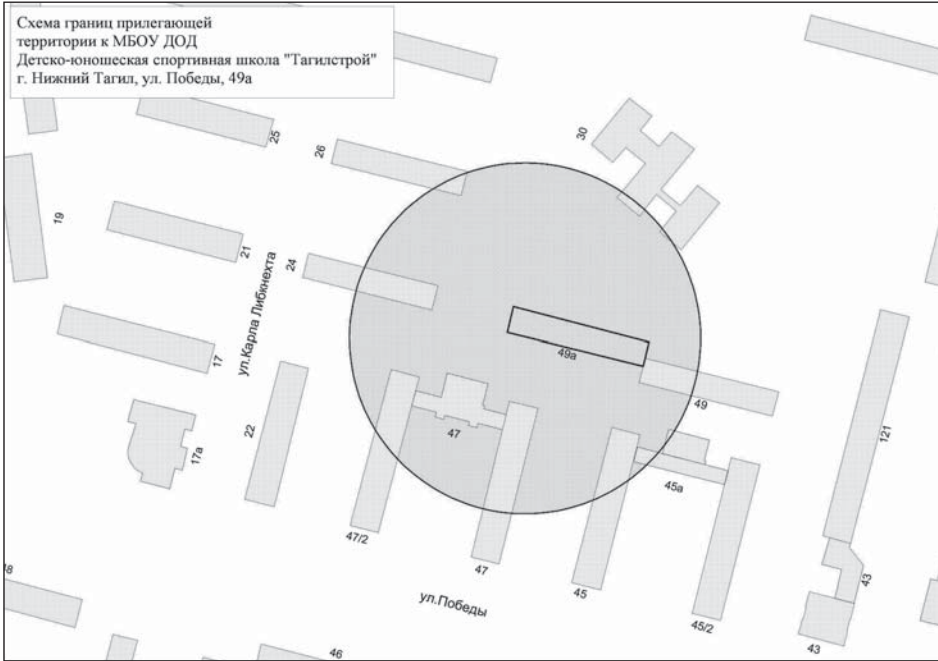

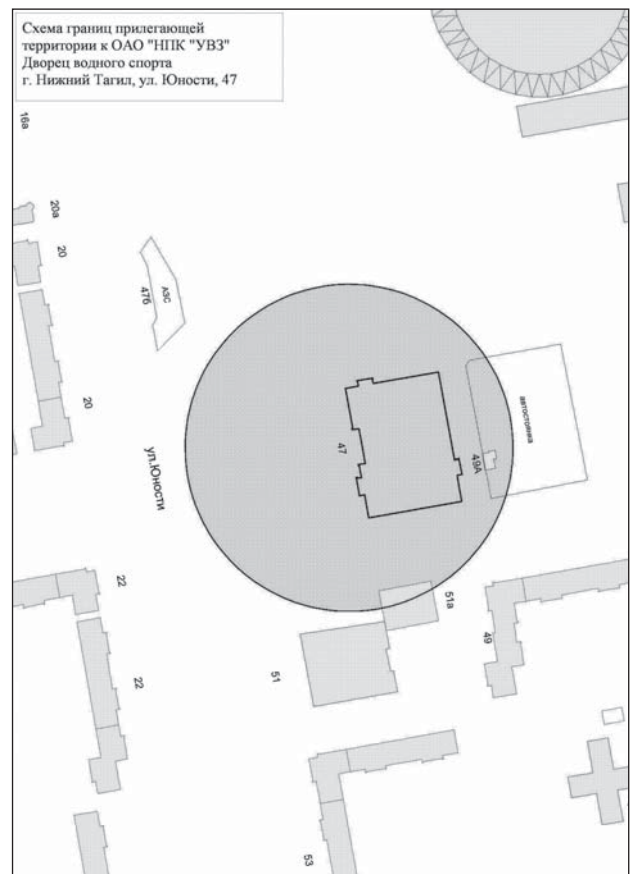
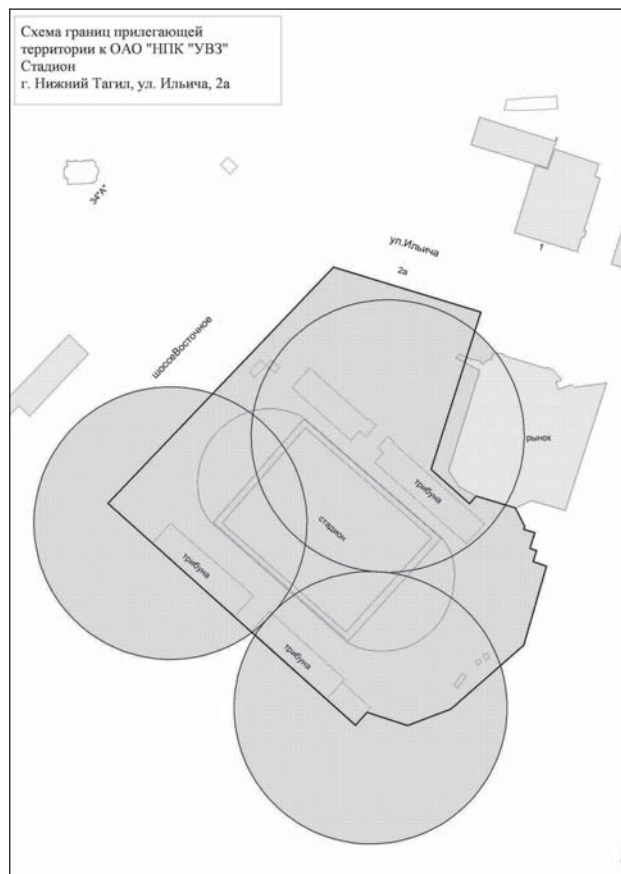
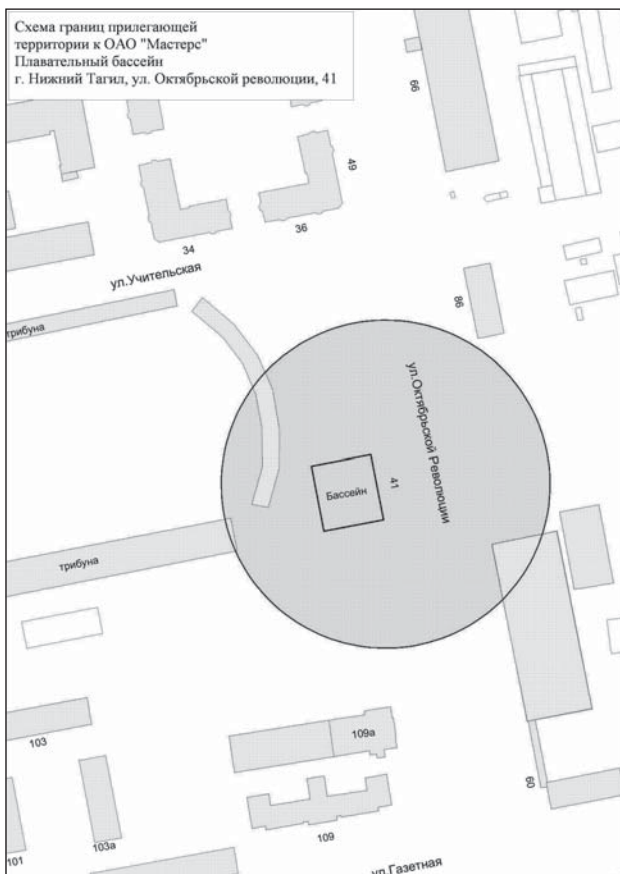
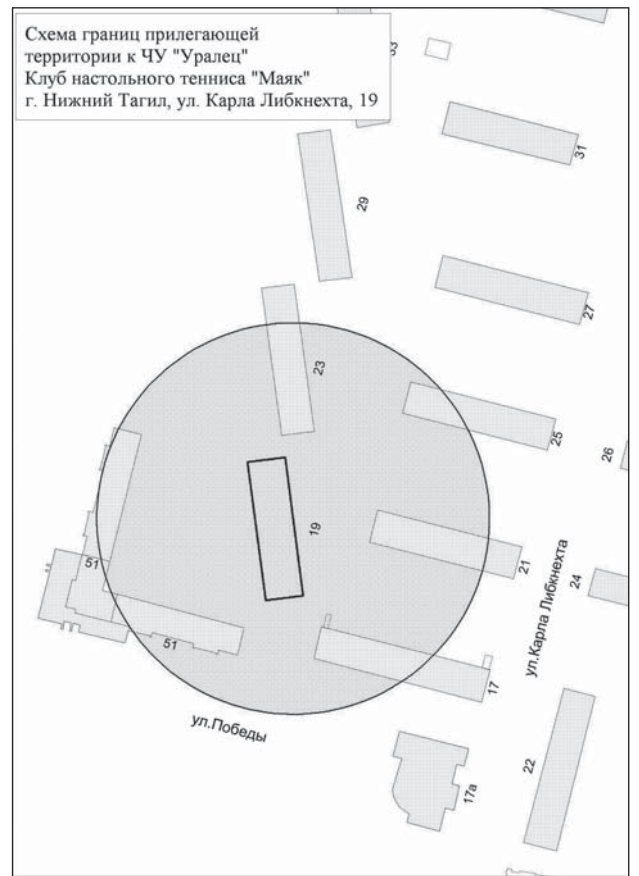
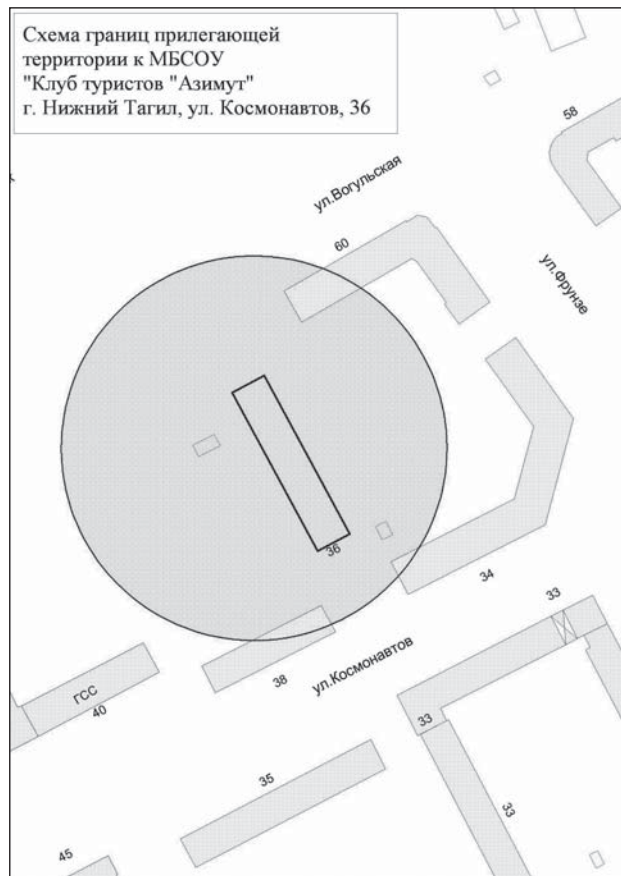
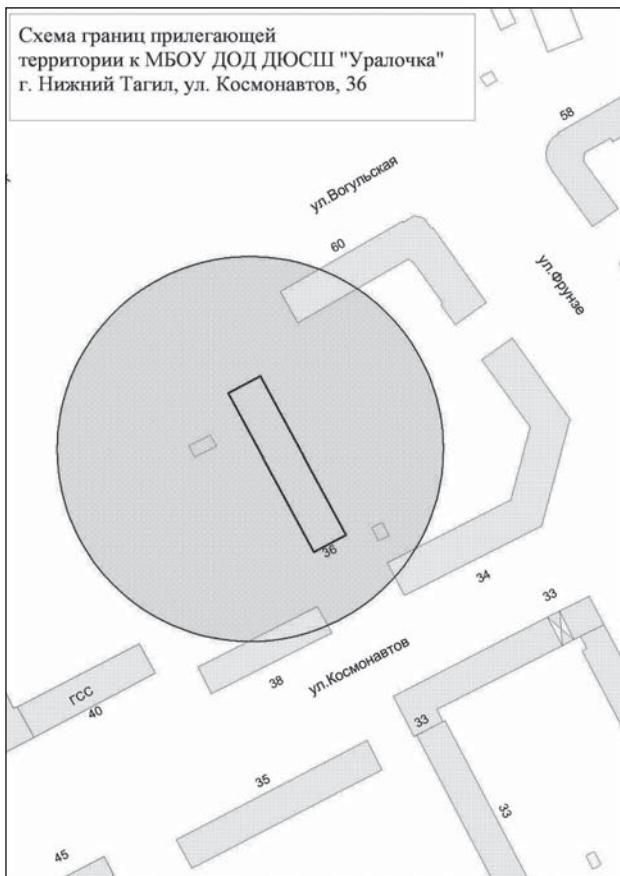
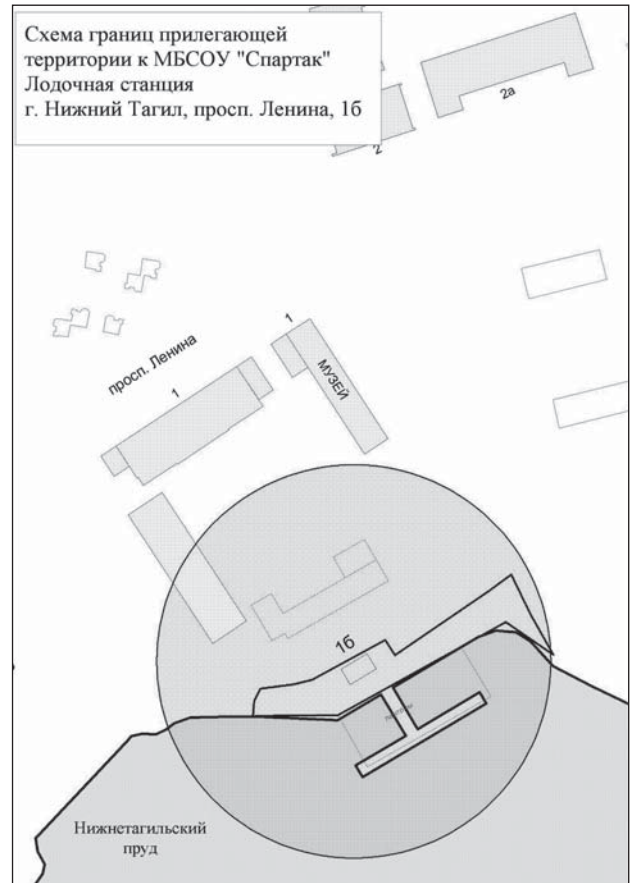
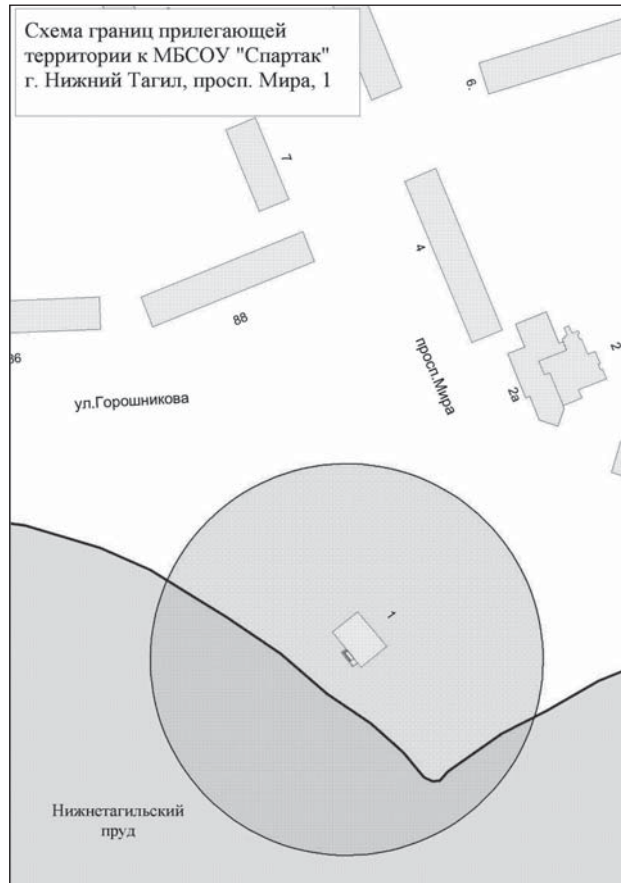
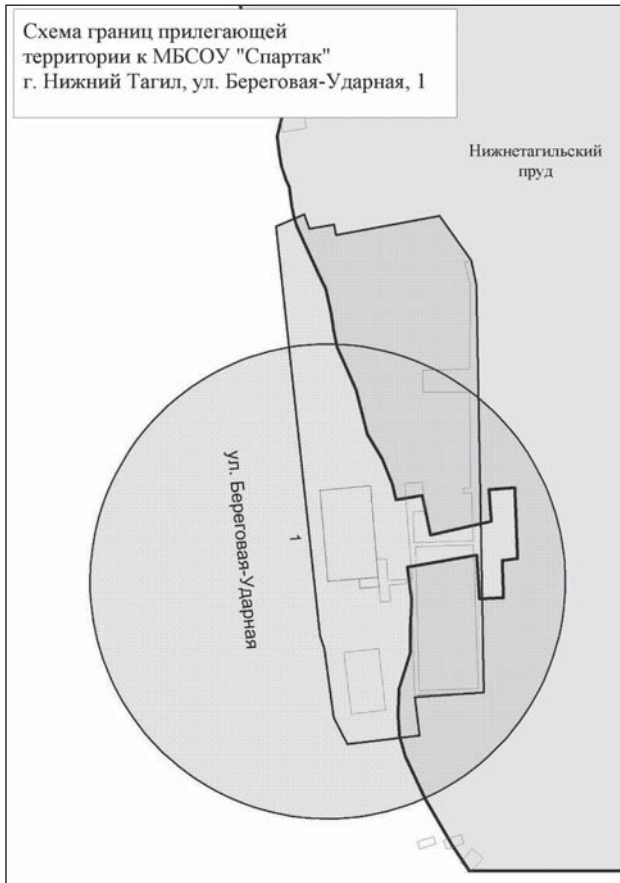

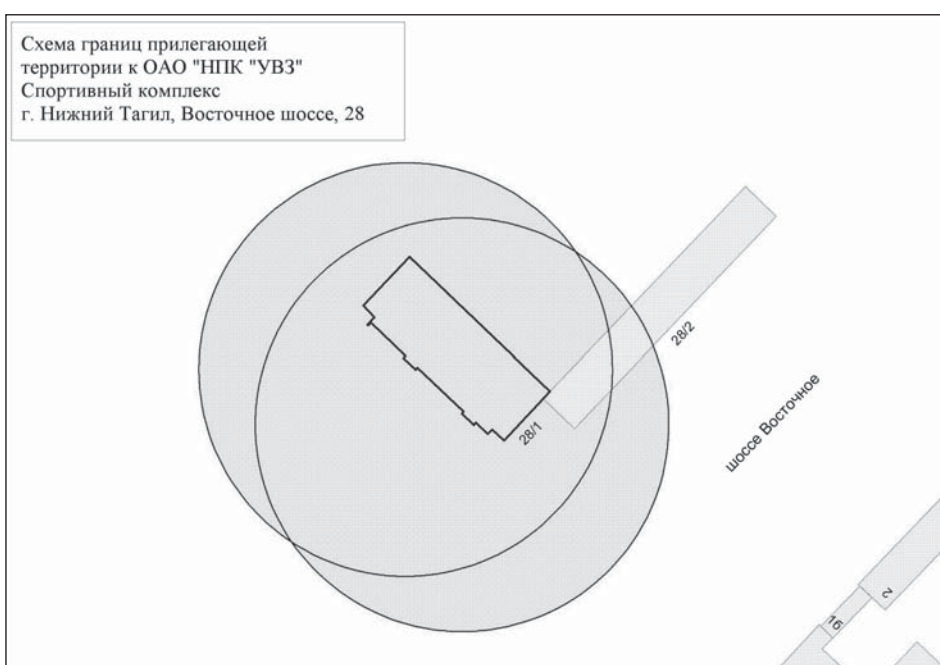
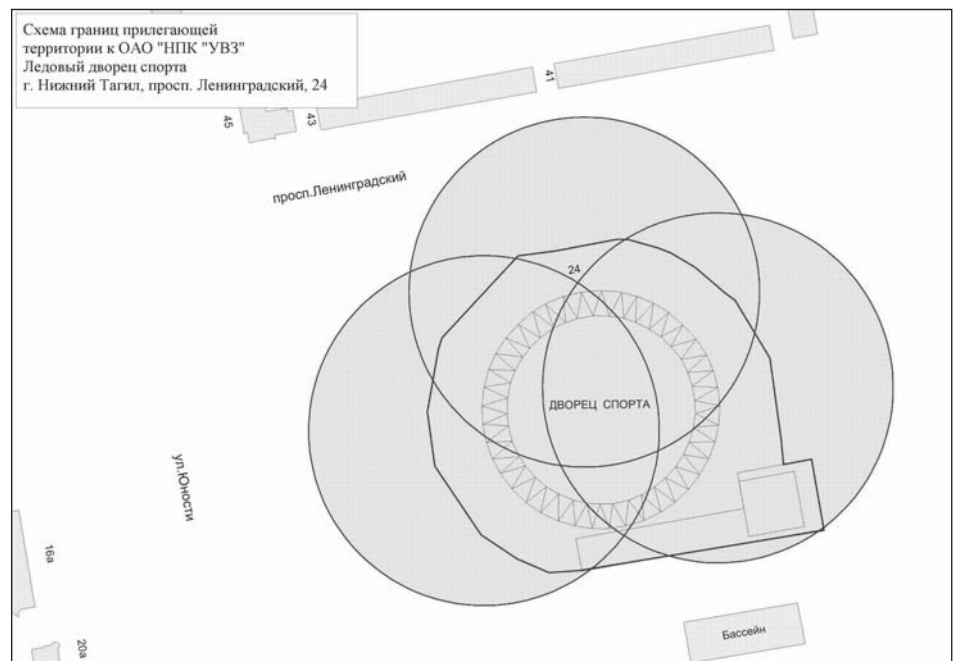
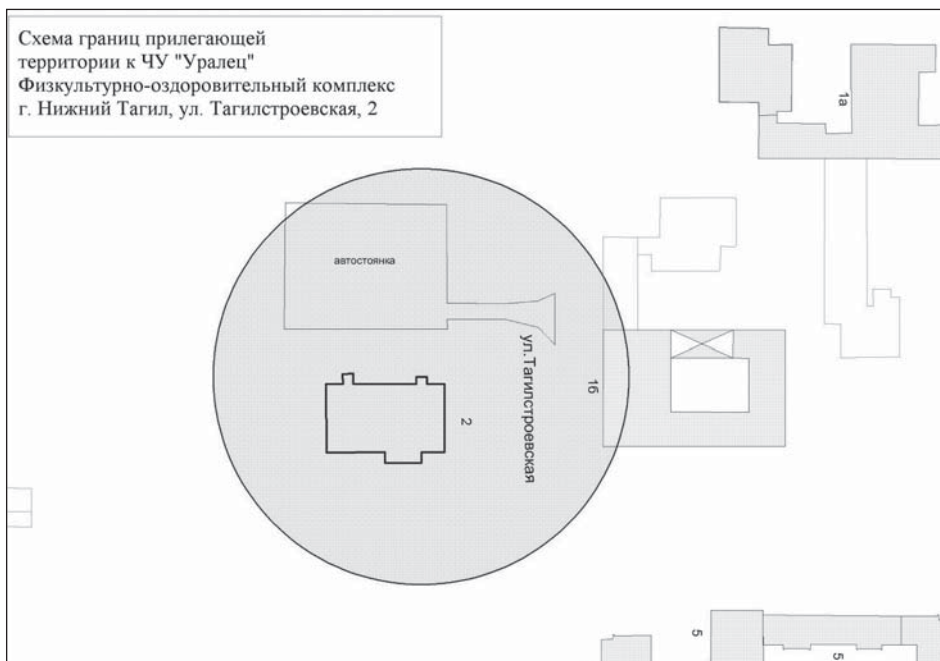
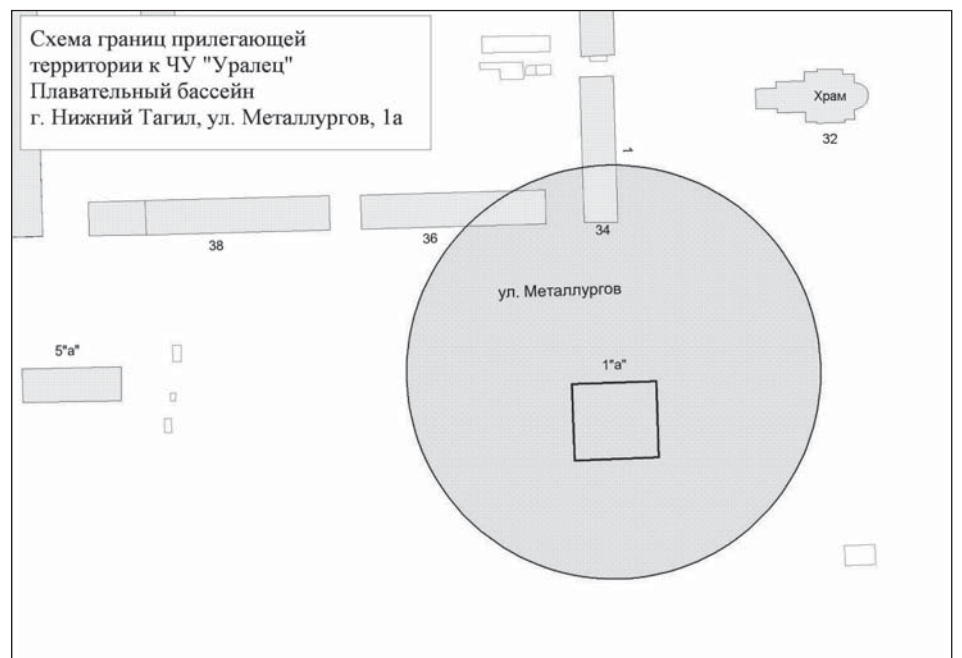
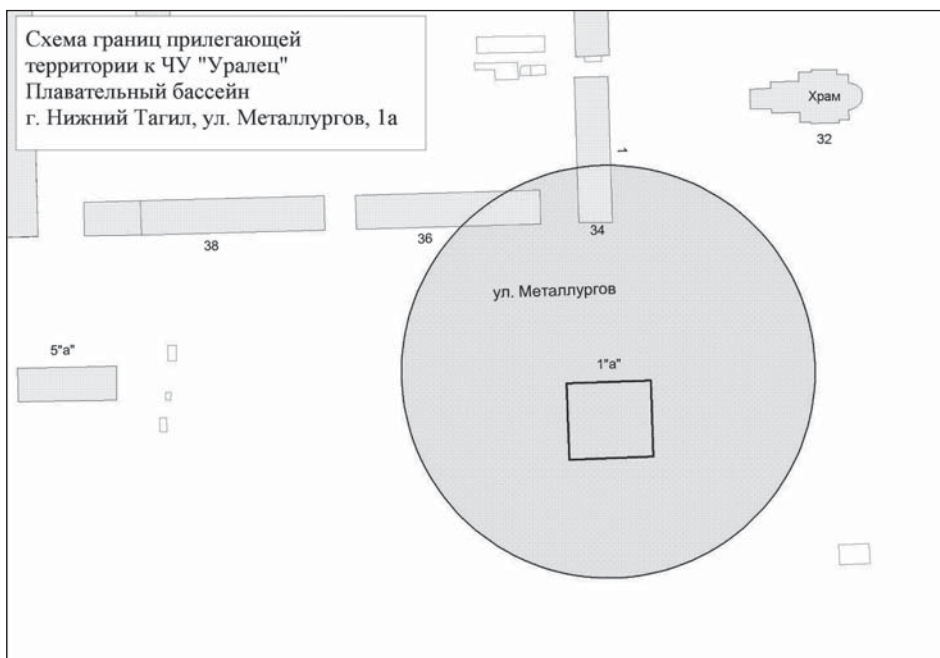
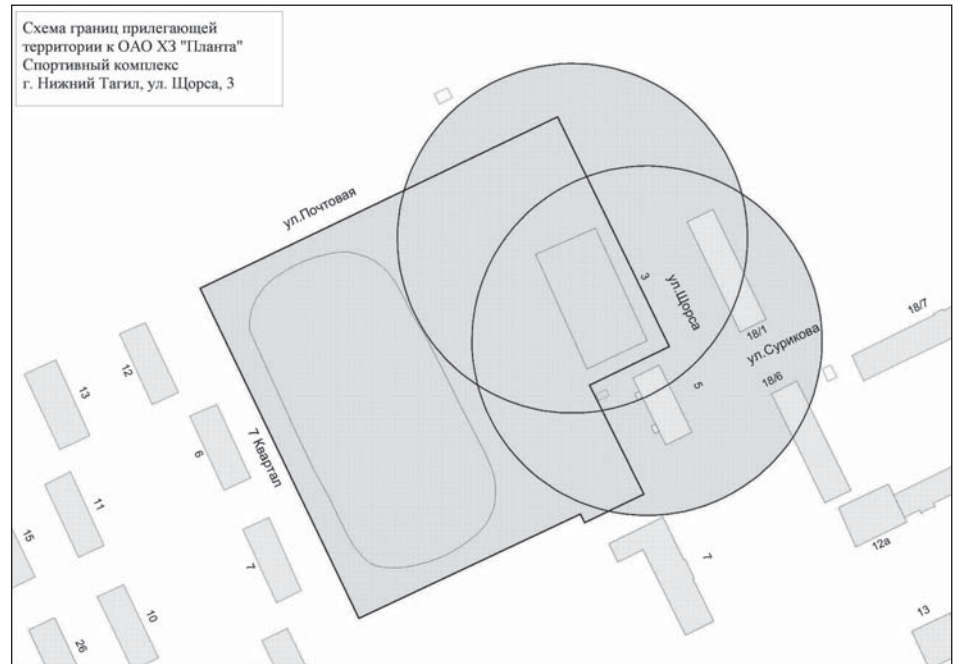
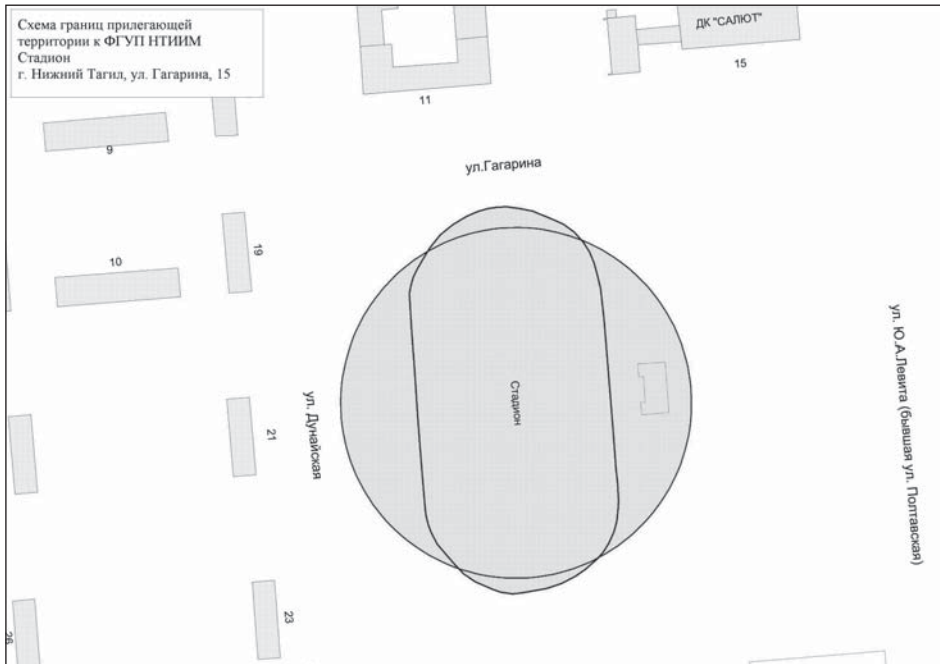

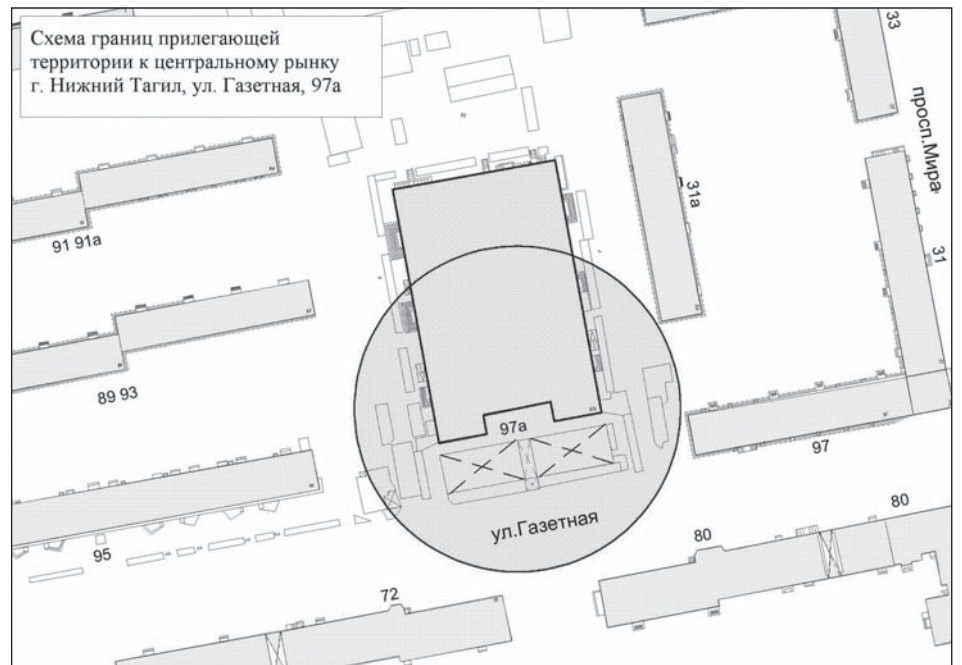
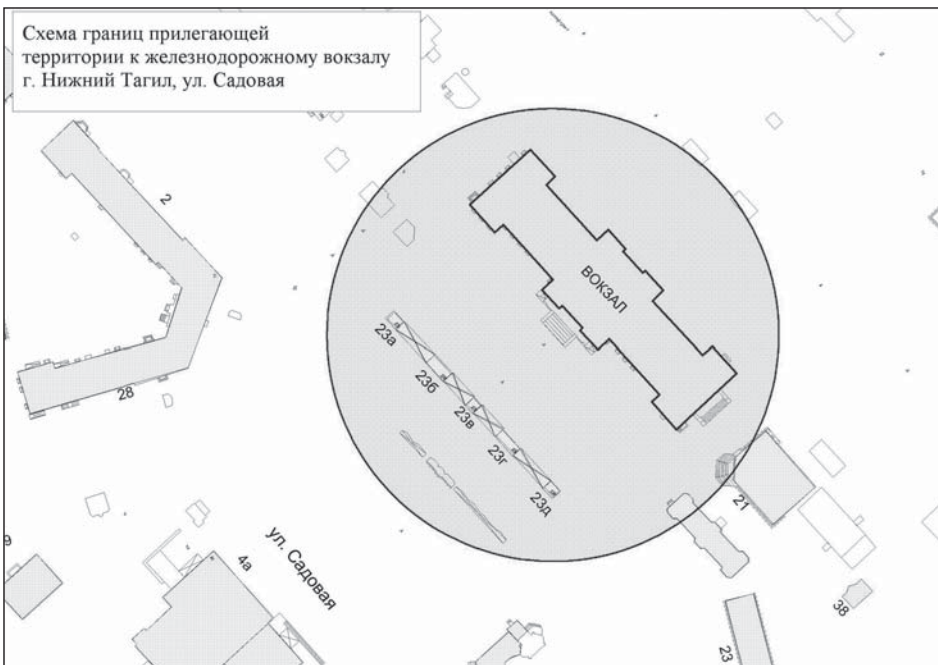
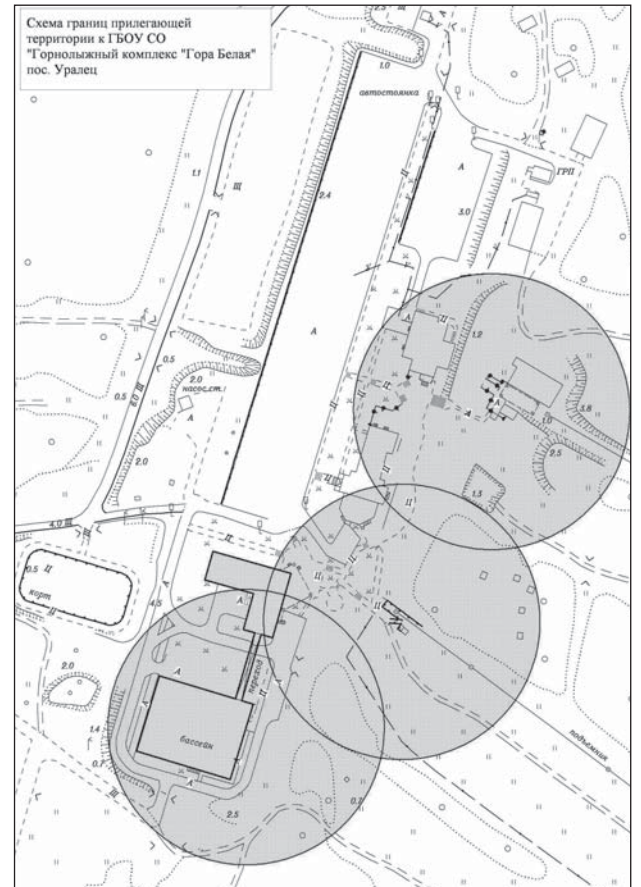
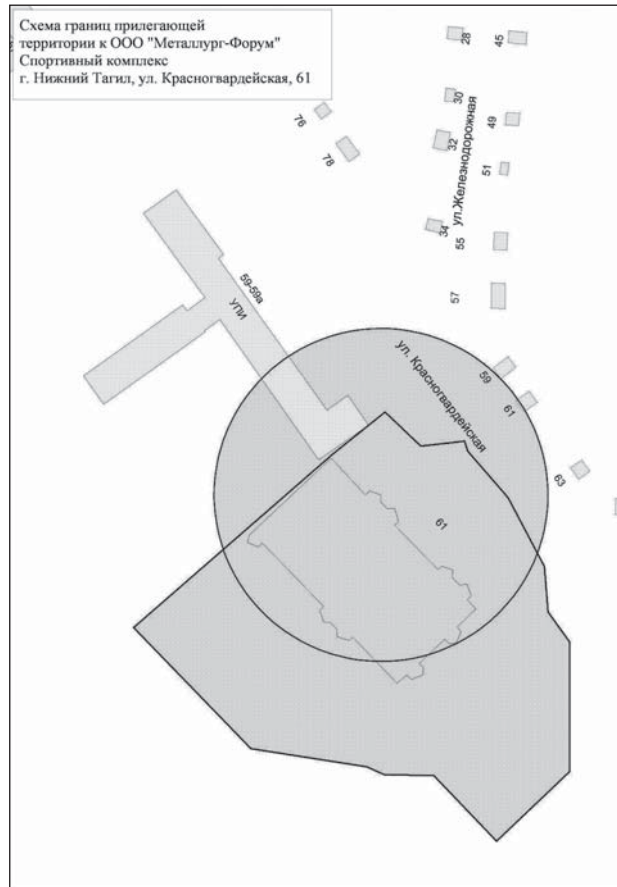
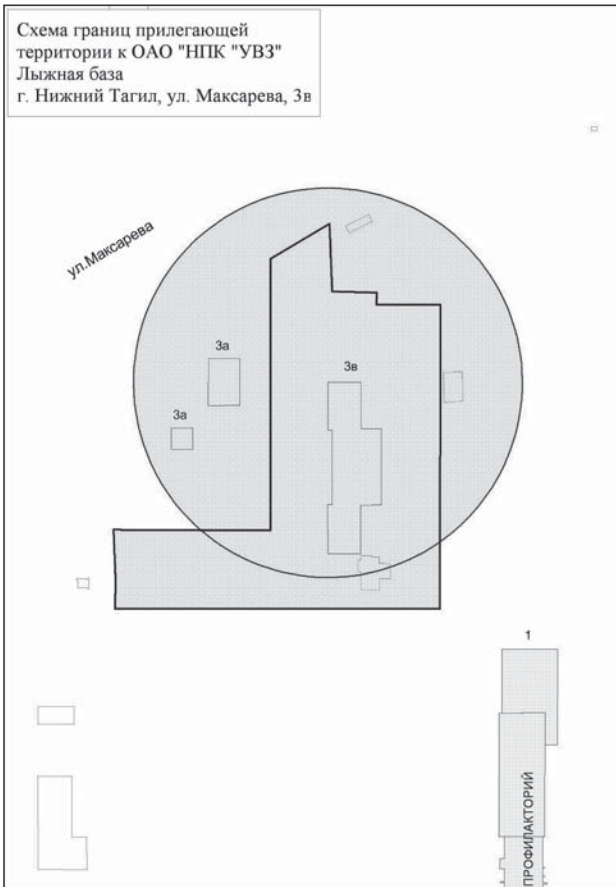

**АДМИНИСТРАЦИЯ ГОРОДА НИЖНИЙ ТАГИЛ  
ПОСТАНОВЛЕНИЕ  
ОТ 25.12.2013 № 3032**

**О внесении изменений в постановление  
Администрации города Нижний Тагил  
от 13.07.2011 № 1365 «Об утверждении  
базового (отраслевого) перечня муниципальных  
услуг (работ), оказываемых (выполняемых)  
муниципальными учреждениями города  
Нижний Тагил в сфере культуры и искусства»**

В соответствии с постановлениями Администрации города Нижний Тагил от 01.04.2011 № 572 «О порядке формирования муниципального задания в отношении муниципальных учреждений города Нижний Тагил и финансового обеспечения выполнения муниципального задания», от 29.04.2011 № 790 «Об утверждении Методических рекомендаций по формированию муниципального задания муниципальными учреждениями города Нижний Тагил и контроля за его выполнением», руководствуясь Уставом города Нижний Тагил,

**ПОСТАНОВЛЯЮ:**

1. Внести в постановление Администрации города Нижний Тагил от 13.07.2011 № 1365 «Об утверждении базового (отраслевого) перечня муниципальных услуг (работ), оказываемых (выполняемых) муниципальными учреждениями города Нижний Тагил в сфере культуры и искусства» (в редакции от 05.04.2013 № 712) изменение, изложив пункт 2 в новой редакции:

«2. Установить, что со дня вступления в силу настоящее постановление применяется к правоотношениям, связанным с формированием и финансовым обеспечением выполнения муниципального задания на 2014 год и последующий период.»

2. Опубликовать данное постановление в газете «Тагильский рабочий» и разместить на официальном сайте города Нижний Тагил.

**С. К. НОСОВ,**  
Глава города.

**Подписной индекс газеты  
«Тагильский рабочий  
(официально)» – 2109**

## АДМИНИСТРАЦИЯ ГОРОДА НИЖНИЙ ТАГИЛ

**ПОСТАНОВЛЕНИЕ**

ОТ 25.12.2013 № 3034

**О внесении изменений в Положение об оплате труда руководителей муниципальных автономных учреждений, находящихся в ведении управления культуры Администрации города Нижний Тагил**

В целях совершенствования оплаты труда руководителей муниципальных автономных учреждений, находящихся в ведении управления культуры Администрации города, во исполнение Указа Президента Российской Федерации от 07.05.2012 № 597 «О мероприятиях по реализации государственной социальной политики», руководствуясь Уставом города Нижний Тагил,

**ПОСТАНОВЛЯЮ:**

1. Внести в Положение об оплате труда руководителей муниципальных автономных учреждений, находящихся в ведении управления культуры Администрации города Нижний Тагил (далее – Положение), утвержденное постановлением Администрации города Нижний Тагил от 26.06.2012 № 1336 (в редакции от 13.05.2013 № 904) «Об утверждении Положения об оплате труда руководителей муниципальных автономных учреждений, находящихся в ведении управления культуры Администрации города Нижний Тагил», изменения, изложив его в новой редакции (*Приложение*).

2. Опубликовать данное постановление в газете «Тагильский рабочий» и разместить на официальном сайте города Нижний Тагил.

**С. К. НОСОВ,**  
Глава города.

**ПРИЛОЖЕНИЕ**

к постановлению Администрации города от 25.12.2013 № 3034

**ПОЛОЖЕНИЕ****об оплате труда руководителей муниципальных автономных учреждений, находящихся в ведении управления культуры Администрации города Нижний Тагил**

1. Настоящее Положение применяется при начислении заработной платы руководителям муниципальных автономных учреждений, находящихся в ведении управления культуры Администрации города Нижний Тагил (далее – Учреждения).

2. Работодателем для руководителей Учреждений является управление культуры Администрации города Нижний Тагил (далее – Работодатель).

3. Размер, порядок и условия оплаты труда руководителя Учреждения устанавливаются Работодателем в трудовом договоре (дополнительном соглашении к трудовому договору).

4. Оплата труда руководителя Учреждения включает в себя:

- 1) должностной оклад;
- 2) выплаты компенсационного характера;
- 3) выплаты стимулирующего характера.

5. Размер должностного оклада руководителя Учреждения устанавливается в соответствии с системой критериев для дифференцированного установления окладов руководителей, составленной до 5 размеров средней заработной платы работников возглавляемого им учреждения, рассчитанной в соответствии с Порядком исчисления размера средней заработной платы работников учреждения для определения размера должностного оклада руководителя муниципального автономного учреждения (*Приложение № 1*) и определяется трудовым договором.

Система критериев для дифференцированного установления оклада руководителей учреждений утверждается приказом Управления культуры Администрации города.

6. С учетом условий труда руководителю Учреждения устанавливаются выплаты компенсационного характера, определенные Трудовым кодексом Российской Федерации и иными нормативными актами Российской Федерации. Данные выплаты устанавливаются в процентном отношении к окладу руководителя Учреждения.

7. К выплатам стимулирующего характера относятся:

- выплата за качество выполняемых работ;
- премиальные выплаты по итогам работы.

8. Выплата за качество выполняемых работ производится руководителю Учреждения одновременно в размере одного оклада:

- при поощрении Президентом Российской Федерации, Правительством Российской Федерации;
- при присвоении почетных званий Российской Федерации;
- при награждении знаками отличия Российской Федерации;
- при награждении орденами и медалями Российской Федерации;
- при награждении Почетной грамотой Министерства культуры Российской Федерации.

Выплата за качество выполняемых работ устанавливается Руководителю Учреждения ежемесячно по следующим критериям:

- за почетное звание в соответствии с Приложением № 2 к настоящему Положению;

«Народный» в размере 2500 рублей, «Заслуженный» в размере 2000 рублей;

- за ученую степень кандидата наук (с даты принятия решения ВАК России о выдаче диплома) 3000 рублей;
- за ученую степень доктора наук (с даты принятия решения ВАК России о выдаче диплома) 7000 рублей.

Выплата за качество выполняемых работ не применяется в отношении руководителей, которым установлены оклады за звания действительного члена и члена-корреспондента государственных академий наук, не образует новый должностной оклад и не учитывается при начислении стимулирующих и компенсационных выплат.

Руководителям Учреждений выплаты за качество выполняемых работ осуществляются из средств, предусмотренных на стимулирующую часть фонда оплаты труда работников соответствующих Учреждений.

9. В целях поощрения руководителей Учреждений Управление культуры Администрации города осуществляет ежеквартальное премирование в зависимости от исполнения показателей эффективности деятельности Учреждения и работы самого руководителя.

Премирование руководителей Учреждений осуществляется за счет субсидий на возмещение нормативных затрат, связанных с оказанием Учреждением в соответствии с муниципальным заданием муниципальных услуг (выполнением работ), в пределах выделенных на данные цели средств.

Показатели эффективности деятельности Учреждений и показатели эффективности работы руководителей муниципальных учреждений, размеры премирования, порядок и условия выплат устанавливаются Управлением культуры Администрации города.

По итогам финансового года неиспользованные средства, предусмотренные на премирование руководителей Учреждения, могут быть направлены на выплаты стимулирующего характера работникам основного персонала Учреждения.

10. Руководители Учреждений ежеквартально представляют отчеты о выполнении показателей эффективности деятельности Учреждения и показателей эффективности работы самого руководителя.

11. Руководителю Учреждения выплачивается материальная помощь в следующих случаях:

- рождения ребенка;
- бракосочетания;
- в связи со смертью близких родственников (супруг, дети, родители);
- семье в связи со смертью работника (по заявлению близких родственников);
- прохождения дорогостоящего лечения и приобретения дорогостоящих лекарств;
- приобретения путевки в санаторий для лечения тяжелых заболеваний;
- ущерба имуществу в результате кражи, пожара, стихийного бедствия;
- ущерба, произведенного работнику в результате противоправных действий сторонних лиц.

Размер материальной помощи устанавливает работодатель. Материальная помощь

выплачивается в пределах средств стимулирующего фонда предусмотренных на премирование руководителя, на основании заявления с предоставлением подтверждающих документов.

12. За не выполнение показателей эффек-

тивности деятельности Учреждения, показателей эффективности работы руководителя Учреждения, а также при наличии дисциплинарного взыскания по решению Комиссии по премированию, размер премии уменьшается или премия не выплачивается.

**ПРИЛОЖЕНИЕ № 1****к Положению об оплате труда руководителей муниципальных автономных учреждений, подведомственных управлению культуры Администрации города Нижний Тагил****ПОРЯДОК****исчисления размера средней заработной платы работников учреждения для определения размера должностного оклада руководителя муниципального автономного учреждения, находящегося в ведении управления культуры Администрации города Нижний Тагил**

1. Настоящий Порядок устанавливает правила исчисления средней заработной платы работников муниципального автономного учреждения находящегося в ведении управления культуры Администрации города (далее – Учреждение) для определения размера должностного оклада руководителя Учреждения.

2. При расчете средней заработной платы учитываются оклады (должностные оклады), ставки заработной платы и выплаты стимулирующего и компенсационного характера работников Учреждения на одно физическое лицо за счет всех источников финансирования, за исключением заработной платы руководителя.

Расчет средней заработной платы работников Учреждения осуществляется за календарный год, предшествующий году установления должностного оклада руководителя Учреждения.

3. Средняя заработная плата работников Учреждения определяется путем деления суммы начисленной заработной платы за отработанное время в расчетном периоде на сумму среднемесячной численности Учреждения за все месяцы расчетного периода, предшествующего периоду установления должностного оклада руководителя Учреждения.

4. При определении среднемесячной численности работников Учреждения учитывается среднемесячная численность работников Учреждения и искусства, работающих на условиях полного рабочего времени, среднемесячная численность работников учреждения, работающих на условиях неполного рабочего времени, и среднемесячная численность работников учреждения, являющихся внешними совместителями.

5. Среднемесячная численность работников Учреждения, работающих на условиях полного рабочего времени, исчисляется путем суммирования численности работников учреждения, работающих на условиях полного рабочего времени, за каждый календарный день месяца, то есть с 1-го по 30-е или 31-е число (для февраля – по 28-е или 29-е число), включая выходные и нерабочие праздничные дни, и деления полученной суммы на число календарных дней месяца.

Численность работников Учреждения, работающих на условиях полного рабочего времени, за выходные или нерабочие праздничные дни принимается равной численности работников учреждения, работающих на условиях полного рабочего времени, за рабочий день, предшествовавший выходным или нерабочим праздничным дням.

В численности работников Учреждения, работающих на условиях полного рабочего времени, за каждый календарный день месяца учитываются работники учреждения, факти-

чески работающие на основании табеля учета рабочего времени работников.

Работник, работающий в Учреждении на одной ставке, более одной ставки (оформленный в учреждении как внутренний совместитель), учитывается в списочной численности работников учреждения как один человек (целая единица).

6. Работники Учреждения, работавшие на условиях неполного рабочего времени в соответствии с трудовым договором или переведенные на работу на условиях неполного рабочего времени, при определении среднемесячной численности работников учреждения учитываются пропорционально отработанному времени.

Расчет средней численности этой категории работников производится в следующем порядке:

1) исчисляется общее количество человеко-дней, отработанных этими работниками, путем деления общего числа отработанных человеко-часов в отчетном месяце на продолжительность рабочего дня исходя из продолжительности рабочей недели, например:

40 часов – на 8 часов (при пятидневной рабочей неделе) или на 6,67 часа (при шестидневной рабочей неделе);

39 часов – на 7,8 часа (при пятидневной рабочей неделе) или на 6,5 часа (при шестидневной рабочей неделе);

38,5 часа – на 7,7 часа (при пятидневной рабочей неделе) или на 6,42 часа (при шестидневной рабочей неделе);

36 часов – на 7,2 часа (при пятидневной рабочей неделе) или на 6 часов (при шестидневной рабочей неделе);

33 часа – на 6,6 часа (при пятидневной рабочей неделе) или на 5,5 часа (при шестидневной рабочей неделе);

30 часов – на 6 часов (при пятидневной рабочей неделе) или на 5 часов (при шестидневной рабочей неделе);

25 часов – на 5 часов (при пятидневной рабочей неделе) или на 4,17 часа (при шестидневной рабочей неделе);

24 часа – на 4,8 часа (при пятидневной рабочей неделе) или на 4 часа (при шестидневной рабочей неделе);

18 часов – на 3,6 часа (при пятидневной рабочей неделе) или на 3 часа (при шестидневной рабочей неделе);

2) затем определяется средняя численность не полностью занятых работников за отчетный месяц в пересчете на полную занятость путем деления отработанных человеко-дней на число рабочих дней в месяце по календарю в отчетном месяце.

7. Среднемесячная численность работников Учреждения, являющихся внешними совместителями, исчисляется в соответствии с пунктом 6 настоящего Порядка.

**ПРИЛОЖЕНИЕ № 2****к Положению об оплате труда руководителей муниципальных автономных учреждений, подведомственных управлению культуры Администрации города Нижний Тагил****ПЕРЕЧЕНЬ****почетных званий, утвержденных Указом Президента Российской Федерации от 07.09.2010 № 1099**

1. Народный артист Российской Федерации.
2. Народный архитектор Российской Федерации.
3. Народный художник Российской Федерации.
4. Народный учитель Российской Федерации.
5. Заслуженный артист Российской Федерации.

6. Заслуженный архитектор Российской Федерации.
7. Заслуженный деятель искусств Российской Федерации.
8. Заслуженный работник культуры Российской Федерации.
9. Заслуженный учитель Российской Федерации.
10. Заслуженный художник Российской Федерации.





3	г. Нижний Тагил, ул. Выйская, д. 51	3 302 681,00	1 372 074,00	362 249,00	1 053,80	1 568 358,00	0,00	0,00	0,00	0,00	0,00	0,00	0,00	0,00	0,00
4	г. Нижний Тагил, ул. Карла Маркса, д. 45	7 328 821,60	1 647 425,08	541 606,00	530,00	1 888 440,20	0,00	0,00	80,00	74 479,02	960,00	3 176 871,30	0,00	0,00	0,00
5	г. Нижний Тагил, ул. Карла Маркса, д. 79	8 661 613,00	2 082 903,74	158 638,00	1 098,00	4 018 118,06	0,00	0,00	44,80	61 667,36	1 729,00	2 340 285,84	0,00	0,00	0,00
6	г. Нижний Тагил, ул. Красная, д. 11	3 905 265,00	931 083,21	126 749,49	842,00	1 123 127,26	0,00	0,00	44,80	96 031,31	1 440,00	1 628 273,73	0,00	0,00	0,00
7	г. Нижний Тагил, ул. Пархоменко, д. 113	4 826 700,00	1 662 445,47	126 749,49	475,00	1 004 661,62	0,00	0,00	49,70	98 472,72	1 890,00	1 934 370,70	0,00	0,00	0,00
8	г. Нижний Тагил, ул. Шевченко, д. 7	5 598 178,00	1 889 878,00	183 627,00	742,00	2 079 985,00	0,00	0,00	405,00	185 141,00	1 324,00	1 259 547,00	0,00	0,00	0,00
9	г. Нижний Тагил, ул. Энтузиастов, д. 2	10 132 725,00	4 154 710,71	409 430,29	981,00	3 828 037,00	0,00	0,00	49,00	74 640,00	1 313,00	1 637 669,00	71,31	28 238,00	0,00
10	г. Нижний Тагил, ул. Энтузиастов, д. 26	13 468 046,40	5 952 208,71	409 430,29	1 206,00	5 093 249,40	0,00	0,00	37,70	37 736,00	1 668,00	1 937 268,00	96,60	38 154,00	0,00
11	г. Нижний Тагил, ул. Энтузиастов, д. 4	10 199 800,00	4 154 710,71	409 430,29	981,00	3 828 037,00	0,00	0,00	49,00	74 640,00	1 250,00	1 701 578,00	79,32	31 404,00	0,00
12	г. Нижний Тагил, ул. Энтузиастов, д. 8	11 883 643,00	4 787 767,71	409 430,29	825,00	4 823 804,00	0,00	0,00	85,00	114 860,00	1 251,00	1 709 627,00	77,28	38 154,00	0,00

**АДМИНИСТРАЦИЯ ГОРОДА НИЖНИЙ ТАГИЛ  
ПОСТАНОВЛЕНИЕ  
ОТ 23.12.2013 № 3012**

**О внесении изменений в муниципальную целевую программу  
«Совершенствование организации питания обучающихся  
общеобразовательных учреждений, находящихся на территории  
города Нижний Тагил, на 2011 – 2015 годы»**

В соответствии с Федеральным законом Российской Федерации от 29.12.2012 № 273 «Об образовании в Российской Федерации» и Санитарно-эпидемиологическими правилами и нормативами «СанПиН 2.4.5.2409-08 «Санитарно-эпидемиологические требования к организации питания обучающихся в общеобразовательных учреждениях, учреждениях начального и среднего профессионального образования», утвержденными постановлением Главного государственного санитарного врача РФ от 23.07.2008 № 45, руководствуясь Уставом города Нижний Тагил,

**ПОСТАНОВЛЯЮ:**

1. Внести в муниципальную целевую программу «Совершенствование организации питания обучающихся общеобразовательных учреждений, находящихся на территории города Нижний Тагил на 2011–2015 годы», утвержденную постановлением Администрации города Нижний Тагил от 30.08.2010 № 1933 (с изменениями от 10.10.2013 № 2436) следующие изменения:

реализации муниципальной целевой программы «Совершенствование организации питания обучающихся общеобразовательных учреждений, находящихся на территории города Нижний Тагил на 2011–2015 годы» изложить в новой редакции (*Приложение*).

2. Опубликовать данное постановление в газете «Тагильский рабочий» и разместить на официальном сайте города Нижний Тагил.

пункты 3, 4 задачи 2 Раздела 7 «План мероприятий по

**С. К. НОСОВ,  
Глава города.**

**ПРИЛОЖЕНИЕ № 1**

к постановлению Администрации города от 23.12.2013 № 3012

**Изменения в Раздел 7. «План мероприятий по реализации муниципальной целевой программы  
«Совершенствование организации питания обучающихся общеобразовательных учреждений,  
находящихся на территории города Нижний Тагил на 2011 – 2015 годы»**

№ п/п	Мероприятия, источники финансирования	Исполнители мероприятия	Сроки исполнения, объемы финансирования, тыс. рублей					Объем финансирования, 2011 – 2015	Основные виды товаров и работ, приобретение и выполнение которых необходимо для осуществления мероприятия	Результат выполнения мероприятия
			2011	2012	2013	2014	2015			
<b>2. Задача «Повышение эффективности организации питания детей в общеобразовательных школах»</b>										
3.	Реконструкция части первого этажа со строительством пристроя для размещения столовой в МБОУ Лицей по адресу: Ленинградский проспект, 11, в Дзержинском районе, город Нижний Тагил, местный бюджет	МКУ «НТ УКС»	–	–	100,0	30000,0	–	30100,0	Выполнение проектно-изыскательных работ, получение справок, технических условий, заключений, экспертизы, согласование проекта. Демонтаж, выполнение строительномонтажных работ, приобретение, доставка, сборка, монтаж оборудования, мебели и других элементов оснащения здания и территории; авторский надзор; прочие затраты, в том числе затраты по вводу объекта в эксплуатацию, затраты на технологическое присоединение, пусконаладочные работы; технический надзор; затраты на страхование и премирование	Реконструкция столовой и строительство пристроя
4.	Реконструкция части первого этажа со строительством пристроя для размещения столовой в МБОУ СОШ № 75/42 по адресу: улица Победы, 35, город Нижний Тагил, местный бюджет	МКУ «НТ УКС»	–	–	100,00	30000,0	–	30100,0	Выполнение проектно-изыскательных работ, получение справок, технических условий, заключений, экспертизы, согласование проекта. Демонтаж, выполнение строительномонтажных работ; приобретение, доставка, сборка, монтаж оборудования, мебели и других элементов оснащения здания и территории; авторский надзор; прочие затраты, в том числе затраты по вводу объекта в эксплуатацию, затраты на технологическое присоединение, пусконаладочные работы; технический надзор; затраты на страхование и премирование	Реконструкция столовой и строительство пристроя

**АДМИНИСТРАЦИЯ ГОРОДА НИЖНИЙ ТАГИЛ**  
**ПОСТАНОВЛЕНИЕ**  
ОТ 27.12.2013 № 3090

**О внесении изменений в муниципальную целевую программу  
«Безопасный город Нижний Тагил» на 2013 год**

На основании решения технического совета по реализации проекта «Безопасный город Нижний Тагил» на 2013 год, руководствуясь Уставом города Нижний Тагил,

**ПРИЛОЖЕНИЕ № 1**

к постановлению Администрации города от 27.12.2013 № 3090

**РАЗДЕЛ 6. Оценка социально-экономической эффективности реализации Программы**

ЦЕЛЕВЫЕ ИНДИКАТОРЫ И ПОКАЗАТЕЛИ ПРОГРАММЫ

Наименование индикатора и показателя	Единицы измерения	Базовый показатель (фактический показатель предыдущего году начала реализации Программы – 2012 года)	Величина индикатора и показатели, 2013 год
<b>ЗАДАЧА 1. «Совершенствование единой телекоммуникационной сети и создание условий работы центров мониторинга для решения задач по профилактике терроризма и экстремизма»</b>			
1. Подключение видеокамер к сети передачи данных	единиц	57	352
2. Создание центров мониторинга	единиц	0	2
3. Количество преступлений, совершенных в общественных местах	единиц	2401	Снижение на 5%
4. Количество уличных преступлений	единиц	1764	Снижение на 5%
5. Количество ДТП	единиц	363	Снижение на 5%
6. Количество раненных детей при ДТП	человек	46	Снижение на 15%
<b>ЗАДАЧА 2. «Обеспечение безопасности в местах с массовым пребыванием людей»</b>			
Проектирование и монтаж внутреннего и наружного видеонаблюдения в местах с массовым пребыванием людей города	объект	6	332

**ПОСТАНОВЛЯЮ:**

1. Внести в муниципальную целевую программу «Безопасный город Нижний Тагил» на 2013 год (далее – Программа), утвержденную постановлением Администрации города Нижний Тагил от 01.07.2013 № 1519 (с изменениями от 23.10.2013 № 2547), следующие изменения:

1) таблицу «Целевые индикаторы и показатели Программы» Раздела 6 «Оценка социально-экономической эффективности реализации Программы» изложить в новой редакции (*Приложение № 1*);

2) Раздел 7 «План мероприятий по реализации муниципальной программы «Безопасный город Нижний Тагил» на 2013 год» изложить в новой редакции (*Приложение № 2*).

2. Разместить данное постановление на официальном сайте города Нижний Тагил.

**С. К. НОСОВ,**  
Глава города.

**ПРИЛОЖЕНИЕ № 2**

к постановлению Администрации города от 27.12.2013 № 3090

**РАЗДЕЛ 7. План мероприятий по реализации муниципальной программы «Безопасный город Нижний Тагил» на 2013 год**

№ п/п	Мероприятия, источники финансирования	Исполнители мероприятия	Всего объем финансирования на 2013 год (тыс. руб.)			Основные виды работ, выполнение которых необходимо для осуществления мероприятий	Результат выполнения мероприятий
			Всего	Областной бюджет	Местный бюджет		
<b>ЗАДАЧА 1. Совершенствование единой телекоммуникационной сети и создание условий работы центров мониторинга, для решения задач профилактики терроризма и экстремизма</b>							
1	Подготовка проектно-сметной документации		2590		2590	Разработка проектно-сметной документации, государственная экспертиза проектно-сметной документации	Разработка проектно-сметной документации, государственная экспертиза проектно-сметной документации
2	Поставка, монтаж и наладка рубежей автоматической фиксации нарушений правил дорожного движения, организация опытной эксплуатации системы автоматической фото-видео фиксации нарушений (АВФН) на объектах: 1) Черноисточинское шоссе перекресток с улицей Дружинина; 2) Черноисточинское шоссе перекресток с улицей Бригадная; 3) Уральский проспект перекресток с улицей Верескова; 4) Октябрьский проспект, дом № 5, остановка «Школа»; 5) Свердловское шоссе в районе остановки «Ключики»; 6) Восточное шоссе в районе АЗС «УБТ» (Кордон); 7) Восточное шоссе в районе дома № 16 Шиферный завод; 8) Восточное шоссе в районе дома № 24 завод ОАО УралКриоМаш; 9) улица Юности перекресток с проспектом Ленинградский; 10) проспект Вагоностроителей перекресток с улицей Дзержинского; 11) улица Индустриальная в районе домов 30-32-36 (АТП-16); 12) улица Металлургов, дом 16-18 в районе кинотеатра «Сталь»; 13) проспект Ленина перекресток с улицей Первомайская; 14) проспект Ленина перекресток с улицей Вязовская; 15) улица Красногвардейская перекресток с улицей Кулибина; 16) улица Серова перекресток с улицей Пархоменко; 17) улица Фрунзе, дома № 52-54, остановка ДК «Юбилейный»; 18) улица Перова (в районе улицы Перова, дома 131-133) остановка «Школа»; 19) улица Краснознаменная в районе Мемориала Центрального кладбища (Кордон); 20) Серебрянский тракт район дома 15 (АЗС), остановка ДОЗ (Кордон)	– управление городским хозяйством Администрации города; – муниципальное учреждение «Служба заказчика городского хозяйства»; – администрации Дзержинского, Ленинского, Тагилстроевского районов; – отдел по взаимодействию с административными органами Администрации города; – отдел гражданской защиты населения Администрации города; – управление архитектуры и градостроительства Администрации города; – ММУ МВД России «Нижнетагильское» ( <i>по согласованию</i> ); – ГИБДД ММУ МВД России «Нижнетагильское» ( <i>по согласованию</i> )	61 328,9	60 713,1	615,8	Поставка оборудования, монтаж и установка средств видеонаблюдения на объекте, организация передачи видеоданных в центры мониторинга	Размещение комплексов автоматической фиксации нарушений правил дорожного движения. Снижение количества дорожно-транспортных происшествий

<b>Итого финансирование по задаче 1:</b>		<b>63 918,9</b>	<b>60 713,1</b>	<b>3 203,3</b>		
<b>Ожидаемые результаты:</b> взаимодействие между центрами мониторинга и территориально-распределёнными объектами. Оснащение центров мониторинга серверным и телекоммуникационным оборудованием. Обеспечение передачи данных с территориально-распределённых объектов в центры мониторинга, с целью принятия управленческих решений по предупреждению, раскрытию преступлений и правонарушений						
<b>2. ЗАДАЧА Обеспечение безопасности в местах с массовым пребыванием людей</b>						
1	Поставка, монтаж и наладка системы видеонаблюдения на объекте: 1) Площадь Славы; 2) Квадрат улиц: проспект Ленина, улица Пархоменко, улица Первомайская, улица Горошникова; 3) Парк имени Бондина; 4) Демидовская дача улица Красногвардейская, 5а; 5) Школа по улице Газетная, 83А; 6) Школа по улице Ново-строй, 11; 7) Детский сад по улице 9 января, 3; 8) Детский сад по улице Щорса, 20А; 9) Рубежи автоматической фиксации нарушений ПДД	– управление городским хозяйством Администрации города; – муниципальное учреждение «Служба заказчика городского хозяйства»; – администрации Дзержинского, Ленинского, Тагилстроевского районов; – отдел по взаимодействию с административными органами Администрации города; – отдел гражданской защиты населения Администрации города; – управление архитектуры и градостроительства Администрации города; – ММУ МВД России «Нижнетагильское» (по согласованию); – ГИБДД ММУ МВД России «Нижнетагильское» (по согласованию)	35874,6	35 516,4	358,2	Поставка оборудования, монтаж и установка средств видеонаблюдения на объектах, организация передачи видеоданных в центры мониторинга  Установка систем видеонаблюдения в местах массового пребывания людей. Снижение количества дорожно-транспортных происшествий, снижение уличной преступности, снижение количества административных правонарушений
2	Поставка, монтаж и наладка центров мониторинга в том числе: – автоматической фиксации административных правонарушений с организацией архива данных (АФВН) для Пользователя ГИБДД по адресу: город Нижний Тагил, проспект Мира, дом 57А; – видеонаблюдения уровня ведомства для Пользователя по адресу: город Нижний Тагил, улица Островского, дом 7	– управление городским хозяйством Администрации города; – муниципальное учреждение «Служба заказчика городского хозяйства»; – администрации Дзержинского, Ленинского, Тагилстроевского районов; – отдел по взаимодействию с административными органами Администрации города; – отдел гражданской защиты населения Администрации города; – управление архитектуры и градостроительства Администрации города; – ММУ МВД России «Нижнетагильское» (по согласованию); – ГИБДД ММУ МВД России «Нижнетагильское» (по согласованию)	99766,2	98770,5	995,7	Поставка оборудования, монтаж и установка средств видеонаблюдения на объектах, организация передачи видеоданных в центры мониторинга  Повышение уровня общественной безопасности на территории города. Снижение количества дорожно-транспортных происшествий, снижение количества уличных преступлений и административных правонарушений
<b>Итого финансирование по задаче 2:</b>		<b>135 629,8</b>	<b>134286,9</b>	<b>1 342,9</b>		
<b>Ожидаемые результаты:</b> повышение уровня общественной безопасности на территории города. Снижение числа дорожно-транспортных происшествий.						
<b>Всего финансирование Программы</b>		<b>199559,7</b>	<b>195000</b>	<b>4559,7</b>		

**АДМИНИСТРАЦИЯ ГОРОДА НИЖНИЙ ТАГИЛ**  
**ПОСТАНОВЛЕНИЕ**  
ОТ 25.12.2013 № 3039

**О признании аварийным и подлежащим сносу многоквартирного жилого дома по адресу: город Нижний Тагил, улица Красных Зорь, 26**

На основании заключения межведомственной комиссии по признанию жилого помещения пригодным (непригодным) для проживания и многоквартирного дома аварийным и подлежащим сносу или реконструкции от 18.10.2013 № 32, действующей согласно постановлению Администрации города Нижний Тагил от 30.04.2009 № 593 (в редакции от 10.01.2013 № 18), руководствуясь Уставом города Нижний Тагил,

**ПОСТАНОВЛЯЮ:**

1. Признать аварийным и подлежащим сносу многоквартирный жилой дом по адресу: город Нижний Тагил, улица Красных Зорь, дом № 26.

2. Управлению жилищного и коммунального хозяйства Администрации города включить жилой дом, указанный в пункте 1, в реестр аварийных жилых домов, расположенных на территории города Нижний Тагил, на 2014 год.

3. Отделу по учету и распределению жилья Администрации города в срок до 1 ноября 2016 года произвести расселение жителей дома по адресу: город Нижний Тагил, улица Красных Зорь, дом № 26 в соответствии с законодательством.

4. Предложить управляющей организации обществу с ограниченной ответственностью Управляющая компания «ТС»:

1) проводить аварийно-техническое обслуживание здания до полного отселения жителей в объемах начислений по статье текущего ремонта и содержания;

2) обеспечить конструкции, находящиеся в аварийном состоянии, охраняемыми устройствами, предупреждающими их обрушение;

3) прекратить начисления по статье «капитальный ремонт» жителям аварийного дома.

5. Опубликовать данное постановление в газете «Тагильский рабочий» и разместить на официальном сайте города Нижний Тагил.

6. Контроль за выполнением настоящего постановления возложить на заместителя Главы Администрации города по жилищно-коммунальному хозяйству, городскому хозяйству и строительству К. Ю. Захарова.

Срок контроля – 1 декабря 2016 года.

**С. К. НОСОВ,**  
Глава города.

**АДМИНИСТРАЦИЯ ГОРОДА НИЖНИЙ ТАГИЛ**  
**ПОСТАНОВЛЕНИЕ**  
ОТ 25.12.2013 № 3041

**О признании аварийным и подлежащим сносу многоквартирного жилого дома по адресу: город Нижний Тагил, улица Кленовая, дом № 2**

На основании заключения межведомственной комиссии по признанию жилого помещения пригодным (непригодным) для проживания и многоквартирного дома аварийным и подлежащим сносу или реконструкции от 01.11.2013 № 35, действующей согласно постановлению Администрации города Нижний Тагил от 30.04.2009 № 593 (в редакции от 10.01.2013 № 18), руководствуясь Уставом города Нижний Тагил,

**ПОСТАНОВЛЯЮ:**

1. Признать аварийным и подлежащим сносу многоквартирный жилой дом по адресу: город Нижний Тагил, улица Кленовая, дом № 2.

2. Управлению жилищного и коммунального хозяйства Администрации города включить жилой дом, указанный в пункте 1, в реестр аварийных жилых домов, расположен-

ных на территории города Нижний Тагил, на 2014 год.

3. Отделу по учету и распределению жилья Администрации города в срок до 1 ноября 2019 года произвести расселение жителей дома по адресу: город Нижний Тагил, улица Кленовая, дом № 2 в соответствии с законодательством.

4. Опубликовать данное постановление в газете «Тагильский рабочий» и разместить на официальном сайте города Нижний Тагил.

5. Контроль за выполнением настоящего постановления возложить на заместителя Главы Администрации города по жилищно-коммунальному хозяйству, городскому хозяйству и строительству К. Ю. Захарова.

Срок контроля – 1 декабря 2019 года.

**С. К. НОСОВ,**  
Глава города.

**АДМИНИСТРАЦИЯ ГОРОДА НИЖНИЙ ТАГИЛ  
ПОСТАНОВЛЕНИЕ  
ОТ 25.12.2013 № 3036**

**О внесении изменений в Типовое положение об оплате труда работников муниципальных бюджетных и казенных образовательных учреждений дополнительного образования детей, подведомственных управлению культуры Администрации города Нижний Тагил**

В целях повышения оплаты труда работников бюджетных и казенных образовательных учреждений дополнительного образования детей города Нижний Тагил, в соответствии с Указом Президента Российской Федерации от 07.05.2012 № 597 «О мероприятиях по реализации государственной социальной политики», Постановлением Правительства Свердловской области от 03.09.2013 № 1081-ПП «О внесении изменений в Примерное положение об оплате труда работников государственных бюджетных образовательных учреждений Свердловской области в сфере культуры, утвержденное Постановлением Правительства Свердловской области от 20.09.2010 № 1348-ПП», руководствуясь Уставом города Нижний Тагил,

**ПОСТАНОВЛЯЮ:**

1. Внести в Типовое положение об оплате труда работников муниципальных бюджетных и казенных образовательных учреждений дополнительного образования детей, подведомственных управлению культуры Администрации города Нижний Тагил (далее – Типовое положение), утвержденное постановлением Администрации города Нижний Тагил от 01.06.2012 № 1150 «Об утверждении Типового положения об оплате труда работников муниципальных бюджетных и казенных образовательных учреждений дополнительного образования детей, подведомственных управлению культуры Администрации города Нижний Тагил» (в редакции от 13.05.2013 № 903) следующие изменения:

1) пункт 19 Главы 1 «Общие положения» изложить в новой редакции:

«19. Объем средств на выплаты стимулирующего характера должен составлять не менее 20 процентов фонда оплаты труда учреждения.

Средняя заработная плата педагогических работников учреждений (преподавателей, концертмейстеров) к 2018 году должна составлять не менее 100 процентов от средней заработной платы соответствующих категорий работников по Свердловской области.»;

2) пункт 2 Главы 2 «Порядок и условия оплаты труда работников, занимающих должности работников образования» изложить в новой редакции:

«2. Должностной оклад работников образовательных учреждений, занимающих должности работников образования, определяется как произведение базового оклада и ставки заработной платы работника и включает в себя размер ежемесячной денежной компенсации на обеспечение книгоиздательской продукцией и периодическими изданиями, установленной по состоянию на 31 декабря 2012 года.»;

3) пункт 1 Главы 5 «Условия оплаты труда руководителя учреждения и его заместителей» изложить в новой редакции:

«1. Зарплата руководителей учреждений, их заместителей состоит из должностного оклада, выплат компенсационного и стимулирующего характера.

Должностной оклад руководителей образовательного учреждения устанавливается в соответствии с системой критериев для дифференцированного установления окладов руководителей, составляет до 5 размеров средней заработной платы работников возглавляемого им учреждения, рассчитанной в соответствии с Порядком исчисления размера средней заработной платы работников учреждения для определения размера должностного оклада руководителя муниципального образовательного учреждения дополнительного образования (Приложение № 3) и определяется трудовым договором.

Система критериев для дифференцированного установления оклада руководителей образовательных учреждений утверждается приказом Управления культуры Администрации города.»;

4) пункт 4 Главы 5 «Условия оплаты труда руководителя учреждения и его заместителей» изложить с новой редакцией:

«В целях поощрения руководителей образовательных учреждений Управление культуры Администрации города осуществляет ежеквартальное премирование в зависимости от исполнения показателей эффективности деятельности образовательного учреждения и работы самого руководителя.

Премирование руководителей муниципальных бюджетных образовательных учреждений осуществляется за счет субсидий на возмещение нормативных затрат, связанных с оказанием учреждением в соответствии с муниципальным заданием муниципальных услуг (выполнением работ), в пределах выделенных на данные цели средств.

Показатели эффективности деятельности муниципальных образовательных учреждений и показатели эффективности работы руководителей образовательных учреждений, размеры премирования, порядок и условия выплат устанавливаются приказом Управления культуры Администрации города.»;

5) пункт 3 Главы 7 «Порядок и условия выплат стимулирующего характера» изложить в новой редакции:

«3. Выплата за качество выполняемых работ производится работникам одновременно в размере одного оклада:

- при поощрении Президентом Российской Федерации, Правительством Российской Федерации;
- при присвоении почетных званий Российской Федерации;
- при награждении знаками отличия Российской Федерации;
- при награждении орденами и медалями Российской Федерации;
- при награждении Почетной грамотой Министерства культуры Российской Федерации.

Выплата за качество выполняемых работ устанавливается ежемесячно штатным работникам учреждений культуры по следующим критериям:

- за почетное звание в соответствии с Приложением № 6: «Народный» в размере 2500 рублей, «Заслуженный» в размере 2000 рублей;
- за ученую степень кандидата наук (с даты принятия решения ВАК России о выдаче диплома) 3000 рублей;
- за ученую степень доктора наук (с даты принятия решения ВАК России о выдаче диплома) 7000 рублей;

Выплата за качество выполняемых работ не применяется в отношении работников, которым установлены оклады за звания действительного члена и члена-корреспондента государственных академий наук.

Выплата за качество выполняемых работ может производиться работникам одновременно до 1000 рублей при награждении:

- Почетной грамотой Законодательного собрания Свердловской области, Губернатора Свердловской области, Правительства Свердловской области, Министерства культуры Свердловской области, Управляющего Горнозаводским управленческим округом;
- Почетной грамотой Главы города Нижний Тагил, Нижнетагильской городской Думы, Управления культуры Администрации города Нижний Тагил.

Руководителям образовательных учреждений выплаты за качество выполняемых работ осуществляются из средств, предусмотренных на стимулирующую часть фонда оплаты труда работников соответствующих учреждений.»;

6) Приложение № 1 к Типовому положению изложить в новой редакции (Приложение № 1);

7) Приложение № 3 к Типовому положению изложить в новой редакции (Приложение № 2).

2. Опубликовать данное постановление в газете «Тагильский рабочий» и разместить на официальном сайте города Нижний Тагил.

**С. К. НОСОВ,  
Глава города.**

**ПРИЛОЖЕНИЕ № 1**

*к постановлению Администрации города от 25.12.2013 № 3036*

**ПРИЛОЖЕНИЕ № 1**

**к Типовому положению об оплате труда работников муниципальных бюджетных и казенных образовательных учреждений дополнительного образования детей, подведомственных управлению культуры Администрации города Нижний Тагил**

**Размеры базовых окладов (ставки заработной платы) работников по профессионально-квалификационным группам**

Профессионально-квалификационные группы	Размер базового оклада (ставки заработной платы), руб.
Должности, отнесенные к ПКГ «Должности работников учебно-вспомогательного персонала первого уровня»	3800
Должности, отнесенные к ПКГ «Должности педагогических работников»	7175
Должности, отнесенные к ПКГ «Должности руководителей структурных подразделений»	7205
Должности, отнесенные к ПКГ «Общепрофессиональные должности служащих первого уровня»	2600
Должности, отнесенные к ПКГ «Общепрофессиональные должности служащих второго уровня»	3900
Должности, отнесенные к ПКГ «Общепрофессиональные должности служащих третьего уровня»	5700
Должности, отнесенные к ПКГ «Общепрофессиональные должности служащих четвертого уровня»	7900
<b>Должности, отнесенные к ПКГ «Общепрофессиональные профессии рабочих первого уровня»</b>	
Наименование профессий рабочих, по которым предусмотрено присвоение 1-го квалификационного разряда в соответствии с Единым тарифно-квалификационным справочником работ и профессий рабочих	2600
Наименование профессий рабочих, по которым предусмотрено присвоение 2-го квалификационного разряда в соответствии с Единым тарифно-квалификационным справочником работ и профессий рабочих	2800
Наименование профессий рабочих, по которым предусмотрено присвоение 3-го квалификационного разряда в соответствии с Единым тарифно-квалификационным справочником работ и профессий рабочих	3100
<b>Должности, отнесенные к ПКГ «Общепрофессиональные профессии рабочих второго уровня»</b>	
Наименование профессий рабочих, по которым предусмотрено присвоение 4-го квалификационного разряда в соответствии с Единым тарифно-квалификационным справочником работ и профессий рабочих	3500
Наименование профессий рабочих, по которым предусмотрено присвоение 5-го квалификационного разряда в соответствии с Единым тарифно-квалификационным справочником работ и профессий рабочих	3900
Наименование профессий рабочих, по которым предусмотрено присвоение 6-го квалификационного разряда в соответствии с Единым тарифно-квалификационным справочником работ и профессий рабочих	4300
Наименование профессий рабочих, по которым предусмотрено присвоение 7-го квалификационного разряда в соответствии с Единым тарифно-квалификационным справочником работ и профессий рабочих	4800

Наименование профессий рабочих, по которым предусмотрено присвоение 8-го квалификационного разряда в соответствии с Единым тарифно-квалификационным справочником работ и профессий рабочих	5100
Наименование профессий рабочих, предусмотренные 1-3-м квалификационными уровнями настоящей профессиональной квалификационной группы, выполняющих важные (особо важные) и ответственные (особо ответственные работы) – в соответствии с Приложением № 2 настоящего Положения	5610

**ПРИЛОЖЕНИЕ № 2**

к постановлению Администрации города от 25.12.2013 № 3036

**ПРИЛОЖЕНИЕ № 3**

**к Типовому положению об оплате труда работников муниципальных бюджетных и казенных образовательных учреждений дополнительного образования детей, подведомственных управлению культуры Администрации города Нижний Тагил**

**Порядок исчисления размера средней заработной платы работников образовательного учреждения дополнительного образования детей для определения размера должностного оклада руководителя**

1. Настоящий Порядок устанавливает правила исчисления средней заработной платы работников муниципального образовательного учреждения дополнительного образования детей (далее – образовательное учреждение) для определения размера должностного оклада руководителя.

2. При расчете средней заработной платы учитываются оклады (должностные оклады), ставки заработной платы и выплаты стимулирующего и компенсационного характера работников учреждения на одно физическое лицо за счет всех источников финансирования, за исключением заработной платы руководителя образовательного учреждения.

Расчет средней заработной платы работников образовательного учреждения осуществляется за календарный год, предшествующий году установления должностного оклада руководителя учреждения.

3. Средняя заработная плата работников образовательного учреждения определяется путем деления суммы начисленной заработной платы за отработанное время в расчетном периоде на сумму среднемесячной численности учреждения за все месяцы расчетного периода, предшествующего периоду установления должностного оклада руководителя учреждения.

4. При определении среднемесячной численности работников образовательного учреждения учитывается среднемесячная численность работников учреждения, работающих на условиях полного рабочего времени, среднемесячная численность работников учреждения, работающих на условиях неполного рабочего времени, и среднемесячная численность работников учреждения, являющихся внешними совместителями.

5. Среднемесячная численность работников образовательного учреждения, работающих на условиях полного рабочего времени, исчисляется путем суммирования численности работников учреждения, работающих на условиях полного рабочего времени, за каждый календарный день месяца, то есть с 1-го по 30-е или 31-е число (для февраля – по 28-е или 29-е число), включая выходные и нерабочие праздничные дни, и деления полученной суммы на число календарных дней месяца.

Численность работников учреждения, работающих на условиях полного рабочего времени, за выходные или нерабочие праздничные дни принимается равной численности работников учреждения, работающих на условиях полного рабочего времени, за рабочий день, предшествовавший выходным или нерабочим праздничным дням.

В численности работников учреждения, работающих на условиях полного рабочего времени, за каждый календарный день месяца учитываются работники учреждения, фактически работающие на основании табеля учета рабочего времени работников.

Работник, работающий в учреждении на одной ставке, более одной ставки (оформленный в учреждении как внутренний совместитель), учитывается в списочной численности работников учреждения как один человек (целая единица).

6. Работники образовательного учреждения, работавшие на условиях неполного рабочего времени в соответствии с трудовым договором или переведенные на работу на условиях неполного рабочего времени, при определении среднемесячной численности работников учреждения учитываются пропорционально отработанному времени.

Расчет средней численности этой категории работников производится в следующем порядке:

1) исчисляется общее количество человеко-дней, отработанных этими работниками, путем деления общего числа отработанных человеко-часов в отчетном месяце на продолжительность рабочего дня исходя из продолжительности рабочей недели, например:

40 часов – на 8 часов (при пятидневной рабочей неделе) или на 6,67 часа (при шестидневной рабочей неделе);

39 часов – на 7,8 часа (при пятидневной рабочей неделе) или на 6,5 часа (при шестидневной рабочей неделе);

38,5 часа – на 7,7 часа (при пятидневной рабочей неделе) или на 6,42 часа (при шестидневной рабочей неделе);

36 часов – на 7,2 часа (при пятидневной рабочей неделе) или на 6 часов (при шестидневной рабочей неделе);

33 часа – на 6,6 часа (при пятидневной рабочей неделе) или на 5,5 часа (при шестидневной рабочей неделе);

30 часов – на 6 часов (при пятидневной рабочей неделе) или на 5 часов (при шестидневной рабочей неделе);

25 часов – на 5 часов (при пятидневной рабочей неделе) или на 4,17 часа (при шестидневной рабочей неделе);

24 часа – на 4,8 часа (при пятидневной рабочей неделе) или на 4 часа (при шестидневной рабочей неделе);

18 часов – на 3,6 часа (при пятидневной рабочей неделе) или на 3 часа (при шестидневной рабочей неделе);

2) затем определяется средняя численность не полностью занятых работников за отчетный месяц в пересчете на полную занятость путем деления отработанных человеко-дней на число рабочих дней в месяце по календарю в отчетном месяце.

7. Среднемесячная численность работников образовательного учреждения, являющихся внешними совместителями, исчисляется в соответствии с пунктом 6 настоящего Порядка.

**Управление муниципальным имуществом и регулирования земельных отношений Администрации города Нижний Тагил**

на основании Постановлений Администрации города от 13.06.2012 № 1220, от 20.12.2013 № 2994

**ОБЪЯВЛЯЕТ О ПРОВЕДЕНИИ ОТКРЫТЫХ АУКЦИОННЫХ ТОРГОВ ПО ПРОДАЖЕ МУНИЦИПАЛЬНОГО ИМУЩЕСТВА**

Победителем аукциона признается лицо, предложившее наиболее высокую цену за выставленное на аукцион имущество. Предложения о цене заявляются участниками открыто в ходе проведения торгов.

Уведомление о признании участника аукциона победителем и копия протокола об итогах аукциона выдаются победителю или его уполномоченному представителю под расписку либо высылается ему по почте не позднее 5 дней с даты утверждения протокола управлением муниципальным имуществом и регулирования земельных отношений Администрации города Нижний Тагил (далее – управление). Аукцион проводится не ранее 10 рабочих и не позднее 15 рабочих дней со дня признания претендентов участниками аукциона.

Договор купли-продажи (приложение № 1) заключается между управлением и победителем аукциона не ранее 10 рабочих и не позднее 15 рабочих дней после утверждения протокола об итогах аукциона. Форма и сроки платежа – единовременные, в соответствии с договором купли-продажи.

**ОБЪЕКТ ТОРГОВ:**

**Первый лот:** нежилые помещения, номера на поэтажном плане: № 1-18, 22-26 по поэтажному плану подвала, в строении (литера А1). Адрес: ул. Красноармейская, 66. (Ранее проведенные аукционы 07.08.2012 г. и 01.10.2012 г. признаны несостоявшимися в связи с отсутствием заявок на участие).

Более подробная информация по объекту торгов указана в таблице показателей.

**ДЛЯ УЧАСТИЯ В АУКЦИОНЕ НЕОБХОДИМО ПРЕДСТАВИТЬ:**

1. Заявку на участие в аукционе в двух экземплярах (приложение № 2, 3).

2. Копию платежного документа, подтверждающего внесение задатка. Величина задатка указана в таблице показателей.

**Реквизиты для перечисления задатка:**

Получатель: Наименование получателя: Финансовое управление Администрации города Нижний Тагил (п/сч. 05901002380, МКУ УМИ)

ИНН 6623073720 КПП 662301001

БИК 046510000 ОКАТО 654760000000

Расчетный счет 40302810700005000003

Банк получателя: РКЦ г. Нижний Тагил.

3. Юридические лица дополнительно предоставляют:

нотариально заверенные копии учредительных документов;

копию платежного документа (с указанием ИНН плательщика), подтверждающего внесение задатка;

решение в письменной форме соответствующего органа управления заявителем о приобретении имущества (если это необходимо в соответствии с учредительными документами претендента и законодательством государства, в котором зарегистрирован претендент);

документ, который подтверждает полномочия руководителя юридического лица на осуществление действий от имени юридического лица (копия решения о назначении этого лица или о его избрании) и в соответствии с которым руководитель юридического лица обладает правом действовать от имени юридического лица без доверенности;

документ, содержащий сведения о доле Российской Федерации, субъекта Российской Федерации или муниципального образования в уставном капитале юридического лица (реестр владельцев акций либо выписка из него или заверенное печатью юриди-

ческого лица и подписанное его руководителем письмом);

Все листы документов, представляемых одновременно с заявкой, либо отдельные тома данных документов должны быть прошиты, пронумерованы, скреплены печатью претендента (для юридического лица) и подписаны претендентом или его представителем.

4. К заявке прилагается подписанная претендентом опись предоставленных документов в двух экземплярах.

5. В случае подачи заявки представителем претендента предъявляется надлежаще оформленная доверенность.

**ОГРАНИЧЕНИЕ:** доля Российской Федерации, субъектов Российской Федерации, муниципальных образований не должна превышать 25% уставного капитала претендента.

**ВНИМАНИЕ:** К участию в аукционе будут допускаться только те претенденты, суммы задатка которых поступят на расчетный счет не позднее 28.01.2014 г. Документом, подтверждающим поступление задатка на счет, указанный в информационном сообщении, является выписка с этого счета. Задаток перечисляется после заключения с управлением договора о задатке (приложение № 4). Данное сообщение является публичной офертой для заключения договора о задатке в соответствии со статьей 437 Гражданского кодекса Российской Федерации.

Суммы задатков возвращаются участникам аукциона, за исключением победителя, в течение пяти дней с даты подведения итогов аукциона.

До признания претендента участником аукциона он имеет право посредством уведомления в письменной форме отозвать зарегистрированную заявку. В случае отзыва претендентом в установленном порядке заявки до даты окончания приема заявок поступивший от претендента задаток подлежит возврату в срок не позднее, чем пять дней со дня поступления уведомления об отзыве заявки. В случае отзыва претендентом заявки позднее даты окончания приема заявок задаток возвращается в порядке, установленном для участников аукциона.

При уклонении или отказе победителя аукциона от заключения в установленный срок договора купли-продажи имущества задаток ему не возвращается, и он утрачивает право на заключение указанного договора.

Для ознакомления с объектом и получения дополнительных сведений о нем Вы можете обратиться в комиссию по проведению аукциона.

Заявки на участие в аукционе с прилагаемыми документами принимаются с 31.12.2013 г. по адресу: Свердловская область, г. Нижний Тагил, ул. Пархоменко, 1а, кабинет № 250, тел. 96-04-30 (комиссия по проведению аукциона). Время приема заявок с 9.00 до 12.00, с 13.00 до 17.00.

Последний день приема заявок на участие в аукционе 28.01.2014 г., до 17.00. Дата определения участников аукциона 03.02.2014 г.

**АУКЦИОН СОСТОИТСЯ** 18.02.2014 г., в 10.00, по адресу: г. Нижний Тагил, ул. Пархоменко, 1а, кабинет № 259. Регистрация участников: 18.02.2014 г., с 9.30 до 10.00, кабинет № 250. Подведение итогов аукциона 18.02.2014 г. по адресу: г. Нижний Тагил, ул. Пархоменко, 1а, в 14.00, кабинет № 259.

Информация об аукционе размещена на официальном сайте Российской Федерации в сети «Интернет» для размещения информации о проведении торгов: [www.torgi.gov.ru](http://www.torgi.gov.ru) и на сайте продавца [www.ntaigil.org](http://www.ntaigil.org).

Показатели	Нежилые помещения, номера на поэтажном плане: № 1-18, 22-26 по поэтажному плану подвала, в строении (литера А1). Адрес: ул. Красноармейская, 66
1. Начальная цена продажи (руб.)	4 050 000
2. Шаг аукциона (руб.)	202 500
3. Общая полезная площадь (кв. м)*	239,7
4. Площадь земельного участка (кв. м)	-----
5. Год постройки	1970
6. Степень износа (%)*	37
7. Выкупная цена земельного участка (руб.) для физических лиц; для коммерческих организаций или индивидуальных предпринимателей	-----
8. Величина задатка (руб.)	405 000

\* по данным технической инвентаризации

**Управление муниципальным имуществом и регулирования земельных отношений Администрации города Нижний Тагил**

на основании Постановлений Администрации города от 21.02.2012 № 302, от 23.12.2013 № 3010

**ОБЪЯВЛЯЕТ О ПРОВЕДЕНИИ ОТКРЫТЫХ АУКЦИОННЫХ ТОРГОВ ПО ПРОДАЖЕ МУНИЦИПАЛЬНОГО ИМУЩЕСТВА**

Победителем аукциона признается лицо, предложившее наиболее высокую цену за выставленное на аукцион имущество. Предложения о цене заявляются участниками открыто в ходе проведения торгов.

Уведомление о признании участника аукциона победителем и копия протокола об итогах аукциона выдаются победителю или его уполномоченному представителю под расписку либо высылаются ему по почте не позднее 5 дней с даты утверждения протокола управлением муниципальным имуществом и регулирования земельных отношений Администрации города Нижний Тагил (далее – управление). Аукцион проводится не ранее 10 рабочих и не позднее 15 рабочих дней со дня признания претендентов участниками аукциона.

Договор купли-продажи (приложение № 1) заключается между управлением и победителем аукциона не ранее 10 рабочих и не позднее 15 рабочих дней после утверждения протокола об итогах аукциона. Форма и сроки платежа – единовременные, в соответствии с договором купли-продажи.

**ОБЪЕКТ ТОРГОВ:**

**Первый лот:** нежилые помещения № 19-31 по поэтажному плану цокольного этажа. Адрес: ул. Карла Маркса, 66. (Ранее торги не проводились). Объект обременен договором аренды от 22.06.2009 г. № 826 сроком действия по 22.06.2014 г., заключенным между Управлением муниципальным имуществом и регулирования земельных отношений Администрации города Нижний Тагил, с одной стороны, и общества с ограниченной ответственностью «СТЕК», с другой стороны.

Более подробная информация по объекту торгов указана в таблице показателей.

**ДЛЯ УЧАСТИЯ В АУКЦИОНЕ НЕОБХОДИМО ПРЕДСТАВИТЬ:**

1. Заявку на участие в аукционе в двух экземплярах (приложения № 2, 3).
2. Копию платежного документа, подтверждающего внесение задатка. Величина задатка указана в таблице показателей.

**Реквизиты для перечисления задатка:**

Получатель: Наименование получателя: Финансовое управление Администрации города Нижний Тагил (п./сч. 05901002380, МКУ УМИ)

ИНН 6623073720 КПП 662301001 БИК 046510000 ОКАТО 6547600000 Расчетный счет 40302810700005000003 Банк получателя: РКЦ г. Нижний Тагил.

3. Юридические лица дополнительно предоставляют:

нотариально заверенные копии учредительных документов;

копию платежного документа (с указанием ИНН плательщика), подтверждающего внесение задатка;

решение в письменной форме соответствующего органа управления заявителя о приобретении имущества (если это необходимо в соответствии с учредительными документами претендента и законодательством государства, в котором зарегистрирован претендент);

документ, который подтверждает полномочия руководителя юридического лица на осуществление действий от имени юридического лица (копия решения о назначении этого лица или о его избрании) и в соответствии с которым руководитель юридического лица обладает правом действовать от имени юридического лица без доверенности;

документ, содержащий сведения о доле Российской Федерации, субъекта Российской Федерации или муниципального обра-

зования в уставном капитале юридического лица (реестр владельцев акций либо выписка из него или заверенное печатью юридического лица и подписанное его руководителем письмо);

Все листы документов, представляемых одновременно с заявкой, либо отдельные тома данных документов должны быть прошиты, пронумерованы, скреплены печатью претендента (для юридического лица) и подписаны претендентом или его представителем.

4. К заявке прилагается подписанная претендентом опись предоставленных документов в двух экземплярах.

5. В случае подачи заявки представителем претендента предъявляется надлежаще оформленная доверенность.

**ОГРАНИЧЕНИЕ:** доля Российской Федерации, субъектов Российской Федерации, муниципальных образований не должна превышать 25% уставного капитала претендента.

**ВНИМАНИЕ:** К участию в аукционе будут допускаться только те претенденты, суммы задатка которых поступят на расчетный счет не позднее 28.01.2014 г. Документом, подтверждающим поступление задатка на счет, указанный в информационном сообщении, является выписка с этого счета. Задаток перечисляется после заключения с управлением договора о задатке (приложение № 4). Данное сообщение является публичной офертой для заключения договора о задатке в соответствии со статьей 437 Гражданского кодекса Российской Федерации.

Суммы задатков возвращаются участникам аукциона, за исключением победителя, в течение пяти дней с даты подведения итогов аукциона.

До признания претендента участником аукциона он имеет право посредством уведомления в письменной форме отозвать зарегистрированную заявку. В случае отзыва претендентом в установленном порядке заявки до даты окончания приема заявок поступивший от претендента задаток подлежит возврату в срок не позднее, чем пять дней со дня поступления уведомления об отзыве заявки. В случае отзыва претендентом заявки позднее даты окончания приема заявок задаток возвращается в порядке, установленном для участников аукциона.

При уклонении или отказе победителя аукциона от заключения в установленный срок договора купли-продажи имущества задаток ему не возвращается, и он утрачивает право на заключение указанного договора.

Для ознакомления с объектом и получения дополнительных сведений о нем Вы можете обратиться в комиссию по проведению аукциона.

Заявки на участие в аукционе с прилагаемыми документами принимаются с 31.12.2013 г. по адресу: Свердловская область, г. Нижний Тагил, ул. Пархоменко, 1а, кабинет № 250, тел. 96-04-30 (комиссия по проведению аукциона). Время приема заявок с 9.00 до 12.00, с 13.00 до 17.00.

Последний день приема заявок на участие в аукционе 28.01.2014 г., до 17.00. Дата определения участников аукциона 03.02.2014 г.

**АУКЦИОН СОСТОИТСЯ** 18.02.2014 г., в 10.10, по адресу: г. Нижний Тагил, ул. Пархоменко, 1а, кабинет № 259. Регистрация участников: 18.02.2014 г., с 9.30 до 10.00, кабинет № 250. Подведение итогов аукциона 18.02.2014 г. по адресу: г. Нижний Тагил, ул. Пархоменко, 1а, в 14.00, кабинет № 259.

Информация об аукционе размещена на официальном сайте Российской Федерации в сети «Интернет» для размещения информации о проведении торгов: [www.torgi.gov.ru](http://www.torgi.gov.ru) и на сайте продавца [www.ntagil.org](http://www.ntagil.org).

Показатели	Нежилые помещения № 19-31 по поэтажному плану цокольного этажа. Адрес: ул. Карла Маркса, 66
1. Начальная цена продажи (руб.)	6 000 000
2. Шаг аукциона (руб.)	300 000
3. Общая полезная площадь (кв. м)*	236,7
4. Площадь земельного участка (кв. м)	-----
5. Год постройки	1957
6. Степень износа (%)*	43
7. Выкупная цена земельного участка (руб.) для физических лиц; для коммерческих организаций или индивидуальных предпринимателей	-----
8. Величина задатка (руб.)	600 000

\* по данным технической инвентаризации

**Управление муниципальным имуществом и регулирования земельных отношений Администрации города Нижний Тагил**

на основании Постановлений Администрации города от 27.09.2012 № 2318, от 10.09.2013 № 2268

**ОБЪЯВЛЯЕТ О ПРОВЕДЕНИИ ОТКРЫТЫХ АУКЦИОННЫХ ТОРГОВ ПО ПРОДАЖЕ МУНИЦИПАЛЬНОГО ИМУЩЕСТВА**

Победителем аукциона признается лицо, предложившее наиболее высокую цену за выставленное на аукцион имущество. Предложения о цене заявляются участниками открыто в ходе проведения торгов.

Уведомление о признании участника аукциона победителем и копия протокола об итогах аукциона выдаются победителю или его уполномоченному представителю под расписку либо высылаются ему по почте не позднее 5 дней с даты утверждения протокола управлением муниципальным имуществом и регулирования земельных отношений Администрации города Нижний Тагил (далее – управление). Аукцион проводится не ранее 10 рабочих и не позднее 15 рабочих дней со дня признания претендентов участниками аукциона.

Договор купли-продажи (приложение № 1) заключается между управлением и победителем аукциона не ранее 10 рабочих и не позднее 15 рабочих дней после утверждения протокола об итогах аукциона. Форма и сроки платежа – единовременные, в соответствии с договором купли-продажи.

**ОБЪЕКТ ТОРГОВ:**

**Первый лот:** нежилое помещение, номера на поэтажном плане: № 1-3, 5, 7-11, 14, 16-45; этаж: подвал. Адрес: ул. Газетная, 95. (Ранее проведенные аукционы 01.02.2012 г. признаны несостоявшимися в связи с наличием единственного участника, в соответствии с п. 3 ст. 18 № 178-ФЗ от 21.12.2001 «О приватизации государственного и муниципального имущества»; 11.05.2012 г. и 21.11.2012 г. признаны несостоявшимися в связи с отсутствием заявок на участие; 26.11.2013 г. признан несостоявшимся в связи с отсутствием участников на аукционных торгах, в соответствии с п.3 ст. 18 № 178-ФЗ от 21.12.2001 «О приватизации государственного и муниципального имущества»).

**ДЛЯ УЧАСТИЯ В АУКЦИОНЕ НЕОБХОДИМО ПРЕДСТАВИТЬ:**

1. Заявку на участие в аукционе в двух экземплярах (приложения № 2, 3).
2. Копию платежного документа, подтверждающего внесение задатка. Величина задатка указана в таблице показателей.

**Реквизиты для перечисления задатка:**

Получатель: Наименование получателя: Финансовое управление Администрации города Нижний Тагил (п./сч. 05901002380, МКУ УМИ)

ИНН 6623073720 КПП 662301001 БИК 046510000 ОКАТО 6547600000 Расчетный счет 40302810700005000003 Банк получателя: РКЦ г. Нижний Тагил.

3. Юридические лица дополнительно предоставляют:

нотариально заверенные копии учредительных документов;

копию платежного документа (с указанием ИНН плательщика), подтверждающего внесение задатка;

решение в письменной форме соответствующего органа управления заявителя о приобретении имущества (если это необходимо в соответствии с учредительными документами претендента и законодательством государства, в котором зарегистрирован претендент);

документ, который подтверждает полномочия руководителя юридического лица на осуществление действий от имени юридического лица (копия решения о назначении этого лица или о его избрании) и в соответствии с которым руководитель юридического лица обладает правом действовать от имени юридического лица без доверенности;

документ, содержащий сведения о доле Российской Федерации, субъекта Россий-

ской Федерации или муниципального образования в уставном капитале юридического лица (реестр владельцев акций либо выписка из него или заверенное печатью юридического лица и подписанное его руководителем письмо);

Все листы документов, представляемых одновременно с заявкой, либо отдельные тома данных документов должны быть прошиты, пронумерованы, скреплены печатью претендента (для юридического лица) и подписаны претендентом или его представителем.

4. К заявке прилагается подписанная претендентом опись предоставленных документов в двух экземплярах.

5. В случае подачи заявки представителем претендента предъявляется надлежаще оформленная доверенность.

**ОГРАНИЧЕНИЕ:** доля Российской Федерации, субъектов Российской Федерации, муниципальных образований не должна превышать 25% уставного капитала претендента.

**ВНИМАНИЕ:** К участию в аукционе будут допускаться только те претенденты, суммы задатка которых поступят на расчетный счет не позднее 28.01.2014 г. Документом, подтверждающим поступление задатка на счет, указанный в информационном сообщении, является выписка с этого счета. Задаток перечисляется после заключения с управлением договора о задатке (приложение № 4). Данное сообщение является публичной офертой для заключения договора о задатке в соответствии со статьей 437 Гражданского кодекса Российской Федерации.

Суммы задатков возвращаются участникам аукциона, за исключением победителя, в течение пяти дней с даты подведения итогов аукциона.

До признания претендента участником аукциона он имеет право посредством уведомления в письменной форме отозвать зарегистрированную заявку. В случае отзыва претендентом в установленном порядке заявки до даты окончания приема заявок поступивший от претендента задаток подлежит возврату в срок не позднее, чем пять дней со дня поступления уведомления об отзыве заявки. В случае отзыва претендентом заявки позднее даты окончания приема заявок задаток возвращается в порядке, установленном для участников аукциона.

При уклонении или отказе победителя аукциона от заключения в установленный срок договора купли-продажи имущества задаток ему не возвращается, и он утрачивает право на заключение указанного договора.

Для ознакомления с объектом и получения дополнительных сведений о нем Вы можете обратиться в комиссию по проведению аукциона.

Заявки на участие в аукционе с прилагаемыми документами принимаются с 31.12.2013 г. по адресу: Свердловская область, г. Нижний Тагил, ул. Пархоменко, 1а, кабинет № 250, тел. 96-04-30 (комиссия по проведению аукциона). Время приема заявок с 9.00 до 12.00, с 13.00 до 17.00.

Последний день приема заявок на участие в аукционе 28.01.2014 г., до 17.00. Дата определения участников аукциона 03.02.2014 г.

**АУКЦИОН СОСТОИТСЯ** 18.02.2014 г., в 10.20, по адресу: г. Нижний Тагил, ул. Пархоменко, 1а, кабинет № 259. Регистрация участников: 18.02.2014 г., с 9.30 до 10.00, кабинет № 250. Подведение итогов аукциона 18.02.2014 г. по адресу: г. Нижний Тагил, ул. Пархоменко, 1а, в 14.00, кабинет № 259.

Информация об аукционе размещена на официальном сайте Российской Федерации в сети «Интернет» для размещения информации о проведении торгов: [www.torgi.gov.ru](http://www.torgi.gov.ru) и на сайте продавца [www.ntagil.org](http://www.ntagil.org).

Показатели	Нежилое помещение, номера на поэтажном плане: № 1-3, 5, 7-11, 14, 16-45; этаж: подвал. Адрес: ул. Газетная, 95
1. Начальная цена продажи (руб.)	2 900 000
2. Шаг аукциона (руб.)	145 000
3. Общая полезная площадь (кв. м)*	600
4. Площадь земельного участка (кв. м)	-----
5. Год постройки	1966
6. Степень износа (%)*	23
7. Выкупная цена земельного участка (руб.) для физических лиц; для коммерческих организаций или индивидуальных предпринимателей	-----
8. Величина задатка (руб.)	290 000

\* по данным технической инвентаризации

**ПРОЕКТ (приложение № 1)**

Регистрационный № \_\_\_\_\_  
**ДОГОВОР № \_\_\_\_\_**  
**купли-продажи муниципального недвижимого имущества**

г. Нижний Тагил « \_\_\_\_\_ » \_\_\_\_\_ 2013 г.

Управление муниципальным имуществом и регулирования земельных отношений Администрации города Нижний Тагил, именуемое в дальнейшем «Продавец», в лице начальника управления Шастина Игоря Евгеньевича, действующего на основании Положения об Управлении муниципальным имуществом и регулирования земельных отношений Администрации города Нижний Тагил, Федерального закона от 21.12.2001 г. № 178-ФЗ «О приватизации государственного и муниципального имущества», с одной стороны и \_\_\_\_\_ (наименование для юр. лица),

именуемый в дальнейшем «Покупатель», с другой стороны, заключили настоящий Договор о нижеследующем:

**Статья 1. ПРЕДМЕТ ДОГОВОРА**

1.1. В соответствии с итоговым протоколом заседания аукционной комиссии от \_\_\_\_\_ 2013 г., Продавец продает, а Покупатель приобретает (Наименование имущества ( \_\_\_\_\_ ), расположенные по адресу: г. Нижний Тагил, улица \_\_\_\_\_ (далее «Объект»).

Состав и стоимость Объекта указаны в Приложении N 1 к настоящему Договору, являющемуся его неотъемлемой частью.

1.2. На момент заключения настоящего Договора Объект находится в муниципальной собственности. Продавец подтверждает что, Объект не обременен правами третьих лиц, никому не продан, не заложен, в споре и под запретом (арестом) не состоит.

1.3. Передача Объекта Покупателю подтверждается передаточным актом, подписываемым Продавцом и Покупателем.

1.4. Передача Объекта от Продавца к Покупателю осуществляется только после полной его оплаты Покупателем в соответствии со ст. 2 настоящего Договора. Датой оплаты считается день поступления денежных средств (продажной цены Объекта) на расчетный счет и по реквизитам Продавца, указанным в ст. 5 настоящего Договора.

1.5. Объект обременен договором аренды от \_\_\_\_\_ № \_\_\_\_\_ сроком действия по \_\_\_\_\_, заключенным между Управлением муниципальным имуществом и регулирования земельных отношений Администрации города Нижний Тагил, с одной стороны, и \_\_\_\_\_, с другой стороны.\*

**Статья 2. ЦЕНА И ПОРЯДОК РАСЧЕТОВ**

2.1. Продажная цена Объекта, являющегося предметом настоящего Договора, составляет \_\_\_\_\_ ( \_\_\_\_\_ ) рублей.

2.2. Указанную сумму Покупатель обязуется перечислить на расчетный счет и по реквизитам Продавца, указанным в ст.5 настоящего Договора в течении тридцати календарных дней со дня подписания настоящего Договора.

2.3. Покупатель также обязуется оплатить НДС с указанной в п.2.1. продажной цены.

2.4. Задаток, внесенный Покупателем на счет Продавца, засчитывается в счет оплаты приобретаемого Объекта.

**Статья 3. ОТВЕТСТВЕННОСТЬ СТОРОН**

3.1. За неисполнение или ненадлежащее исполнение договорных обязательств, стороны несут ответственность в соответствии с действующим законодательством РФ.

3.2. В случае просрочки внесения платежа, предусмотренного п. 2.1 настоящего Договора, но не свыше 90 календарных дней с момента истечения срока, предусмотренного п. 2.2 настоящего Договора, Покупатель уплачивает Продавцу штраф в размере 10 (десяти) процентов от суммы просроченного платежа.

3.3. Если по истечении 90 дней после окончания срока, установленного п. 2.2. настоящего Договора, Покупатель не оплатит полную продажную цену Объекта, то это считается отказом от его приобретения, а настоящий договор в этом случае считается аннулированным (расторгнутым). Кроме того, в данном случае Покупатель уплачивает Продавцу штраф в размере 20 (двадцати) процентов от продажной цены Объекта.

3.5. Споры, возникающие между сторонами при исполнении настоящего Договора, рассматриваются в порядке установленном законодательством РФ.

**Статья 4. ОСОБЫЕ УСЛОВИЯ**

4.1. Покупатель обязан в течении двадцати дней после полной оплаты продажной цены Объекта зарегистрировать право собственности на Объект в органе, осуществляющем государственную регистрацию прав на недвижимое имущество и сделок с ним. Регистрацию права собственности на Объект покупатель осуществляет за свой счет.

4.2. В случае проведения капитального ремонта, реконструкции помещений (здания), а также изменения назначения Имущества, Покупатель обязан обратиться в Управление по архитектуре и градостроительству Администрации города Нижний Тагил и орган охраны объектов культурного наследия для определения возможности реконструкции и оформления надлежащей документации.

4.3. Покупатель обязан обеспечивать доступ представителей специализированных предприятий для устранения аварий, осмотра инженерного оборудования, установок электро-, тепло-, водоснабжения, Объекта, приборов учета и контроля.

4.4. Взаимоотношения сторон, не урегулированные настоящим Договором, регламентируются действующим законодательством.

4.5. В случае изменения условий Договора стороны составляют дополнительное соглашение.

4.6. Настоящий Договор считается заключенным с момента его подписания сторонами.

4.7. Право собственности на Объект переходит к Покупателю с момента государственной регистрации этого права.

4.8. В период с момента подписания настоящего договора и до государственной регистрации Объекта Покупатель полностью принимает на себя риск его повреждения или гибели.

4.9. Кроме того, Покупатель обязуется в указанный в п. 4.8. период производить в полном объеме и одновременно все необходимые коммунальные платежи, а также осуществлять текущий ремонт Объекта.

4.10. Настоящий Договор составлен в четырех экземплярах, имеющих одинаковую юридическую силу, один из которых передается в орган, осуществляющий государственную регистрацию прав на недвижимое имущество и сделок с ним, один Покупателю, два находятся у Продавца.

**Статья 5. ЮРИДИЧЕСКИЕ АДРЕСА И РЕКВИЗИТЫ СТОРОН**

**ПРОДАВЕЦ:** Управление муниципальным имуществом и регулирования земельных отношений Администрации города Нижний Тагил (МКУ УМИ), 622034, г. Нижний Тагил, ул. Пархоменко, 1а

Получатель УФК по Свердловской области (Управление муниципальным имуществом и регулирования земельных отношений Администрации города Нижний Тагил (МКУ УМИ))

ИНН 6623000472, КПП 662301001, Р/с 40101810500000010010 в ГРКЦ ГУ Банка России по Свердловской области, ОКАТО 65476000000, БИК 046577001

**КБК 90211402043040001410 – недвижимое имущество**

**ПОКУПАТЕЛЬ:** Адрес: 622 \_\_\_\_\_, город \_\_\_\_\_, область \_\_\_\_\_ ул. \_\_\_\_\_, д. \_\_\_\_\_, кв. \_\_\_\_\_

паспорт: \_\_\_\_\_ выдан \_\_\_\_\_ дата выдачи \_\_\_\_\_ г.

**для юр. лиц**  
 Наименование организации « \_\_\_\_\_ »  
 Адрес: 622 \_\_\_\_\_, город \_\_\_\_\_, область \_\_\_\_\_ ул. \_\_\_\_\_  
 Р/счет \_\_\_\_\_ в \_\_\_\_\_  
 К/счет \_\_\_\_\_ БИК \_\_\_\_\_  
 ИНН \_\_\_\_\_ КПП \_\_\_\_\_ ОГРН \_\_\_\_\_  
 ОКПО \_\_\_\_\_  
 Тел. \_\_\_\_\_

ОТ ПРОДАВЦА \_\_\_\_\_ И. Е. Шастин \_\_\_\_\_  
 М.П. \_\_\_\_\_ М.П. \_\_\_\_\_

Настоящий Договор зарегистрирован в МКУ УМИ за № \_\_\_\_\_ « \_\_\_\_\_ » \_\_\_\_\_ 2013 г.

\* Пункт 1.4. включается в текст при наличии обременения.

**(приложение № 2)**

Управлению муниципальным имуществом и регулирования земельных отношений Администрации города Нижний Тагил

**ЗАЯВКА НА УЧАСТИЕ В АУКЦИОНЕ (физического лица)**

« \_\_\_\_\_ » \_\_\_\_\_ 2013 г.  
 \_\_\_\_\_ (фамилия, имя, отчество и паспортные данные физического лица, подающего заявку)

именуемый далее Претендент, принимая решение об участии в аукционе по продаже находящегося в муниципальной собственности имущества:

\_\_\_\_\_ (наименование имущества, его основные характеристики и местонахождение)

обязуюсь:  
 1) соблюдать условия аукциона, содержащиеся в информационном сообщении о проведении аукциона, опубликованном на официальном сайте Российской Федерации для размещения информации о проведении торгов (torgi.gov.ru) от \_\_\_\_\_ 2013 г. № \_\_\_\_\_, а также порядок проведения аукциона, установленный Федеральным Законом от 21.12.01 г. № 178-ФЗ «О приватизации государственного и муниципального имущества», Положением о продаже на аукционе государственного или муниципального имущества, утвержденным Постановлением Правительства Российской Федерации от 12 августа 2002 г. № 585;

2) в случае признания победителем аукциона заключить с Продавцом договор купли-продажи не ранее 10 рабочих и не позднее 15 рабочих дней после утверждения протокола об итогах аукциона и уплатить Продавцу стоимость имущества, установленную по результатам аукциона, в сроки, определяемые договором купли-продажи.

Адрес и банковские реквизиты Претендента:  
 \_\_\_\_\_

**Приложения:**

1. Платежное поручение с отметкой банка об исполнении, подтверждающее внесение Претендентом установленной суммы задатка.  
 2. Подписанная Претендентом опись представляемых документов (в 2 экземплярах).

Подпись Претендента (его полномочного представителя)  
 \_\_\_\_\_

« \_\_\_\_\_ » \_\_\_\_\_ 2013 г.

Заявка принята Продавцом:  
 час. \_\_\_\_\_ мин. \_\_\_\_\_ « \_\_\_\_\_ » \_\_\_\_\_ 2013 г. за № \_\_\_\_\_

Подпись уполномоченного лица Продавца  
 \_\_\_\_\_

**(приложение № 3)**

Управлению муниципальным имуществом и регулирования земельных отношений Администрации города Нижний Тагил

**ЗАЯВКА НА УЧАСТИЕ В АУКЦИОНЕ (юридического лица)**

\_\_\_\_\_ (полное наименование юридического лица, подающего заявку)

именуемый далее Претендент, в лице \_\_\_\_\_ (фамилия, имя, отчество, должность)

действующего на основании \_\_\_\_\_, принимая решение об участии в аукционе по продаже находящегося в муниципальной собственности имущества:

\_\_\_\_\_ (наименование имущества, его основные характеристики и местонахождение)

обязуюсь:  
 1) соблюдать условия аукциона, содержащиеся в информационном сообщении о проведении аукциона, опубликованном на официальном сайте Российской Федерации для размещения информации о проведении торгов (torgi.gov.ru) от \_\_\_\_\_ 2013 г. № \_\_\_\_\_, а также порядок проведения аукциона, установленный Федеральным Законом от 21.12.01 г. № 178-ФЗ «О приватизации государственного и муниципального имущества», Положением о продаже на аукционе государственного или муниципального имущества, утвержденным По-

становлением Правительства Российской Федерации от 12 августа 2002 г. № 585;

2) в случае признания победителем аукциона заключить с Продавцом договор купли-продажи не ранее 10 рабочих и не позднее 15 рабочих дней после утверждения протокола об итогах аукциона и уплатить Продавцу стоимость имущества, установленную по результатам аукциона, в сроки, определяемые договором купли-продажи.

Адрес и банковские реквизиты Претендента:  
 \_\_\_\_\_

**Приложения:**

1. Нотариально заверенные копии учредительных документов;  
 2. Копия платежного документа (с указанием ИНН плательщика), подтверждающего внесение задатка.

3. Решение в письменной форме соответствующего органа управления о приобретении имущества (если это необходимо в соответствии с учредительными документами претендента и законодательством государства, в котором зарегистрирован претендент);

4. Документ, который подтверждает полномочия руководителя юридического лица на осуществление действий от имени юридического лица (копия решения о назначении этого лица или о его избрании) и в соответствии с которым руководитель юридического лица обладает правом действовать от имени юридического лица без доверенности;

5. Документ, содержащий сведения о доле Российской Федерации, субъекта Российской Федерации или муниципального образования в уставном капитале юридического лица (реестр владельцев акций либо выписка из него или заверенное печатью юридического лица и подписанное его руководителем письмо).

Все листы документов, представляемых одновременно с заявкой, либо отдельные тома данных документов должны быть прошиты, пронумерованы, скреплены печатью претендента (для юридического лица) и подписаны претендентом или его представителем;

6. К заявке прилагается подписанная претендентом опись предоставленных документов в двух экземплярах;

7. В случае подачи заявки представителем претендента предъявляется надлежаще оформленная доверенность.

Подпись Претендента (его полномочного представителя)  
 \_\_\_\_\_

М.П. \_\_\_\_\_  
 « \_\_\_\_\_ » \_\_\_\_\_ 2013 г.

Заявка принята Продавцом:  
 час. \_\_\_\_\_ мин. \_\_\_\_\_ « \_\_\_\_\_ » \_\_\_\_\_ 2013 г. за № \_\_\_\_\_

Подпись уполномоченного лица Продавца  
 \_\_\_\_\_

**(приложение № 4)**

**ДОГОВОР О ЗАДАТКЕ**

г. Нижний Тагил « \_\_\_\_\_ » \_\_\_\_\_ 2013 г.

Управление муниципальным имуществом и регулирования земельных отношений Администрации города Нижний Тагил, именуемое в дальнейшем «Продавец», в лице начальника управления Шастина Игоря Евгеньевича, действующего на основании Положения об Управлении муниципальным имуществом и регулирования земельных отношений Администрации города Нижний Тагил, Федерального закона от 21.12.01 г. № 178-ФЗ «О приватизации государственного и муниципального имущества» и одной стороны и \_\_\_\_\_ (наименование для юр. лица),

именуемое в дальнейшем «Претендент» с другой стороны, заключили договор о нижеследующем:

1. Для участия в аукционе Претендент обязуется внести денежный задаток в счет обеспечения оплаты приобретаемого на аукционе имущества (Наименование имущества ( \_\_\_\_\_ ), ул. \_\_\_\_\_).

2. Размер задатка составляет \_\_\_\_\_ ( \_\_\_\_\_ ) рублей.

3. Претендент обязан внести задаток на расчетный счет Продавца в срок, указанный в объявлении о проведении открытых аукционных торгов по продаже муниципального имущества, которое опубликовано на официальном сайте Российской Федерации для размещения информации о проведении торгов (torgi.gov.ru) от \_\_\_\_\_ 2013 г. № \_\_\_\_\_, но только после заключения и подписания сторонами настоящего договора.

4. Все платежи, предусмотренные настоящим Договором, уплачиваются по безналичному расчету строго в указанной сумме и дроблению не подлежат.

5. Взаимоотношения сторон, не урегулированные настоящим Договором, регламентируются действующим законодательством РФ.

6. Настоящий Договор считается заключенным с момента его подписания сторонами.

7. Настоящий Договор составлен в двух экземплярах, имеющих одинаковую юридическую силу, один из которых передается Претенденту, один находится у Продавца.

РЕКВИЗИТЫ СТОРОН:

**ПРОДАВЕЦ:** Управление муниципальным имуществом и регулирования земельных отношений Администрации города Нижний Тагил (МКУ УМИ), 622034, г. Нижний Тагил, ул. Пархоменко, 1а.

**Реквизиты для перечисления задатка:**  
**Получатель:** Финансовое управление Администрации города Нижний Тагил (п/с 05901002380 (МКУ УМИ)),  
 ИНН 6623073720/КПП 662301001, БИК 046510000  
 Расчетный счет получателя: 40302810700005000003  
 Банк получателя: РКЦ г. Нижний Тагил ОКАТО 65476000000

**ПОКУПАТЕЛЬ:** Адрес: 622 \_\_\_\_\_, город \_\_\_\_\_, область \_\_\_\_\_ ул. \_\_\_\_\_, д. \_\_\_\_\_, кв. \_\_\_\_\_

паспорт: \_\_\_\_\_ выдан \_\_\_\_\_ дата выдачи \_\_\_\_\_ г.

**для юр. лиц**  
 Наименование организации « \_\_\_\_\_ »  
 Адрес: 622 \_\_\_\_\_, город \_\_\_\_\_, область \_\_\_\_\_ ул. \_\_\_\_\_  
 Р/счет \_\_\_\_\_ в \_\_\_\_\_  
 К/счет \_\_\_\_\_ БИК \_\_\_\_\_  
 ИНН \_\_\_\_\_ КПП \_\_\_\_\_ ОГРН \_\_\_\_\_  
 ОКПО \_\_\_\_\_  
 Тел. \_\_\_\_\_

ОТ ПРОДАВЦА \_\_\_\_\_ И. Е. Шастин \_\_\_\_\_  
 ОТ ПРЕТЕНДЕНТА \_\_\_\_\_

## ПРОТОКОЛ общественных слушаний по вопросу «Об установлении публичного сервитута на земельном участке, расположенном по улице Дружинина, 69 в городе Нижний Тагил, принадлежащем на праве собственности ООО «Уралэкспо»»

Дата проведения – 27 декабря 2013 года  
Время проведения – с 14.00 до 15.00  
Место проведения –  
Общественно-политический центр  
(проспект Ленина, 31, малый зал)

блюдения интересов населения при установлении публичного сервитута. Результатом сегодняшних общественных слушаний будет являться решение участников об установлении публичного сервитута, которое принимается большинством голосов от общего числа зарегистрированных участников общественных слушаний.

забора на их пути по крайней мере выглядит неэтично. Призываю всех обсуждать вопрос повестки дня данных общественных слушаний, а не деятельность управляющей компании.

**Деев В. А. – Руководитель Нижнетагильского исполкома партии «Единая Россия»:** Я хочу выступить не как представитель партии, а как житель города. Я жил в доме № 67/2 по ул. Дружинина и хорошо представляю себе обустройство данной территории во всем её взаимодействии. Я считаю действия со стороны ООО «Уралэкспо» непорядочными, все аргументы по необходимости забора «притянуть». Этот забор негативно влияет на состояние людей, кто проживает на данной территории и кому он преградил дорогу, по которой люди ходили 30 лет. Желание отгородиться от людей является странным. Поддерживаю, что мы создаем нежелательный прецедент, когда весь город будет поделен на квадраты.

**Яковлев В. В. – житель дома № 67/1 по ул. Дружинина:** Мы требуем восстановления прохода по тем тротуарам, по которым мы ходили 36 лет, убрать забор и расторгнуть договор купли-продажи земельного участка, который выкупило ООО «Уралэкспо».

**Злодеева Г. В. – помощник Депутата Палаты Представителей Законодательного собрания Свердловской области Чеканова А. А.:** Жалобы жителей данного микрорайона поступают во все инстанции длительное время, но вопрос не решается. Мы все понимаем, что наши общественные слушания будут не в пользу присутствующих здесь представителей близлежащих домов, так как вся аудитория на 80% состоит из работников ООО «Уралэкспо», а многие из жителей в силу объективных причин не могут здесь присутствовать. Предлагаю провести повторные слушания. Мое предложение – установить публичный сервитут для прохода жителей.

**Мартюшев Л. В. – Депутат Нижнетагильской городской Думы:** Мне неприятно все это слышать. Я поддерживаю Деева В. А. и считаю, что в данном случае ООО «Уралэкспо» ведет себя неприлично, оно заботится не о своих работниках, а о собственности. Непонятно, почему им выделен такой большой участок, заявляю, что поставлю вопрос о проверке законности данной сделки купли-продажи.

**Солтыс А. В. – председательствующий:** В ходе проведения общественных слушаний от участников поступило два предложения: 1-е – установить публичный сервитут на земельном участке по ул. Дружинина, 69 и 2-е – не устанавливать публичный сервитут.

За 1-е предложение проголосовали 35 участников общественных слушаний, против – 84 участника.

«За» 2-е предложение проголосовали 84 участника общественных слушаний, против – 35 участников.

Большинством голосов принято решение: «Не устанавливать публичный сервитут на земельном участке, расположенном по улице Дружинина, 69 в городе Нижний Тагил, принадлежащем на праве собственности ООО «Уралэкспо».

**Председательствующий общественных слушаний,  
начальник Управления архитектуры  
и градостроительства  
Администрации города Нижний Тагил**

**А. В. СОЛТЫС**

**Секретарь,  
главный специалист административно-правового  
отдела Управления архитектуры и градостроительства  
Администрации города Нижний Тагил**

**Л. А. БАРАНОВСКАЯ**

### ВЫСТУПИЛИ:

**Агафонова И. К. – директор ООО «Уралэкспо»:** Земельный участок, расположенный в городе Нижний Тагил, ул. Дружинина, 69, принадлежит на праве частной собственности ООО «Уралэкспо», о чем в Едином государственном реестре прав на недвижимое имущество и сделок с ним внесена запись № 66 АЖ 058018 от 02.08.2013. По периметру участка установлено металлическое ограждение по следующим причинам:

– акты вандализма: нецензурные надписи на стенах здания, в ночное время дважды выбиты стекла в окнах здания, при этом стреляли петардами, что привело к ночному пожару в одном из помещений;

– распитие по вечерам алкогольных напитков с отправлением естественных нужд и обнаружение шприцов со стороны заднего фасада;

– дети забирались на крышу здания, бегали и прыгали в сугробы;

– отсутствие освещения на прилегающей территории, что в темное время суток создает риски криминальных проявлений;

– в помещении в вечернее и ночное время, в выходные и праздничные дни работает аварийно-диспетчерская служба, в том числе диспетчеры-женщины, и организация обязана предоставить работникам безопасные условия труда, при этом зафиксированы случаи, когда в ночное время в освещенное окно стучались, угрожали с нецензурной бранью, с аварийной машины снимали зеркала и сливали бензин, что препятствовало экстренному выезду аварийной бригады.

Прошу текст выступления приобрести к протоколу слушаний, схема движения пешеходов прилагается.

**Ерошевич В. А. – житель дома № 3 по Черноисточинскому шоссе:** Вы неправильно информируете собравшихся. Я живу рядом и не видел на здании никаких надписей, вандализма и прочее. Про поджог знаю, он был ликвидирован через 15-20 минут и не создал большой опасности. Я считаю действия ООО «Уралэкспо» нарушающими наши права, так как ограждение мешает нам ходить по той территории, где привыкли. Не понимаю, какая нужда в этом заборе?

**Ивашева Р. Ф. – житель дома № 67/1 по ул. Дружинина:** Я лично против ООО «Уралэкспо» ничего не имею и благодарна за их работу, но с установкой забора не согласна. У нас в подъезде тоже шприцы валяются, и естественные надобности справляют. Считаю, что наши деньги лучше бы на ремонт подъездов направили, а не на этот забор.

**Солтыс А. В. – начальник управления архитектуры и градостроительства Администрации города:** Я сомневаюсь, что за счет установления ограждения можно обеспечить безопасность предприятия. Ограждение не снимает вопросы вандализма и наркомании. Ваши коммуникации проходят по соседнему чужому участку. Подходя к своему зданию, Вы идете по землям общего пользования. Представьте себе, что многоквартирный дом установит ограждение по своему участку. Создается прецедент при котором можно весь город поделить на «клетки».

Люди ходили по тротуару более 30 лет. Установление

### ИНФОРМАЦИОННОЕ СООБЩЕНИЕ

#### о приеме заявлений о предоставлении земельных участков для строительства индивидуальных жилых домов

В соответствии со ст. 30.1 Земельного кодекса РФ Администрация города Нижний Тагил извещает о предоставлении земельного участка для строительства индивидуального жилого дома и начале приема заявлений от граждан.

№ п/п	Адрес земельного участка	Площадь, кв. м
1.	Ул. Жданова, 55	1654

Заявления подаются в простой письменной форме в отдел регулирования и контроля за использованием земельных ресурсов с 9.00 до 11.00 (г. Нижний Тагил, ул. Пархоменко, 1а, кабинет 363) в течение месяца с момента официальной публикации в газете «Тагильский рабочий». При подаче заявления при себе необходимо иметь оригинал и копию документа, удостоверяющего личность заявителя. Полномочия представителя удостоверяются нотариально заверенной доверенностью или доверенностью заверенной в порядке части 3 статьи 185 ГК РФ.

### ПОПРАВКА

В № 244 (23888) от 26 декабря 2013 года, на странице 22, в Решении Нижнетагильской городской Думы от 20.12.2013 «Об утверждении формы проведения торгов на право заключения договора на установку и эксплуатацию рекламной конструкции на земельном участке, который находится в муниципальной собственности или государственная собственность на который не разграничена, а также на здании или ином недвижимом имуществе, находящихся в муниципальной собственности» была допущена техническая опечатка в номере Решения. Следует читать:

**«НИЖНЕТАГИЛЬСКАЯ ГОРОДСКАЯ ДУМА  
Шестой созыв  
Двадцать пятое заседание  
РЕШЕНИЕ  
от 20.12.2013 № 57».**

Следующий номер газеты «Тагильский рабочий (официально)»  
выйдет в пятницу, 10 января

ТАГИЛЬСКИЙ РАБОЧИЙ  
официально

**УЧРЕДИТЕЛИ:**  
**Администрация города  
Нижний Тагил,**  
622034, Свердловская область,  
г. Нижний Тагил,  
ул. Пархоменко, 1а;  
**МАУ «Нижнетагильская  
информационная  
компания «Тагил-пресс»**  
(пр. Ленина, 11)  
Подписной индекс 2109.

**ИЗДАТЕЛЬ:**  
МАУ «Нижнетагильская информационная  
компания «Тагил-пресс».  
622001, г. Нижний Тагил, пр. Ленина, 11.  
**ДИРЕКТОР – ГЛАВНЫЙ РЕДАКТОР  
Сергей Леонардович ЛОШКИН**  
(тел. (3435) 41-49-57)  
**ОТВЕТСТВЕННЫЙ РЕДАКТОР  
Владимир Олегович ТРОШИН**  
(тел. (3435) 41-49-86)  
**АДРЕС РЕДАКЦИИ:**  
622001, г. Нижний Тагил, пр. Ленина, 11.

Выходит по вторникам и пятницам.  
Номер набран и сверстан в компьютерном центре  
МАУ «Нижнетагильская информационная  
компания «Тагил-пресс».  
Отпечатан в ГУП СО  
«Нижнетагильская типография».  
Адрес: 622001, Свердловская область,  
г. Нижний Тагил, ул. Газетная, 81.  
3. 4618. Т. 367. Объем 20 п. л.  
Цена свободная.  
Время подписания в печать  
по графику – 19.30, фактически – 00.30.

- Использование материалов, опубликованных в газете, только по согласованию с редакцией. Ссылка на газету обязательна.
- Ответственность за публикуемые объявления несут рекламодатели.
- Рекламуемые товары и услуги подлежат обязательной сертификации и лицензированию.
- Материалы со словом «Реклама» публикуются на коммерческой основе (на правах рекламы).